



CREATE YOUR HOME  
KOLLEKTION

---

2024



MADE IN ITALY



Digitaler  
Lifestyle-Prospekt



Design-Manufaktur - Made in Italy



## MUNARI SINCE 1977

**Italien:**  
Mutterland für Design und schöne Formen  
MUNARI – MADE IN ITALY

Munari s.r.l. ist ein Traditionsunternehmen aus der Provinz Verona, das 1977 gegründet wurde und seit mehr als 45 Jahren für edle Einrichtungsideen und modernen Lifestyle steht. In den 80er Jahren groß geworden mit TV-/HIFI Möbeln im klassischen Stil, hat sich das Unternehmen zu einem der führenden europäischen Betriebe im TV-Möbelmarkt entwickelt.

Die Produkte von Munari zeichnen sich durch das außergewöhnliche Design, einer gehobenen Qualität und den besonderen technischen Details aus, die sich an den hohen Ansprüchen des TV-/HIFI-Sektors orientieren.

Seit einigen Jahren werden auch anspruchsvolle Wohnraum-, Solitär- und Garderobenprogramme im Markt präsentiert, welche sich durch ihren hohen Materialeinsatz mit Glas, Holz und Keramik von den gängigen Marktsortimenten absetzen.

Mit der MOW 2023 werden unsere umfangreichen Planungsmöglichkeiten nochmals deutlich ausgebaut und ein Großteil der bestehenden Kollektion auch in verschiedenen Lackoberflächen (Korpus und Fronten), angeboten..

Alles unterstützt durch Furnplan, ScanPrix und vielen weiteren Verkaufshilfen für den POS.

Durch unsere seit vielen Jahren in Europa aufgebaute Materialbeschaffung, können wir weiterhin eine zuverlässige Lieferzeit von 5 – 7 Wochen bestätigen.

## PIKTOGRAMMÜBERSICHT

TV TECHNISCHE DATEN	PRODUKT-EXTRAS	VERPACKUNGSDATEN
Empfohlene TV-Größe	Böden aus temperiertem Glas	Brutto-Gewicht
Max. Belastungsgewicht	Verstellbare Glas-Einlegeböden	Aufgebautes Möbel
BESONDERE PRODUKTMERKMALE	Push-Pull-Beschlag	Artikel zur Selbstmontage
Infrarotdurchlässige Glas-Frontklappe	Schublade mit Soft-Close-Beschlag	
Sound-Stoff	Beleuchteter Touch-Dimmer für LED-Beleuchtungen	
Sounddurchlässiges lackiertes Metall-Gitter	Neuartiger Hängebeschlag für einfaches und flexibles Kabelmanagement	
	Versteckte Rollen in Sockelplatte	
	Kufenfüße	
	Stellfüße	
	Frontklappe mit Soft-Down-Beschlag	

# INHALTSVERZEICHNIS MUNARI PREISLISTE



## MODENA - PLANUNGSELEMENTE

MODENA DETAILS UND MATERIALAUSFÜHRUNGEN	Seite 10 - 13
TV-Elemente	Seite 18 - 23
TV-Anbauelemente	Seite 24 - 27
Elektronische Zubehör / I/R Repeater	Seite 27
Kufenfüße für bodenstehende TV-Elemente	Seite 28
Drehbare TV-Säulen	Seite 29
Abdeckplatten für einzelne und kombinierte Grundelemente	Seite 30 - 33
Hängeschränke / Hängevitrienen	Seite 34 - 39
Hängeregale	Seite 40 - 41
Waagerechte Hängeelemente	Seite 42 - 45
Abdeckplatten für einzelne und kombinierte waagerechte Hängeelemente	Seite 46 - 48
Abstandsplatte / Sonder-Hängebeschlag	Seite 49
Einlegeböden für waagerechte Hängeelemente	Seite 50
Indirekte LED-Beleuchtungen	Seite 51
Wand-Ablageboards	Seite 52
Kabelkanäle	Seite 53
TV-Wandhalterungen	Seite 54 - 55
Bodenstehende 1-türige Vitrinen / Schränke	Seite 56 - 59
Wandhängende 1-türige Vitrinen / Schränke	Seite 60 - 61
Bodenstehende 2- und 3-türige Vitrinen / Schränke	Seite 62 - 65
Highboard / Highboard-Vitrine	Seite 66 - 67
Abdeckplatten für Vitrinen / Schränke / Highboards	Seite 68 - 69
Sekretär	Seite 70
Geschirrschrank	Seite 71
Sideboards	Seite 72 - 75
Abdeckplatten für Sideboards	Seite 76
Kufenfüße für Highboards / Sideboards	Seite 77
Couchtische	Seite 78 - 80
MODENA Vorschlagskombinationen	Seite 82 - 93



## MODENA ENTRÉE - PLANUNGSELEMENTE

MODENA ENTREE DETAILS UND MATERIALAUSFÜHRUNGEN	Seite 98 - 101
Waagerechte Hängeelemente	Seite 106 - 109
Einlegeböden / Abstandsplatte	Seite 110
Hängeschränke	Seite 111 - 112
Hängeregale	Seite 113
Abdeckplatten für einzelne waagerechte Hängeelemente	Seite 114
Indirekte LED-Beleuchtungen	Seite 115
Wand-Ablageboards	Seite 116
Sekretär	Seite 117
Schuhschränke	Seite 118 - 119
Bodenstehende 1-türige Vitrinen / Schränke	Seite 120 - 121
Wandhängende 1-türige Vitrinen / Schränke	Seite 122 - 123
Abdeckplatte für Vitrinen / Schränke	Seite 124
Wand-Hängespiegel	Seite 124
Garderoben-Sitzbänke	Seite 125
Garderobenschränke	Seite 126
Einlegeböden / Kleiderstange / Sitzauflage	Seite 127
Senkrechte und waagerechte Garderobenpaneele	Seite 128 - 131
MODENA ENTREE Vorschlagskombinationen	Seite 134 - 145

# INHALTSVERZEICHNIS MUNARI PREISLISTE



## MO&MA - PLANUNGSELEMENTE

MO&MA DETAILS UND MATERIALAUSFÜHRUNGEN	Seite 150 - 153
TV-Elemente	Seite 160 - 169
Kufenfüße für bodenstehende TV-Elemente	Seite 170
Drehbare TV-Säulen	Seite 171
TV-Hängeelemente	Seite 172 - 174
Kabelkanäle / I/R Repeater	Seite 175
TV-Wandhalterungen	Seite 176 - 177
Hängeschränke / Hängevitrienen	Seite 178 - 183
Hängeregale	Seite 184 - 185
Indirekte LED-Beleuchtungen	Seite 186
Wand-Ablageboards	Seite 187
Bodenstehende Vitrinen / Schränke	Seite 188 - 191
Wandhängende Vitrinen / Schränke	Seite 192 - 195
Highboard-Vitrinen	Seite 196 - 197
Geschirrschrank	Seite 198
Bodenstehende Sideboards	Seite 199 - 200
Kufenfüße für Highboard-Vitrinen / Sideboards	Seite 201
Wandhängendes Sideboard	Seite 202
Couchtische	Seite 203 - 205
MO&MA Vorschlagskombinationen	Seite 206 - 217



## MO&MA ENTRÉE - PLANUNGSELEMENTE

MO&MA ENTREE DETAILS UND MATERIALAUSFÜHRUNGEN	Seite 222 - 225
Waagerechte Hängeelemente	Seite 230 - 236
Einlegeböden / Funktions-Einlegeböden	Seite 237
Hängeregale	Seite 238
Indirekte LED-Beleuchtungen	Seite 239
Wand-Ablageboards	Seite 240
Garderoben-Sitzbänke	Seite 241
Wand-Hängespiegel	Seite 242
Spiegelablagen	Seite 243
Bodenstehende Vitrinen / Schränke	Seite 244 - 245
Wandhängende Vitrinen / Schränke	Seite 246 - 249
Schuhschränke	Seite 250
Garderobenschränke / Einlegeböden / Kleiderstange	Seite 251
Senkrechte und waagerechte Garderobenpaneele	Seite 252 - 255
MO&MA ENTREE Vorschlagskombinationen	Seite 256 - 265



## RAVENNA - PLANUNGSELEMENTE

RAVENNA DETAILS UND MATERIALAUSFÜHRUNGEN	Seite 270 - 271
TV-Unterteile mit Sockel	Seite 274 - 275
TV-Unterteile mit Design-Füßen	Seite 276 - 277
Drehbare TV-Säulen	Seite 278

AL  
LE  
D  
O  
K

# CREATE YOUR HOME

MODENA



# MODENA

Design by Eros Angelini

## Zeitlos elegant und technisch voll im Trend

Für ein einzigartiges Zuhause werden in der MODENA Kollektion exklusives Design mit ausgewählten Materialien und raffinierter Technik zu besonderen Möbeln vereint. Das entwickelte Planungssystem definiert eine individuelle Raumgestaltung in den Bereichen Wohnzimmer, Apartment und Speisezimmer und erlaubt eine umfangreiche Produktgestaltung mit verschiedenen Materialkombinationen (Glas, Echtholz, Keramik und Metall).

Mit seinem besonderen Licht-Designmerkmal in der Glasfront setzt sich das Programm Modena von allen herkömmlichen Wohnmöbeln deutlich ab und glänzt zusätzlich zum temperierten Glas durch viele technische Extras, die bereits in den Möbeln enthalten sind (infrarotdurchlässige Front, LED-Bel., Technikfach, Mehrfachsteckdose, uvm.).

Zeitlose Designmöbel, die Sie Ihr Leben lang begleiten und immer Ihrer Zeit voraus bleiben.

CREATE YOUR HOME MIT MODENA LIVING



# MODENA KOLLEKTION IM DETAIL



TV-Element MO 275 BI + TV-Säule MI 310 / SP62



TV-Sound-Möbel mit sound- und infrarotdurchlässiger Front für den Einsatz von handelsüblichen Soundsystemen mit den maximalen Maßen bis: B / H / T - 95 / 18 / 42cm



TV-Element MO 152 RA-BI + TV Säule AC 380 AN



Extras, die je nach Modell bereits in den Möbeln enthalten sind:



Temperiertes Glas in Korpus und Front



Infrarotdurchlässige Glasfront



LED-Beleuchtung mit Design-Absetzung im Frontbereich



Technikfach mit Mehrfach-Steckdose



Glas-Einlegeböden



Hochwertige Beschläge



Rückwand-Belüftung



Rollen in Sockelplatte

# MODENA ZUORDNUNG DER MATERIALOBERFLÄCHEN

## KORPUSAUSFÜHRUNGEN

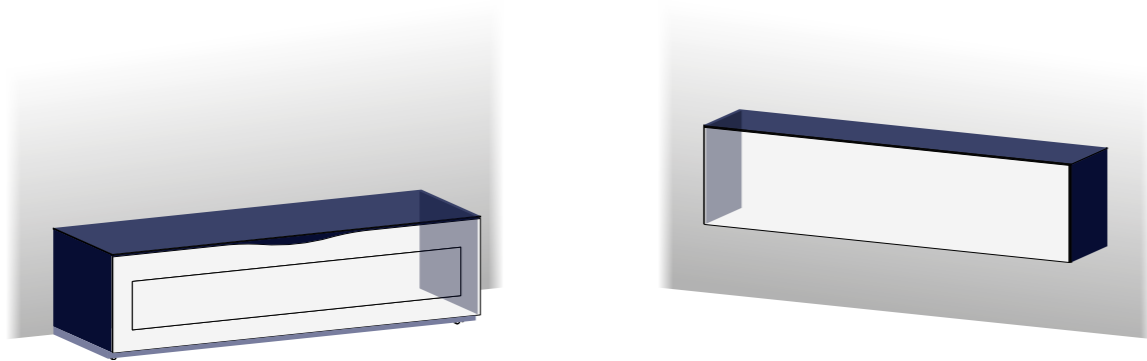

**NE** Glas schwarz  
**BI** Glas weiß  
**GR** Glas grau  
**GS** Glas dunkelgrau

**RN** Asteiche furniert  
**RA** Eiche anthrazit furniert  
**NS** Nussbaum furniert

**CCE** Keramik zement  
**CPA** Keramik stone

**Besonderer Hinweis:**  
Alle aufgeführten Materialoberflächen (Glas, Holz und Keramik) können bei allen Möbelementen im Korpus geplant und eingesetzt werden.

## FRONTAUSFÜHRUNGEN

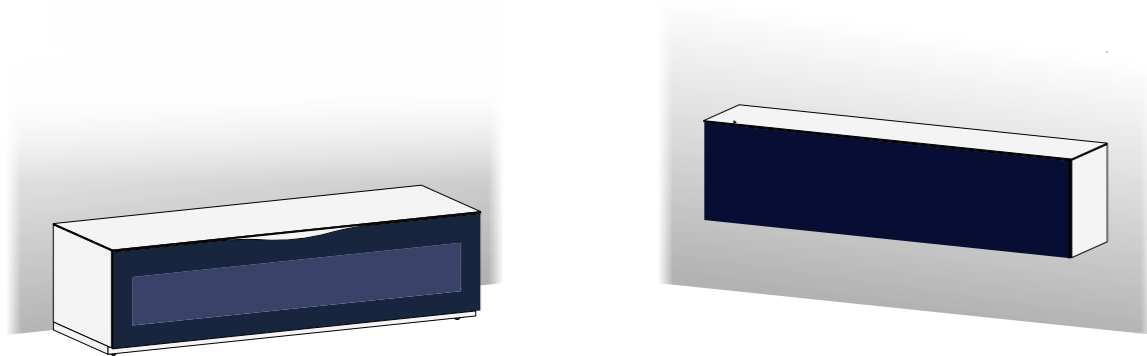

**NE** Glas schwarz  
**BI** Glas weiß  
**GR** Glas grau  
**GS** Glas dunkelgrau

**RN** Asteiche furniert  
**RA** Eiche anthrazit furniert  
**NS** Nussbaum furniert

**CCE** Keramik zement  
**CPA** Keramik stone

**Besonderer Hinweis:**  
Aufgrund Produktionstechnischer Prozesse, können die Keramikoberflächen generell nicht in Frontklappen eingesetzt werden. Bei Schränken und Hängeelementen mit Drehtüren ist der Einsatz von Keramikfronten lt. Preisliste möglich.

# MODENA MATERIALAUSFÜHRUNGEN

## TEMPERIERTES GLAS GLÄNZEND



Glas schwarz

Glas weiß

Glas grau

Glas dunkelgrau

### Temperiertes Glas:

Hierbei handelt es sich um Glas mit einem besonderen Herstellungsverfahren. Durch eine besondere Wärmebehandlung bis zu 700 Celsius, werden gezielt mechanische Spannungen im Material erzeugt und dadurch die Kratz- und Bruchfestigkeit im Vergleich zu normalem Glas um das 7-fache gesteigert. Das Glas hält Hitze bis zu 250 C stand und widersteht Stößen mechanisch 4-mal mehr, als normales Glas.

## HOLZ FURNIERT



Asteiche

Eiche anthrazit

Nussbaum

### Holz furniert:

Bei den eingesetzten Furnierhölzern in Eiche und Nussbaum wird eine Schicht aus hochwertigem und ausgesuchten Holz auf eine Trägerplatte aufgebracht. Der Einsatz vom Furnierholz schützt die Umwelt gegenüber Massivholzmöbeln deutlich und die Möbel sind weniger anfällig für Verformungen und Rissbildung.

## KERAMIK



Keramik zement

Keramik stone

### Keramik:

Bei den ausgewählten Keramikoberflächen handelt es sich um 100% Feinsteinzeug, einem Material das sich aufgrund seiner geringen natürlichen Porosität besonders gut als Oberflächenbelag für Möbel eignet. Diese Keramik garantiert eine hohe Beständigkeit gegen mechanische Beanspruchung, Chemikalien, Kratzer und Abrieb. Außerdem ist es von Natur aus ein hygienisches Material das gegen Schimmel und UV-Strahlung resistent ist und eine sehr hohe Hitzebeständigkeit vorweist.

## KUFENFÜSSE

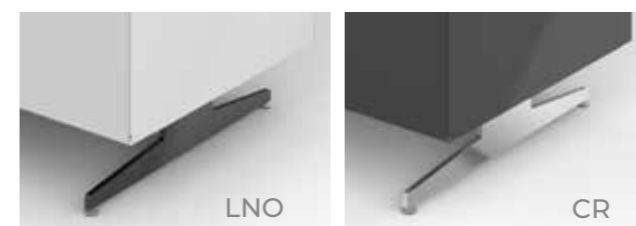

schwarz matt

verchromt

## SOUNDSTOFF



schwarz

weiß

hellgrau

# MODENA KOLLEKTION

MODENA



Wohnkombination MO 1B 275 BI-RN - Breite 275cm

3-türige Vitrine MO 180 BI-RN

# GROUNDSTYLE

MODENA



Speisezimmerkombination MO 9A 235 RA-GR



TV-/Apartmentkombination MO 8B 235 CPA-BI

Breite 235cm



Sideboard MO 1223 GS + Top MOT 220 NS



Highboard-Vitrine MO 1123 RN-GS



# MODENA KOLLEKTION

MODENA



Wohnkombination MO 6C 325 RN-GR

Breite 325cm

# WALLSTYLE

MODENA



Wohnkombination MO 6C 325 RN-GR - Breite 275cm



Wohnkombination MO 6D 300 RA-GR

Breite 300cm



Wohnkombination MO 6A 330 GS + Top MOT 275 RN

Breite 330cm

# TV-GRUNDELEMENTE IN HÖHE 42CM – MIT INFRAROTDURCHLÄSSIGER FRONTKLAPPE

## AUSFÜHRUNGEN

GLAS GLÄNZEND						HOLZ FURNIERT			KERAMIK	
BI	GR	INNENKORPUS	NE	GS	INNENKORPUS	RN	RA	NS	CCE	CPA
Glas weiß	Glas grau	Melamin weiß	Glas schwarz	Glas dunkelgrau	Melamin schwarz	Asteiche	Eiche anthrazit	Nussbaum	Keramik zement	Keramik stone



Infrarotdurchlässiges Glas

### TV-Unterteile mit Frontklappe

Incl. infrarotdurchlässiger Glas-Frontklappe, LED-Beleuchtung, Zentral-Technik-Fach mit eingebauter Mehrfachsteckdose, Glas-Einlegeböden, Soft-Close Beschlag, Belüftungsgitter in der Rückwand und Rollen in Sockelplatte

MO 104		
Breite 100cm	Höhe 42cm	Tiefe 50cm

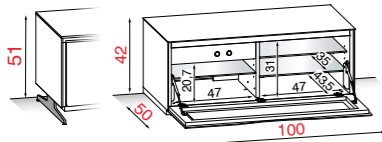

Mit Fuß H. 51  
Optional  
(siehe Seite 28)

Bestell Nr.	Korpus	Front	
MO 104	GLAS	Glas NE	Glas NE
		Glas BI-GR-GS	Glas BI-GR-GS
MO 104	HOLZ	Holz	Glas NE
		Holz	Glas BI-GR-GS
MO 104	KERAMIK	Keramik CCE	Glas NE
		Keramik CCE	Glas BI-GR-GS
		Keramik CPA	Glas NE
		Keramik CPA	Glas BI-GR-GS

TV TECHNISCHE DATEN	PRODUKT-EXTRAS	VERPACKUNGSDATEN
TV- Größe bis 42 Zoll (107cm)	max 70 Kg.	5 Rollen
	3 Glasböden - Belastung pro Boden max 10 kg.	Kg. 61,5
		Montiert CBM 0,310
		Verpackung cm. B. 110 H. 47 T. 55

MO 110		
Breite 125cm	Höhe 42cm	Tiefe 50cm

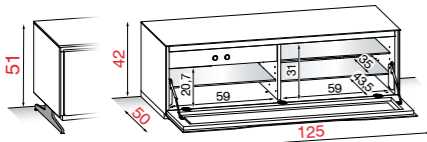

Mit Fuß H. 51  
Optional  
(siehe Seite 28)

Bestell Nr.	Korpus	Front	
MO 110	GLAS	Glas NE	Glas NE
		Glas BI-GR-GS	Glas BI-GR-GS
MO 110	HOLZ	Holz	Glas NE
		Holz	Glas BI-GR-GS
MO 110	KERAMIK	Keramik CCE	Glas NE
		Keramik CCE	Glas BI-GR-GS
		Keramik CPA	Glas NE
		Keramik CPA	Glas BI-GR-GS

TV TECHNISCHE DATEN	PRODUKT-EXTRAS	VERPACKUNGSDATEN
TV- Größe bis 55 Zoll (140cm)	max 70 Kg.	5 Rollen
	3 Glasböden - Belastung pro Boden max 10 kg.	Kg. 71,5
		Montiert CBM 0,380
		Verpackung cm. B. 135 H. 47 T. 55

# TV-GRUNDELEMENTE IN HÖHE 42CM – MIT INFRAROTDURCHLÄSSIGER FRONTKLAPPE

## AUSFÜHRUNGEN

GLAS GLÄNZEND						HOLZ FURNIERT			KERAMIK	
BI	GR	INNENKORPUS	NE	GS	INNENKORPUS	RN	RA	NS	CCE	CPA
Glas weiß	Glas grau	Melamin weiß	Glas schwarz	Glas dunkelgrau	Melamin schwarz	Asteiche	Eiche anthrazit	Nussbaum	Keramik zement	Keramik stone



Infrarotdurchlässiges Glas

### TV-Unterteile mit Frontklappe

Incl. infrarotdurchlässiger Glas-Frontklappe, LED-Beleuchtung, Zentral-Technik-Fach mit eingebauter Mehrfachsteckdose, Glas-Einlegeböden, Soft-Close Beschlag, Belüftungsgitter in der Rückwand und Rollen in Sockelplatte

MO 150		
Breite 150cm	Höhe 42cm	Tiefe 50cm

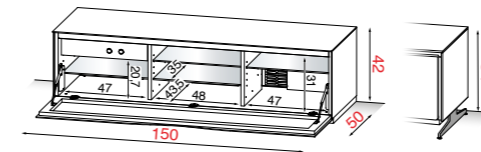

Mit Fuß H. 51  
Optional  
(siehe Seite 28)

Bestell Nr.	Korpus	Front	
MO 150	GLAS	Glas NE	Glas NE
		Glas BI-GR-GS	Glas BI-GR-GS
MO 150	HOLZ	Holz	Glas NE
		Holz	Glas BI-GR-GS
MO 150	KERAMIK	Keramik CCE	Glas NE
		Keramik CCE	Glas BI-GR-GS
		Keramik CPA	Glas NE
		Keramik CPA	Glas BI-GR-GS

TV TECHNISCHE DATEN	PRODUKT-EXTRAS	VERPACKUNGSDATEN
TV- Größe bis 65 Zoll (165cm)	max 70 Kg.	5 Rollen
	4 Glasböden - Belastung pro Boden max 10 kg.	Kg. 84,5
		Montiert CBM 0,450
		Verpackung cm. B. 160 H. 47 T. 55

MO 274		
Breite 175cm	Höhe 42cm	Tiefe 50cm

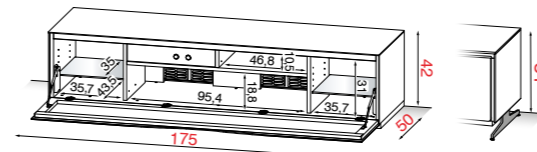

Mit Fuß H. 51  
Optional  
(siehe Seite 28)

Bestell Nr.	Korpus	Front	
MO 274	GLAS	Glas NE	Glas NE
		Glas BI-GR-GS	Glas BI-GR-GS
MO 274	HOLZ	Holz	Glas NE
		Holz	Glas BI-GR-GS
MO 274	KERAMIK	Keramik CCE	Glas NE
		Keramik CCE	Glas BI-GR-GS
		Keramik CPA	Glas NE
		Keramik CPA	Glas BI-GR-GS

TV TECHNISCHE DATEN	PRODUKT-EXTRAS	VERPACKUNGSDATEN
TV- Größe bis 75 Zoll (190cm)	max 70 Kg.	8 Rollen
	2 Glasböden + 1 fixer Holzboden Belastung pro Boden max 10 kg.	Kg. 97
		Montiert CBM 0,508
		Verpackung cm. B. 185 H. 47 T. 55

# TV-GRUNDELEMENT IN HÖHE 42CM - MIT 2 FRONTKLAPPEN

## AUSFÜHRUNGEN

GLAS GLÄNZEND					HOLZ FURNIERT			KERAMIK		
BI	GR	INNENKORPUS	NE	GS	INNENKORPUS	RN	RA	NS	CCE	CPA
Glas weiß	Glas grau	Melamin weiß	Glas schwarz	Glas dunkelgrau	Melamin schwarz	Asteiche	Eiche anthrazit	Nussbaum	Keramik zement	Keramik stone



Infrarotdurchlässiges Glas

### TV-Unterteile mit 2 Frontklappen

Incl. infrarotdurchlässigen Glas-Frontklappen, LED-Beleuchtung, Zentral-Technik-Fach mit eingebauter Mehrfachsteckdose, Glas-Einlegeböden, Soft-Close Beschlag, Belüftungsgitter in der Rückwand und Rollen in Sockelplatte

MO 2200		
Breite 200cm	Höhe 42cm	Tiefe 50cm

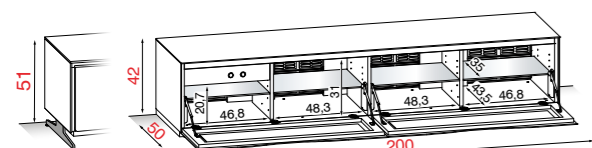

Mit Fuß H. 51  
Optional  
(siehe Seite 28)

Bestell Nr.	Korpus	Front	
MO 2200	GLAS	Glas NE	Glas NE
		Glas BI-GR-GS	Glas BI-GR-GS
MO 2200	HOLZ	Holz	Glas NE
		Holz	Glas BI-GR-GS
MO 2200	KERAMIK	Keramik CCE	Glas NE
		Keramik CCE	Glas BI-GR-GS
		Keramik CPA	Glas NE
		Keramik CPA	Glas BI-GR-GS

TV TECHNISCHE DATEN	PRODUKT-EXTRAS	VERPACKUNGSDATEN
TV- Größe bis 85 Zoll (216cm)	max 100 Kg.	Nr.8 Rollen
	4 Glasböden - Belastung pro Boden max 10 kg.	Kg. 101
		Montiert CBM 0,588
		<b>Verpackung cm.</b> B. 210 H. 47 T. 55

# TV-GRUNDELEMENTE IN HÖHE 54CM - MIT INFRAROTDURCHLÄSSIGER FRONTKLAPPE

## AUSFÜHRUNGEN

GLAS GLÄNZEND					HOLZ FURNIERT			KERAMIK		
BI	GR	INNENKORPUS	NE	GS	INNENKORPUS	RN	RA	NS	CCE	CPA
Glas weiß	Glas grau	Melamin weiß	Glas schwarz	Glas dunkelgrau	Melamin schwarz	Asteiche	Eiche anthrazit	Nussbaum	Keramik zement	Keramik stone



Infrarotdurchlässiges Glas

### TV-Unterteile mit Frontklappe

Incl. infrarotdurchlässiger Glas-Frontklappe, LED-Beleuchtung, Zentral-Technik-Fach mit eingebauter Mehrfachsteckdose, Glas-Einlegeböden, Soft-Close Beschlag, Belüftungsgitter in der Rückwand und Rollen in Sockelplatte

MO 106		
Breite 100cm	Höhe 54cm	Tiefe 50cm

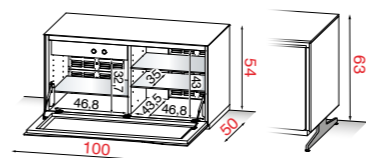

Mit Fuß H. 63  
Optional  
(siehe Seite 28)

Bestell Nr.	Korpus	Front	
MO 106	GLAS	Glas NE	Glas NE
		Glas BI-GR-GS	Glas BI-GR-GS
MO 106	HOLZ	Holz	Glas NE
		Holz	Glas BI-GR-GS
MO 106	KERAMIK	Keramik CCE	Glas NE
		Keramik CCE	Glas BI-GR-GS
		Keramik CPA	Glas NE
		Keramik CPA	Glas BI-GR-GS

TV TECHNISCHE DATEN	PRODUKT-EXTRAS	VERPACKUNGSDATEN
TV- Größe bis 42 Zoll (107cm)	max 70 Kg.	5 Rollen
	3 Glasböden - Belastung pro Boden max 10 kg.	Kg. 66,5
		Montiert CBM 0,386
		<b>Verpackung cm.</b> B. 110 H. 59 T. 55

MO 112		
Breite 125cm	Höhe 54cm	Tiefe 50cm

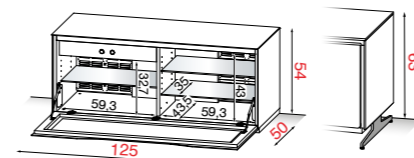

Mit Fuß H. 63  
Optional  
(siehe Seite 28)

Bestell Nr.	Korpus	Front	
MO 112	GLAS	Glas NE	Glas NE
		Glas BI-GR-GS	Glas BI-GR-GS
MO 112	HOLZ	Holz	Glas NE
		Holz	Glas BI-GR-GS
MO 112	KERAMIK	Keramik CCE	Glas NE
		Keramik CCE	Glas BI-GR-GS
		Keramik CPA	Glas NE
		Keramik CPA	Glas BI-GR-GS

TV TECHNISCHE DATEN	PRODUKT-EXTRAS	VERPACKUNGSDATEN
TV- Größe bis 55 Zoll (140cm)	max 70 Kg.	5 Rollen
	3 Glasböden - Belastung pro Boden max 10 kg.	Kg. 73
		Montiert CBM 0,473
		<b>Verpackung cm.</b> B. 135 H. 59 T. 55

# TV-GRUNDELEMENTE IN HÖHE 54CM – MIT INFRAROTDURCHLÄSSIGER FRONTKLAPPE

## AUSFÜHRUNGEN

GLAS GLÄNZEND						HOLZ FURNIERT			KERAMIK	
BI	GR	INNENKORPUS	NE	GS	INNENKORPUS	RN	RA	NS	CCE	CPA
Glas weiß	Glas grau	Melamin weiß	Glas schwarz	Glas dunkelgrau	Melamin schwarz	Asteiche	Eiche anthrazit	Nussbaum	Keramik zement	Keramik stone

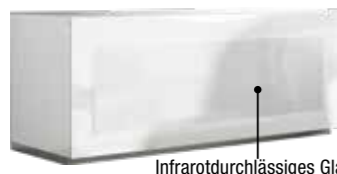

Infrarotdurchlässiges Glas

### TV-Unterteile mit Frontklappe

Incl. infrarotdurchlässiger Glas-Frontklappe, LED-Beleuchtung, Zentral-Technik-Fach mit eingebauter Mehrfachsteckdose, Glas-Einlegeböden, Soft-Close Beschlag, Belüftungsgitter in der Rückwand und Rollen in Sockelplatte

MO 152		
Breite 150cm	Höhe 54cm	Tiefe 50cm

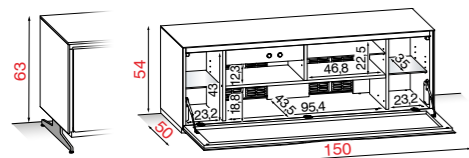

Mit Fuß H. 63  
Optional  
(siehe Seite 28)

Bestell Nr.	Korpus	Front
MO 152	GLAS	Glas NE Glas BI-GR-GS
	HOLZ	Holz Glas BI-GR-GS
MO 152	KERAMIK	Keramik CCE Glas NE
		Keramik CCE Glas BI-GR-GS
		Keramik CPA Glas NE
		Keramik CPA Glas BI-GR-GS

TV TECHNISCHE DATEN	PRODUKT-EXTRAS	VERPACKUNGSDATEN
TV- Größe bis 65 Zoll (165cm)	max 70 Kg.	8 Rollen
max 70 Kg.	3 Glasböden + 2 fixe Holzböden Belastung pro Boden max 10 kg.	Kg. 93
8 Rollen	3 Glasböden + 2 fixe Holzböden Belastung pro Boden max 10 kg.	Montiert CBM 0,554
Verpackung cm.	B. 160 H. 59 T. 55	B. 160 H. 59 T. 55

MO 276		
Breite 175cm	Höhe 54cm	Tiefe 50cm

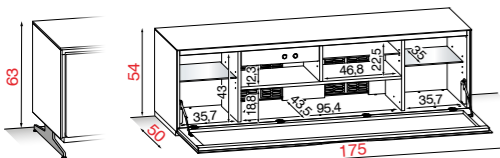

Mit Fuß H. 63  
Optional  
(siehe Seite 28)

Bestell Nr.	Korpus	Front
MO 276	GLAS	Glas NE Glas BI-GR-GS
	HOLZ	Holz Glas BI-GR-GS
MO 276	KERAMIK	Keramik CCE Glas NE
		Keramik CCE Glas BI-GR-GS
		Keramik CPA Glas NE
		Keramik CPA Glas BI-GR-GS

TV TECHNISCHE DATEN	PRODUKT-EXTRAS	VERPACKUNGSDATEN
TV- Größe bis 75 Zoll (190cm)	max 70 Kg.	8 Rollen
max 70 Kg.	3 Glasböden + 2 fixe Holzböden Belastung pro Boden max 10 kg.	Kg. 109
8 Rollen	3 Glasböden + 2 fixe Holzböden Belastung pro Boden max 10 kg.	Montiert CBM 0,702
Verpackung cm.	B. 185 H. 59 T. 55	B. 185 H. 59 T. 55

# TV-GRUNDELEMENTE IN HÖHE 54CM – MIT INFRAROT – UND SOUND DURCHLÄSSIGER FRONTKLAPPE

## AUSFÜHRUNGEN

GLAS GLÄNZEND						HOLZ FURNIERT			KERAMIK	
BI	GR	INNENKORPUS	NE	GS	INNENKORPUS	RN	RA	NS	CCE	CPA
Glas weiß	Glas grau	Melamin weiß	Glas schwarz	Glas dunkelgrau	Melamin schwarz	Asteiche	Eiche anthrazit	Nussbaum	Keramik zement	Keramik stone



Infrarotdurchlässiges Glas

### TV-Sound Unterteile mit Frontklappe

Incl. infrarot- und sounddurchlässiger Glas-Frontklappe, LED-Beleuchtung, Zentral-Technik-Fach mit eingebauter Mehrfachsteckdose, Glas-Einlegeböden, Soft-Close Beschlag, Belüftungsgitter in der Rückwand und Rollen in Sockelplatte

MO 151		
Breite 150cm	Höhe 54cm	Tiefe 50cm

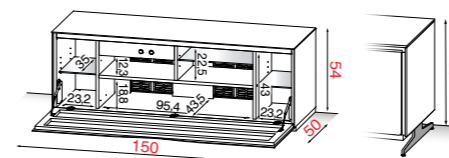

Mit Fuß H. 63  
Optional  
(siehe Seite 28)

Bestell Nr.	Korpus	Front
MO 151	GLAS	Glas NE Glas BI-GR-GS
	HOLZ	Holz Glas BI-GR-GS
MO 151	KERAMIK	Keramik CCE Glas NE
		Keramik CCE Glas BI-GR-GS
		Keramik CPA Glas NE
		Keramik CPA Glas BI-GR-GS

TV TECHNISCHE DATEN	PRODUKT-EXTRAS	VERPACKUNGSDATEN
TV- Größe bis 65 Zoll (165cm)	max 70 Kg.	8 Rollen
max 70 Kg.	3 Glasböden + 2 fixe Holzböden Belastung pro Boden max 10 kg.	Kg. 93
8 Rollen	3 Glasböden + 2 fixe Holzböden Belastung pro Boden max 10 kg.	Montiert CBM 0,554
Verpackung cm.	B. 160 H. 59 T. 55	B. 160 H. 59 T. 55

MO 275		
Breite 175cm	Höhe 54cm	Tiefe 50cm

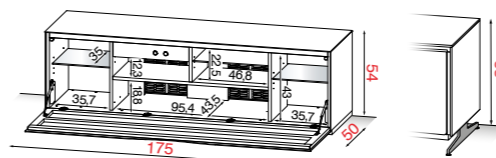

Mit Fuß H. 63  
Optional  
(siehe Seite 28)

Bestell Nr.	Korpus	Front
MO 275	GLAS	Glas NE Glas BI-GR-GS
	HOLZ	Holz Glas BI-GR-GS
MO 275	KERAMIK	Keramik CCE Glas NE
		Keramik CCE Glas BI-GR-GS
		Keramik CPA Glas NE
		Keramik CPA Glas BI-GR-GS

TV TECHNISCHE DATEN	PRODUKT-EXTRAS	VERPACKUNGSDATEN
TV- Größe bis 75 Zoll (190cm)	max 70 Kg.	8 Rollen
max 70 Kg.	3 Glasböden + 2 fixe Holzböden Belastung pro Boden max 10 kg.	Kg. 109
8 Rollen	3 Glasböden + 2 fixe Holzböden Belastung pro Boden max 10 kg.	Montiert CBM 0,702
Verpackung cm.	B. 185 H. 59 T. 55	B. 185 H. 59 T. 55

## SOUNDSTOFF-AUSFÜHRUNGEN BEI DEN JEWELIGEN GLASFARBEN

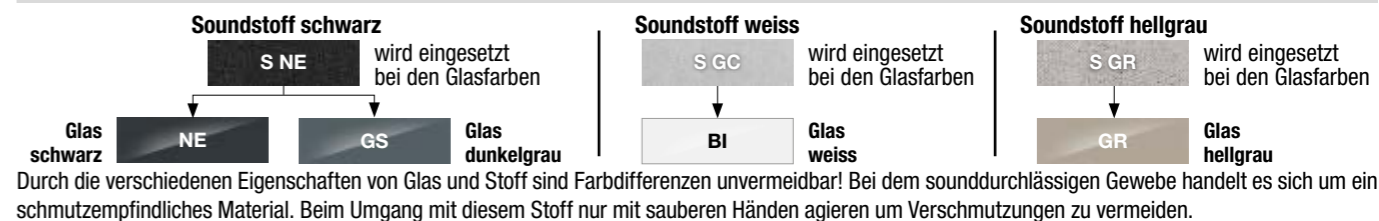

# TV-ANBAUELEMENTE IN HÖHE 42CM – MIT GLAS-FRONTKLAPPE (OHNE INFRAROTDURCHLÄSSIGKEIT)

## AUSFÜHRUNGEN

GLAS GLÄNZEND					HOLZ FURNIERT			KERAMIK		
BI	GR	INNENKORPUS	NE	GS	INNENKORPUS	RN	RA	NS	CCE	CPA
Glas weiß	Glas grau	Melamin weiß	Glas schwarz	Glas dunkelgrau	Melamin schwarz	Asteiche	Eiche anthrazit	Nussbaum	Keramik zement	Keramik stone



### TV- Anbauelemente mit Frontklappe

Incl. infrarotdurchlässiger Glas-Frontklappe, LED-Beleuchtung, Glas-Einlegeböden, Soft-Close Beschlag und Rollen in Sockelplatte  
**Ohne infrarotdurchlässige Frontklappe, Zentral-Technikfach mit Mehrfachsteckdosen und Belüftungsgitter in Rückwand.**  
**Bei Bestellung der Anbauelemente ohne Kombination mit einem Grundelement wird der Elektroartikel MO 170 (Seite 27) benötigt. (Ergänzungseinheit zur Stromversorgung der LED-Beleuchtung)**  
 Nur zur werkseitigen Montage bei Erstbestellung möglich!

MO 204		
Breite 100cm	Höhe 42cm	Tiefe 50cm

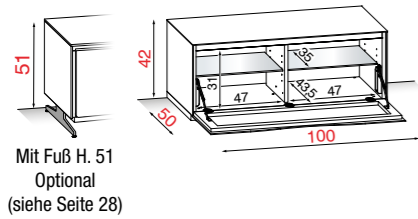

Bestell Nr.	Korpus	Front
MO 204	GLAS	Glas NE
	GLAS	Glas BI-GR-GS
MO 204	HOLZ	Glas NE
	HOLZ	Glas BI-GR-GS
MO 204	KERAMIK	Glas NE
	KERAMIK	Glas BI-GR-GS
	KERAMIK	Glas NE
	KERAMIK	Glas BI-GR-GS

TV TECHNISCHE DATEN	PRODUKT-EXTRAS	VERPACKUNGSDATEN
TV- Größe bis 42 Zoll (107cm)	max 70 Kg.	5 Rollen
2 Glasböden - Belastung pro Boden max 10 kg.	Kg. 61,5	Montiert CBM 0,310
		Verpackung cm. B. 110 H. 47 T. 55

MO 210		
Breite 125cm	Höhe 42cm	Tiefe 50cm

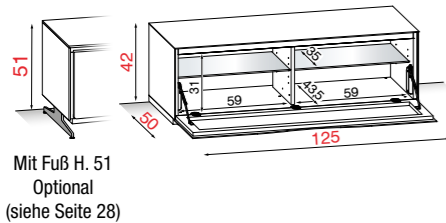

Bestell Nr.	Korpus	Front
MO 210	GLAS	Glas NE
	GLAS	Glas BI-GR-GS
MO 210	HOLZ	Glas NE
	HOLZ	Glas BI-GR-GS
MO 210	KERAMIK	Glas NE
	KERAMIK	Glas BI-GR-GS
	KERAMIK	Glas NE
	KERAMIK	Glas BI-GR-GS

TV TECHNISCHE DATEN	PRODUKT-EXTRAS	VERPACKUNGSDATEN
TV- Größe bis 55 Zoll (140cm)	max 70 Kg.	5 Rollen
2 Glasböden - Belastung pro Boden max 10 kg.	Kg. 71,5	Montiert CBM 0,369
		Verpackung cm. B. 135 H. 47 T. 55

# TV-ANBAUELEMENTE IN HÖHE 42CM – MIT GLAS-FRONTKLAPPE (OHNE INFRAROTDURCHLÄSSIGKEIT)

## AUSFÜHRUNGEN

GLAS GLÄNZEND					HOLZ FURNIERT			KERAMIK		
BI	GR	INNENKORPUS	NE	GS	INNENKORPUS	RN	RA	NS	CCE	CPA
Glas weiß	Glas grau	Melamin weiß	Glas schwarz	Glas dunkelgrau	Melamin schwarz	Asteiche	Eiche anthrazit	Nussbaum	Keramik zement	Keramik stone



### TV- Anbauelemente mit Frontklappe

Incl. infrarotdurchlässiger Glas-Frontklappe, LED-Beleuchtung, Glas-Einlegeböden, Soft-Close Beschlag und Rollen in Sockelplatte  
**Ohne infrarotdurchlässige Frontklappe, Zentral-Technikfach mit Mehrfachsteckdosen und Belüftungsgitter in Rückwand.**  
**Bei Bestellung der Anbauelemente ohne Kombination mit einem Grundelement wird der Elektroartikel MO 170 (Seite 27) benötigt. (Ergänzungseinheit zur Stromversorgung der LED-Beleuchtung)**  
 Nur zur werkseitigen Montage bei Erstbestellung möglich!

MO 250		
Breite 150cm	Höhe 42cm	Tiefe 50cm

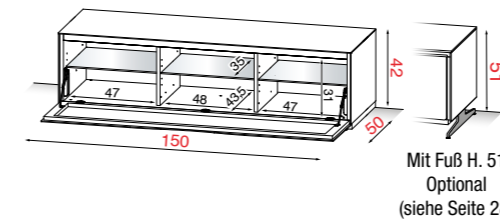

Bestell Nr.	Korpus	Front
MO 250	GLAS	Glas NE
	GLAS	Glas BI-GR-GS
MO 250	HOLZ	Glas NE
	HOLZ	Glas BI-GR-GS
MO 250	KERAMIK	Glas NE
	KERAMIK	Glas BI-GR-GS
	KERAMIK	Glas NE
	KERAMIK	Glas BI-GR-GS

TV TECHNISCHE DATEN	PRODUKT-EXTRAS	VERPACKUNGSDATEN
TV- Größe bis 65 Zoll (165cm)	max 70 Kg.	5 Rollen
3 Glasböden - Belastung pro Boden max 10 kg.	Kg. 84,5	Montiert CBM 0,440
		Verpackung cm. B. 160 H. 47 T. 55

# TV-ANBAUELEMENTE IN HÖHE 54CM – MIT GLAS-FRONTKLAPPE (OHNE INFRAROTDURCHLÄSSIGKEIT)

## AUSFÜHRUNGEN

GLAS GLÄNZEND					HOLZ FURNIERT			KERAMIK		
BI	GR	INNENKORPUS	NE	GS	INNENKORPUS	RN	RA	NS	CCE	CPA
Glas weiß	Glas grau	Melamin weiß	Glas schwarz	Glas dunkelgrau	Melamin schwarz	Asteiche	Eiche anthrazit	Nussbaum	Keramik zement	Keramik stone

### TV- Anbauelemente mit Frontklappe

Incl. infrarotdurchlässiger Glas-Frontklappe, LED-Beleuchtung, Glas-Einlegeböden, Soft-Close Beschlag und Rollen in Sockelplatte  
**Ohne infrarotdurchlässige Frontklappe, Zentral-Technikfach mit Mehrfachsteckdosen und Belüftungsgitter in Rückwand.**  
**Bei Bestellung der Anbauelemente ohne Kombination mit einem Grundelement wird der Elektroartikel MO 170 (Seite 27) benötigt. (Ergänzungseinheit zur Stromversorgung der LED-Beleuchtung)**  
**Nur zur werkseitigen Montage bei Erstbestellung möglich!**



MO 205		
Breite 100cm	Höhe 54cm	Tiefe 50cm

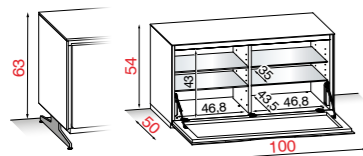

Mit Fuß H. 63  
Optional  
(siehe Seite 28)

Bestell Nr.	Korpus	Front
MO 205	GLAS	Glas NE Glas BI-GR-GS
	HOLZ	Holz Glas BI-GR-GS
MO 205	KERAMIK	Keramik CCE Keramik CPA Keramik CPA
		Glas NE Glas BI-GR-GS Glas NE Glas BI-GR-GS

TV TECHNISCHE DATEN	PRODUKT-EXTRAS	VERPACKUNGSDATEN
TV- Größe bis 42 Zoll (107cm)	max 70 Kg.	5 Rollen
max 70 Kg.	4 Glasböden - Belastung pro Boden max 10 kg.	Verpack. cm. B. 110 H. 59 T. 55

MO 211		
Breite 125cm	Höhe 54cm	Tiefe 50cm

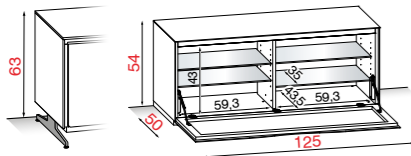

Mit Fuß H. 63  
Optional  
(siehe Seite 28)

Bestell Nr.	Korpus	Front
MO 211	GLAS	Glas NE Glas BI-GR-GS
	HOLZ	Holz Glas BI-GR-GS
MO 211	KERAMIK	Keramik CCE Keramik CPA Keramik CPA
		Glas NE Glas BI-GR-GS Glas NE Glas BI-GR-GS

TV TECHNISCHE DATEN	PRODUKT-EXTRAS	VERPACKUNGSDATEN
TV- Größe bis 55 Zoll (140cm)	max 70 Kg.	5 Rollen
max 70 Kg.	4 Glasböden - Belastung pro Boden max 10 kg.	Verpack. cm. B. 135 H. 59 T. 55

# TV-ANBAUELEMENTE IN HÖHE 54CM – MIT GLAS-FRONTKLAPPE (OHNE INFRAROTDURCHLÄSSIGKEIT)

## AUSFÜHRUNGEN

GLAS GLÄNZEND					HOLZ FURNIERT			KERAMIK		
BI	GR	INNENKORPUS	NE	GS	INNENKORPUS	RN	RA	NS	CCE	CPA
Glas weiß	Glas grau	Melamin weiß	Glas schwarz	Glas dunkelgrau	Melamin schwarz	Asteiche	Eiche anthrazit	Nussbaum	Keramik zement	Keramik stone

### TV- Anbauelemente mit Frontklappe

Incl. infrarotdurchlässiger Glas-Frontklappe, LED-Beleuchtung, Glas-Einlegeböden, Soft-Close Beschlag und Rollen in Sockelplatte  
**Ohne infrarotdurchlässige Frontklappe, Zentral-Technikfach mit Mehrfachsteckdosen und Belüftungsgitter in Rückwand.**  
**Bei Bestellung der Anbauelemente ohne Kombination mit einem Grundelement wird der Elektroartikel MO 170 (Seite 27) benötigt. (Ergänzungseinheit zur Stromversorgung der LED-Beleuchtung)**  
**Nur zur werkseitigen Montage bei Erstbestellung möglich!**



MO 251		
Breite 150cm	Höhe 54cm	Tiefe 50cm

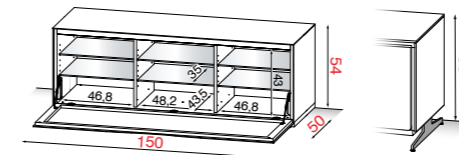

Mit Fuß H. 63  
Optional  
(siehe Seite 28)

Bestell Nr.	Korpus	Front
MO 251	GLAS	Glas NE Glas BI-GR-GS
	HOLZ	Holz Glas BI-GR-GS
MO 251	KERAMIK	Keramik CCE Keramik CPA Keramik CPA
		Glas NE Glas BI-GR-GS Glas NE Glas BI-GR-GS

TV TECHNISCHE DATEN	PRODUKT-EXTRAS	VERPACKUNGSDATEN
TV- Größe bis 65 Zoll (165cm)	max 70 Kg.	5 Rollen
max 70 Kg.	6 Glasböden - Belastung pro Boden max 10 kg.	Verpack. cm. B. 160 H. 59 T. 55

## ELEKTRONISCHES ERGÄNZUNGSEINHEIT ZUR STROMVERSORGUNG FÜR TV-ANBAUELEMENTE

MO 170		Bestell Nr.	TECHNISCHE DATEN
Verpack. cm. B. 110 H. 59 T. 55	Kg 0,4	MO 170	Ergänzungseinheit zur nachträglichen Stromversorgung der LED-Beleuchtung in MO102-108-204-205-210-211-250-251 Notwendig, wenn Element einzeln montiert wird!

## ELEKTRONISCHES FERNBEDIENUNG FÜR LED-BELEUCHTUNG

MO 176		Bestell Nr.	VERPACKUNGSDATEN
Fernbedienung zur Regelung der LED-Stärke. AN-/AUS und Dimmfunktion	Kg 4,8	MO 176	CBM 0,020

## REPEATER

Bei Schränken mit Blindtür besteht die Möglichkeit, den IR-Repeater **Bestell Nr. RP 010**, das die Fernbedienungseingabe für Geräte ermöglicht.

RP 010		Bestell Nr.
IR blaster LEDs	Kg 4,8	RP 010

## MODENA ZUBEHÖR KUFENFÜSSE FÜR GRUND- UND ANBAUELEMENTE



### AUSFÜHRUNGEN DER OPTIONALEN KUFENFÜSSE:

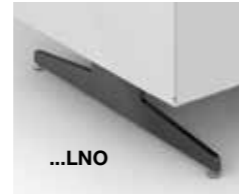

...LNO

LNO schwarz matt



...CR

CR verchromt

### JUSTIERBARE KUFENFÜSSE IN METALL SCHWARZ ODER VERCHROMT (HÖHE 13CM) - FÜR ALLE BODENSTEHENDEN TV-GRUNDELEMENTE

Bei Einsatz der Kufenfüße entfällt der bestehende Sockel incl. Rollen bei den ausgewählten TV-Elementen. Die zwei Kufenfüße incl. Verbindungsträger werden an das ausgewählte TV-Möbel (siehe Seite 14/15/16/17/18/19/20/21/22/23), werkseitig montiert geliefert.

Bei dem Kufenfuß handelt es sich um einen Aufpreis-Artikel der nur bei Erstbestellung montiert werden kann! Durch das Entfallen des Sockels und der Montage des Kufenfußes ergibt sich eine Gesamthöhe der Möbel von:

Höhenmaß für TV-Elemente mit Höhe 42cm incl. Kufenfuß  
Gesamthöhe = 51cm

Höhenmaß für TV-Elemente mit Höhe 51cm incl. Kufenfuß  
Gesamthöhe = 60cm

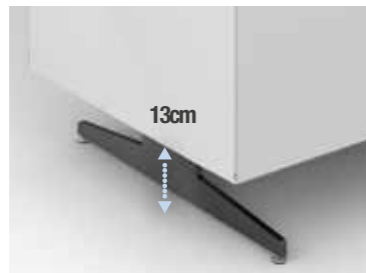
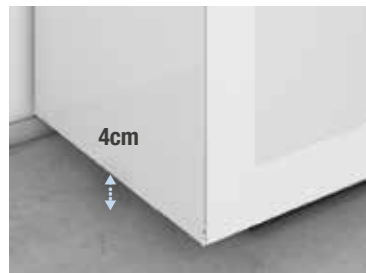

Gesamthöhe		Höhenmaß für TV-Elemente mit Höhe 42cm incl. Kufenfuß - Gesamthöhe = 51cm									
↑ 51cm ↓		← 100cm →		← 125cm →		← 150cm →		← 175cm →		← 200cm →	
Gesamthöhe		Höhenmaß für TV-Elemente mit Höhe 51cm incl. Kufenfuß - Gesamthöhe = 60cm									
↑ 63cm ↓		← 100cm →		← 125cm →		← 150cm →		← 175cm →		← 200cm →	
Bestell Nr.		MOF 100		MOF 125		MOF 150		MOF 175		MOF 200	
Kufenfuß für Element-Breiten:		für Unterteile Breite 100cm		für Unterteile Breite 125cm		für Unterteile Breite 150cm		für Unterteile Breite 175cm		für Unterteile Breite 200cm	
Ausführungen		LNO	CR	LNO	CR	LNO	CR	LNO	CR	LNO	CR

## DREHBARE UND FIXE TV-SÄULEN ALLE TV-SÄULEN KÖNNEN AUF ALLE TV-GRUNDELEMENTE MONTIERT WERDEN

### AUSFÜHRUNGEN EN MÉTAL

NE

schwarz matt

IN

Edelstahl gebürstet

SI

silber satiniert

AN

anthrazit pulverbeschichtet

### MI 310



TV-Säule aus Stahl gebürstet mit Drehfunktion und VESA 200x200 max.

### Drehbare TV-Säulen, anpassbar an alle TV-Schränke

Bestell Nr.	Metall-Ausführungen:	
MI 310	IN	

### TV TECHNISCHE DATEN

			Funktionen und Verstellmöglichkeiten der verschiedenen TV-Säulen
TV- Größe bis 75 Zoll (190cm)	max 50 Kg.	-45° / +45°	max 20cm

### VERPACKUNGSDATEN

Kg. 9,5	CBM 0,040		Zerlegt

### SP 062



Variable TV-Halterung für Flachbildschirme mit VESA größer als 400x800  
**EMPFEHLUNG!** Die Halterung SP 062 sollte generell zu der TV-Säule MI 310 mitbestellt werden, um auch zukünftige größere Fernseher montieren zu können!

### Adapter max. VESA 400 x 800 für MI310

Bestell Nr.	Metall-Ausführungen:	
SP 062	NE	

### TV TECHNISCHE DATEN

			Funktionen und Verstellmöglichkeiten der verschiedenen TV-Säulen
TV- Größe bis 75 Zoll (190cm)	max 50 Kg.	-45° / +45°	max 40cm

### VERPACKUNGSDATEN

Kg. 9,5	CBM 0,009		Zerlegt

### AC 376



Runde TV-Säule mit drehbarer Funktion und höhenverstellbaren TV-Halterungen

### Drehbare TV-Säulen, anpassbar an alle TV-Schränke

Bestell Nr.	Metall-Ausführungen:	
AC 376	SI	AN

### TV TECHNISCHE DATEN

			Funktionen und Verstellmöglichkeiten der verschiedenen TV-Säulen
TV- Größe bis 65 Zoll (165cm)	max 45 Kg.	-20° / +20°	max 40cm

### VERPACKUNGSDATEN

Kg. 4,8	CBM 0,020		Zerlegt

### AC 380



Fixe TV-Säule aus rostfreiem Stahl mit höhenverstellbaren TV-Halterungen

### Drehbare TV-Säulen, anpassbar an alle TV-Schränke

Bestell Nr.	Metall-Ausführungen:	
AC 380	AN	

### TV TECHNISCHE DATEN

			Funktionen und Verstellmöglichkeiten der verschiedenen TV-Säulen
TV- Größe bis 75 Zoll (190cm)	max 45 Kg.	-10° / +15°	min 110-max 605mm

### VERPACKUNGSDATEN

Kg. 10,2	CBM 0,029		Zerlegt

# ABDECKPLATTEN FÜR EINZELNE TV ELEMENTE IN HOLZ UND KERAMIK BEI EINSATZ VON GLAS ODER KERAMIK-AUSSENSEITEN

## AUSFÜHRUNGEN

HOLZ FURNIERT			KERAMIK	
RN	RA	NS	CCE	CPA
Asteiche	Eiche anthrazit	Nussbaum	Keramik zement	Keramik stone

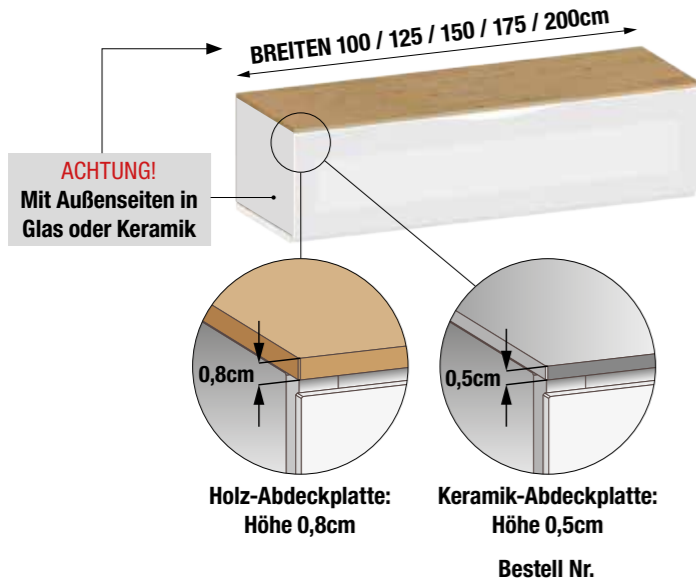

### ABDECKPLATTEN IN HOLZ UND KERAMIK FÜR EINZELNE TV-UNTERTEILE IN DEN BREITEN 100 – 125 – 150 – 175 – 200CM

**Hinweis:**  
Beim Einsatz der **Glas- und Keramik Außenseiten** (jeweils 0,5cm Stärke) werden je nach Breite des ausgewählten TV-Elements die Abdeckplatten MOT 100/125/150/175/200 benötigt!

Hierbei entfallen die ursprünglichen Glas-Abdeckplatten der ausgewählten TV-Elemente und diese werden mit den neuen Platten verrechnet. Es handelt sich hierbei um einen Aufpreisartikel.

**Nur bei Erstbestellung möglich!**

MOT50-100	MOT50-100	HOLZ	Holz	max 70 Kg.	Montiert	TECHNISCHE DATEN	VERPACKUNGSDATEN
						Kg	Box
	MOT50-100	KERAMIK	Keramik CCE	max 70 Kg.	Montiert		
			Keramik CPA				
	MOT50-125	HOLZ	Holz	max 70 Kg.	Montiert		
			KERAMIK				
	MOT50-150	HOLZ		Holz	max 70 Kg.	Montiert	
			KERAMIK	Keramik CCE			
	MOT50-175	HOLZ		Holz	max 70 Kg.	Montiert	
			KERAMIK	Keramik CCE			
	MOT50-200	HOLZ		Holz	max 70 Kg.	Montiert	
			KERAMIK	Keramik CCE			

# KORPUS AUSSENSEITEN IN HOLZ ODER KERAMIK FÜR UNTERTEILKOMBINATIONEN AUS TV-GRUND- UND ANBAUELEMENTEN

## AUSFÜHRUNGEN

HOLZ FURNIERT			KERAMIK	
RN	RA	NS	CCE	CPA
Asteiche	Eiche anthrazit	Nussbaum	Keramik zement	Keramik stone

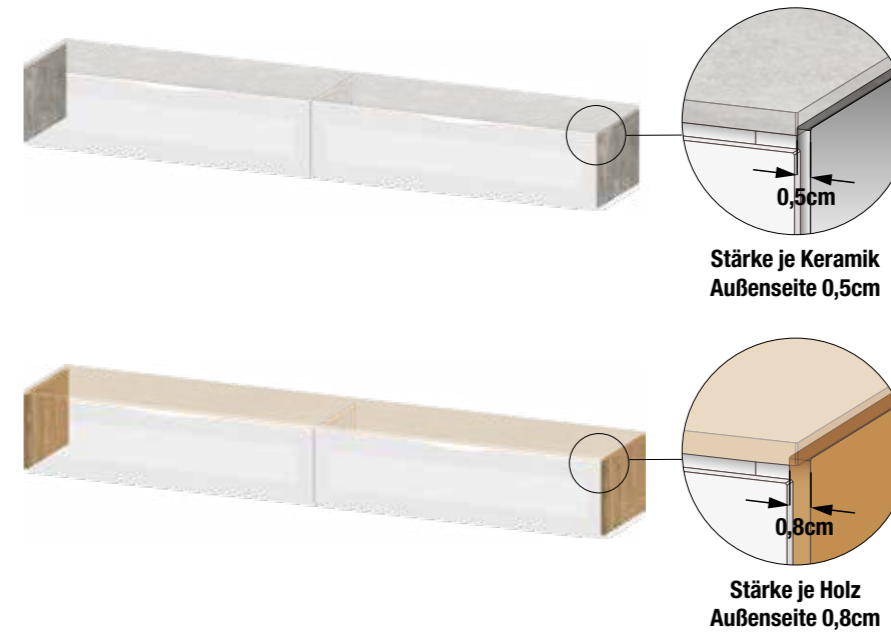

### AUSSENSEITEN IN HOLZ UND KERAMIK IN TIEFE 50CM - EINSETZBAR FÜR UNTERTEIL-KOMBINATIONEN IN DEN HÖHEN 42CM / 54CM

Bei der Planung dieser Holz und Keramik Außenseiten entfallen die vorhandenen Glas Außenseiten der ausgewählten Grundelemente und werden durch die neue Auswahl ersetzt. Hierbei handelt es sich um einen Aufpreis-Artikel, der mit den jeweiligen Glaseiten verrechnet wird.

**Nur bei Erstbestellung möglich!**

MOS 50-42	MOS 50-42	HOLZ	Holz	max 70 Kg.	Montiert	Bestell Nr.
						Kg
	MOS 50-42	KERAMIK	Keramik CCE	max 70 Kg.	Montiert	MOS 50-42
			Keramik CPA			
	MOS 50-54	HOLZ	Holz	max 70 Kg.	Montiert	MOS 50-54
			KERAMIK			
	MOS 50-42	HOLZ		Holz	max 70 Kg.	Montiert
			KERAMIK	Keramik CCE		
	MOS 50-54	HOLZ		Holz	max 70 Kg.	Montiert
			KERAMIK	Keramik CCE		

**Hinweis:**  
Beim Einsatz der **Keramik Außenseiten** (jeweils 0,5cm Stärke) werden je nach Breite des ausgewählten TV-Elements die Abdeckplatten **MOT50 - 100 / 125 / 150 / 175 / 200** benötigt!

Beim Einsatz der **Holz Außenseiten** (jeweils 0,8cm Stärke) werden je nach Breite des ausgewählten TV-Elements die Abdeckplatten **MOT50 - 101 / 126 / 151 / 176 / 201** benötigt!



# DURCHGEHENDE ABDECKPLATTEN FÜR UNTERTEILKOMBINATIONEN BEI EINSATZ VON GLAS-ODER KERAMIK-AUSSENSEITEN

## AUSFÜHRUNGEN

GLAS GLÄNZEND					HOLZ FURNIERT			KERAMIK	
NE	BI	GR	GS	RN	RA	NS	CCE	CPA	
Glas schwarz	Glas weiß	Glas grau	Glas dunkelgrau	Asteiche	Eiche anthrazit	Nussbaum	Keramik zement	Keramik stone	

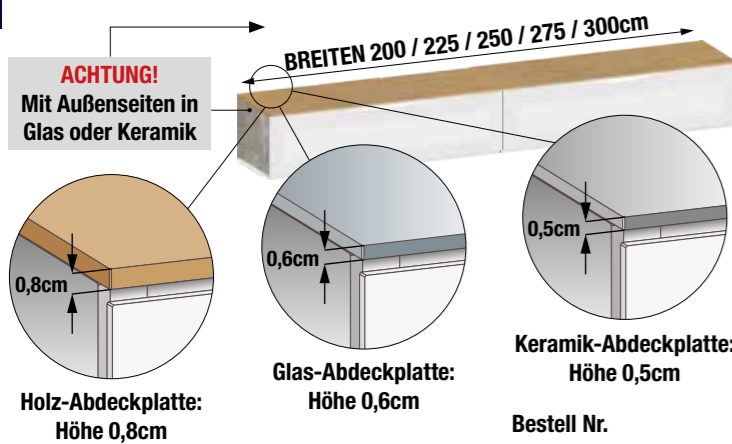

**EINSETZBAR FÜR UNTERTEIL KOMBINATIONEN MIT AUSSENSEITEN IN GLAS ODER KERAMIK IN DEN BREITEN 200 / 225 / 250 / 275 UND 300CM**

Bei Planung dieser durchgehenden Glas-, Keramik und Holz-Abdeckplatten entfallen die einzelnen Glas-Abdeckplatten der ausgewählten TV-Elemente. Es handelt sich hierbei um einen Aufpreisartikel

**Nur bei Erstbestellung möglich!**  
Durchgehende Abdeckplatten in Keramik sind auf Grund der Materialbeschaffenheit über 225cm nicht möglich!

Bestell Nr.	MATERIAL	Ausführung	max 70 Kg.	TECHNISCHE DATEN	VERPACKUNGSDATEN
MOT50-201	GLAS	Glas NE	max 70 Kg.	21	B. 205 H. 9 T. 55
	GLAS	Glas BI-GR-GS			
	HOLZ	Holz			
	KERAMIK	Keramik CCE			
MOT50-201	KERAMIK	Keramik CPA	max 70 Kg.	21	B. 205 H. 9 T. 55
	KERAMIK	Keramik CPA			
	GLAS	Glas NE			
	GLAS	Glas BI-GR-GS			
MOT50-225	GLAS	Glas NE	max 70 Kg.	23	B. 230 H. 9 T. 55
	GLAS	Glas BI-GR-GS			
	HOLZ	Holz			
	KERAMIK	Keramik CCE			
MOT50-225	KERAMIK	Keramik CPA	max 70 Kg.	14	B. 230 H. 9 T. 55
	KERAMIK	Keramik CPA			
	GLAS	Glas NE			
	GLAS	Glas BI-GR-GS			
MOT50-250	GLAS	Glas NE	max 70 Kg.	25,5	B. 255 H. 9 T. 55
	GLAS	Glas BI-GR-GS			
	HOLZ	Holz			
	KERAMIK	Keramik CCE			
MOT50-250	KERAMIK	Keramik CPA	max 70 Kg.	16	B. 255 H. 9 T. 55
	KERAMIK	Keramik CPA			
	GLAS	Glas NE			
	GLAS	Glas BI-GR-GS			
MOT50-275	GLAS	Glas NE	max 70 Kg.	31	B. 280 H. 9 T. 55
	GLAS	Glas BI-GR-GS			
	HOLZ	Holz			
	KERAMIK	Keramik CCE			
MOT50-275	KERAMIK	Keramik CPA	max 70 Kg.	17,5	B. 280 H. 9 T. 55
	KERAMIK	Keramik CPA			
	GLAS	Glas NE			
	GLAS	Glas BI-GR-GS			
MOT50-300	GLAS	Glas NE	max 70 Kg.	33	B. 305 H. 9 T. 55
	GLAS	Glas BI-GR-GS			
	HOLZ	Holz			
	KERAMIK	Keramik CCE			
MOT50-300	KERAMIK	Keramik CPA	max 70 Kg.	18,5	B. 305 H. 9 T. 55
	KERAMIK	Keramik CPA			
	GLAS	Glas NE			
	GLAS	Glas BI-GR-GS			

# DURCHGEHENDE ABDECKPLATTEN FÜR UNTERTEILKOMBINATIONEN BEI EINSATZ VON HOLZ-AUSSENSEITEN

## AUSFÜHRUNGEN

HOLZ FURNIERT		
RN	RA	NS
Asteiche	Eiche anthrazit	Nussbaum

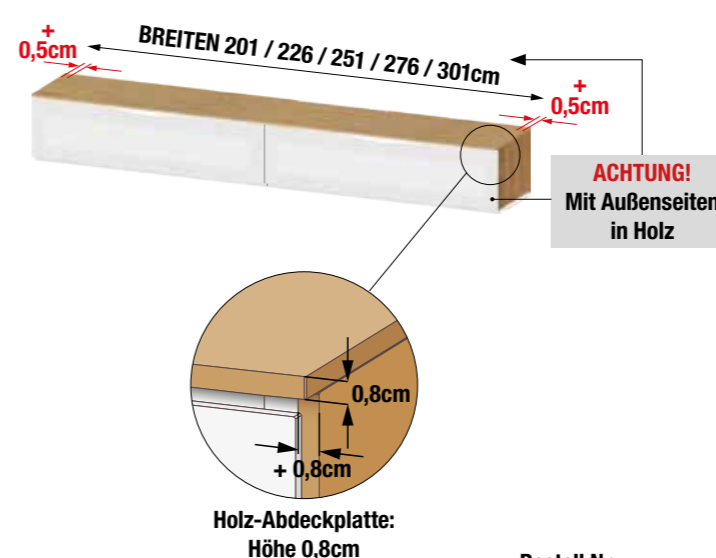

**EINSETZBAR FÜR UNTERTEIL-KOMBINATIONEN MIT AUSSENSEITEN IN HOLZ IN DEN BREITEN 201 / 226 / 251 / 276 / 301CM**

**Hinweis:**  
Beim Einsatz der Holz-Außenseiten (jeweils 0,8cm Stärke) werden je nach Breite der ausgewählten Grundelemente die Abdeckplatten MOT 203/226/251/276/301 benötigt!

Bei Planung dieser durchgehenden Holz-Abdeckplatten entfallen die einzelnen Glas-Abdeckplatten der ausgewählten TV Elemente. Es handelt sich hierbei um einen Aufpreis-Artikel

**Nur bei Erstbestellung möglich!**

Bestell Nr.	MATERIAL	Ausführung	max 70 Kg.	TECHNISCHE DATEN	VERPACKUNGSDATEN
MOT50-203	HOLZ	Holz	max 70 Kg.	12,5	B. 205 H. 9 T. 55
MOT50-203	HOLZ	Holz	max 70 Kg.	14	B. 230 H. 9 T. 55
MOT50-226	HOLZ	Holz	max 70 Kg.	23	B. 230 H. 9 T. 55
MOT50-226	HOLZ	Holz	max 70 Kg.	14	B. 230 H. 9 T. 55
MOT50-251	HOLZ	Holz	max 70 Kg.	16	B. 255 H. 9 T. 55
MOT50-251	HOLZ	Holz	max 70 Kg.	16	B. 255 H. 9 T. 55
MOT50-276	HOLZ	Holz	max 70 Kg.	17,5	B. 280 H. 9 T. 55
MOT50-276	HOLZ	Holz	max 70 Kg.	17,5	B. 280 H. 9 T. 55
MOT50-301	HOLZ	Holz	max 70 Kg.	18,5	B. 305 H. 9 T. 55
MOT50-301	HOLZ	Holz	max 70 Kg.	18,5	B. 305 H. 9 T. 55

# 1-TÜRIGER HÄNGESCHRANK

## AUSFÜHRUNGEN

GLAS GLÄNZEND						HOLZ FURNIERT			KERAMIK	
BI	GR	INNENKORPUS	NE	GS	INNENKORPUS	RN	RA	NS	CCE	CPA
Glas weiß	Glas grau	Melamin weiß	Glas schwarz	Glas dunkelgrau	Melamin schwarz	Asteiche	Eiche anthrazit	Nussbaum	Keramik zement	Keramik stone

MO 117 L / MO 117 R

Breite 30cm Höhe 100cm Tiefe 30cm



1-TÜRIGER HÄNGESCHRANK IN BREITE 30CM - MIT RECHTS- ODER LINKS ANGESCHLAGENER GESCHLOSSENER GLAS-, HOLZ- ODER KERAMIK-DREHTÜR

Incl. Glas-Einlegeböden und Push-Pull-Beschlag



Optional Indirekte LED Beleuchtung (siehe Seite 49)

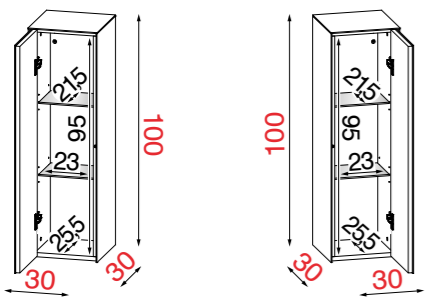

Li = Drehtür mit Linksanschlag

Re = Drehtür mit Rechtsanschlag

Bestell Nr.



Bestell Nr.	Korpus	Front	GLAS	
			GLAS	KERAMIK
MO 117 Drehtür L / R	GLAS	Glas NE	Glas NE	
		Glas NE	Holz	
		Glas BI-GR-GS	Glas BI-GR-GS	
		Glas BI-GR-GS	Holz	
		Glas	Keramik CCE	
		Glas	Keramik CPA	
MO 117 Drehtür L / R	HOLZ	Holz	Glas	
		Holz	Holz	
MO 117 Drehtür L / R	KERAMIK	Keramik CCE	Glas	
		Keramik CCE	Keramik CCE	
		Keramik CPA	Glas	
		Keramik CPA	Keramik CPA	

# 1-TÜRIGER QUADRATISCHER HÄNGESCHRANK

## AUSFÜHRUNGEN

GLAS GLÄNZEND						HOLZ FURNIERT			KERAMIK	
BI	GR	INNENKORPUS	NE	GS	INNENKORPUS	RN	RA	NS	CCE	CPA
Glas weiß	Glas grau	Melamin weiß	Glas schwarz	Glas dunkelgrau	Melamin schwarz	Asteiche	Eiche anthrazit	Nussbaum	Keramik zement	Keramik stone

MO 123 L / MO 123 R

Breite 50cm Höhe 50cm Tiefe 30cm



1-TÜRIGER HÄNGESCHRANK IN BREITE 50CM - MIT RECHTS- ODER LINKS ANGESCHLAGENER GESCHLOSSENER GLAS-, HOLZ- ODER KERAMIK-DREHTÜR

Incl. Glas-Einlegeboden und Push-Pull-Beschlag



Optional Indirekte LED Beleuchtung (siehe Seite 49)

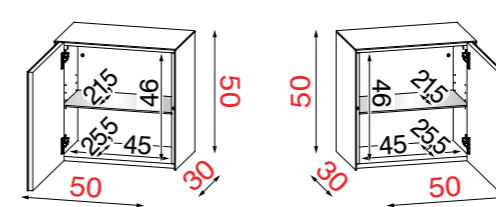

Li = Drehtür mit Linksanschlag

Re = Drehtür mit Rechtsanschlag

Bestell Nr.

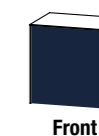
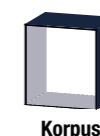

Bestell Nr.	Korpus	Front	GLAS	
			GLAS	KERAMIK
MO 123 Drehtür L / R	GLAS	Glas NE	Glas NE	
		Glas NE	Holz	
		Glas BI-GR-GS	Glas BI-GR-GS	
		Glas BI-GR-GS	Holz	
		Glas	Keramik CCE	
		Glas	Keramik CPA	
MO 123 Drehtür L / R	HOLZ	Holz	Glas	
		Holz	Holz	
MO 123 Drehtür L / R	KERAMIK	Keramik CCE	Glas	
		Keramik CCE	Keramik CCE	
		Keramik CPA	Glas	
		Keramik CPA	Keramik CPA	

TECHNISCHE DATEN	PRODUKT-EXTRAS	VERPACKUNGSDATEN	
max 30 Kg.	2 Glasböden - Belastung pro Boden max 10 kg.	Kg. 28	Montiert CBM 0,142 Verpackung cm. B. 35 H. 105 T. 35

TECHNISCHE DATEN	PRODUKT-EXTRAS	VERPACKUNGSDATEN	
max 30 Kg.	1 Glasboden Belastung max 10 kg.	Kg. 21,5	Montiert CBM 0,113 Verpackung cm. B. 55 H. 55 T. 35

# 1-TÜRIGER VITRINEN-HÄNGESCHRANK

## AUSFÜHRUNGEN

GLAS GLÄNZEND					
BI	GR	INNENKORPUS	NE	GS	INNENKORPUS
Glas weiß	Glas grau	Melamin weiß	Glas schwarz	Glas dunkelgrau	Melamin schwarz

HOLZ FURNIERT			KERAMIK		MELAMIN	
RN	RA	NS	CCE	CPA	NEN	BIN
Asteiche	Eiche anthrazit	Nussbaum	Keramik zement	Keramik stone	schwarz	weiß

MO 040 L / MO 040 R

Breite 40cm Höhe 100cm Tiefe 35cm



1-TÜRIGER VITRINEN-HÄNGESCHRANK IN BREITE 40CM - MIT RECHTS- ODER LINKS ANGESCHLAGENER GLAS-DREHTÜR MIT TRANSPARENTEM VITRINENFENSTER

Incl. Vitrinen-Innenbeleuchtung, Glas-Einlegeböden, Push-Pull-Beschlag.

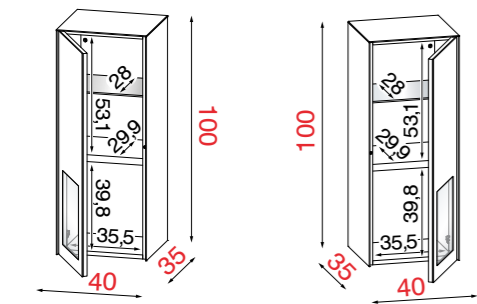

Li = Drehtür mit Linksanschlag

Re = Drehtür mit Rechtsanschlag

Bestell Nr.	Korpus	Front	V-Rückwand	
MO 040 Drehtür L/R	GLAS	Glas NE	Glas NE	NEN
		Glas NE	Glas NE	Holz
		Glas NE	Glas NE	Keramik CCE
		Glas NE	Glas NE	Keramik CPA
		Glas BI-GR-GS	Glas BI-GR-GS	NEN - BIN
		Glas BI-GR-GS	Glas BI-GR-GS	Holz
		Glas BI-GR-GS	Glas BI-GR-GS	Keramik CCE
		Glas BI-GR-GS	Glas BI-GR-GS	Keramik CPA
MO 040 Drehtür L/R	HOLZ	Holz	Glas	NEN - BIN
		Holz	Glas	Holz
MO 040 Drehtür L/R	KERAMIK	Keramik CCE	Glas	NEN - BIN
		Keramik CCE	Glas	Keramik CCE
		Keramik CPA	Glas	NEN - BIN
		Keramik CPA	Glas	Keramik CPA

# 1-TÜRIGER HÄNGESCHRANK

## AUSFÜHRUNGEN

GLAS GLÄNZEND					
BI	GR	INNENKORPUS	NE	GS	INNENKORPUS
Glas weiß	Glas grau	Melamin weiß	Glas schwarz	Glas dunkelgrau	Melamin schwarz

HOLZ FURNIERT			KERAMIK	
RN	RA	NS	CCE	CPA
Asteiche	Eiche anthrazit	Nussbaum	Keramik zement	Keramik stone

MO 041 L / MO 041 R

Breite 40cm Höhe 100cm Tiefe 35cm



1-TÜRIGER HÄNGESCHRANK IN BREITE 40CM - MIT RECHTS- ODER LINKS ANGESCHLAGENER GESCHLOSSENER GLAS-, HOLZ - ODER KERAMIK-DREHTÜR

Incl. Glas-Einlegeböden und Push-Pull-Beschlag.



Optional Indirekte LED Beleuchtung (siehe Seite 49)

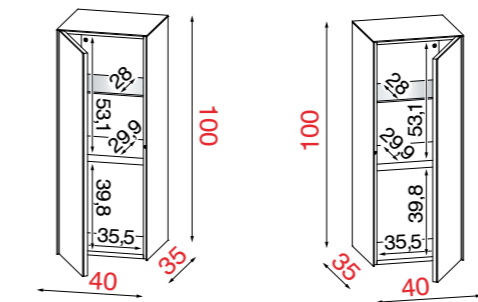

Li = Drehtür mit Linksanschlag

Re = Drehtür mit Rechtsanschlag

Bestell Nr.	Korpus	Front			
MO 041 Drehtür L/R	GLAS	Glas NE	Glas NE		
		Glas NE	Holz		
		Glas BI-GR-GS	Glas BI-GR-GS		
		Glas BI-GR-GS	Holz		
		Glas	Keramik CCE		
		Glas	Keramik CPA		
		MO 041 Drehtür L/R	HOLZ	Holz	Glas
				Holz	Holz
MO 041 Drehtür L/R	KERAMIK	Keramik CCE	Glas		
		Keramik CCE	Keramik CCE		
		Keramik CPA	Glas		
		Keramik CPA	Keramik CPA		

TECHNISCHE DATEN	PRODUKT-EXTRAS	VERPACKUNGSDATEN	
max 30 Kg.	1 Glasboden + 1 fixer Holzboden Belastung pro Boden max 10 kg.	Kg. 35	Montiert CBM 0,170 Verpackung cm. B. 45 H. 105 T. 40

TECHNISCHE DATEN	PRODUKT-EXTRAS	VERPACKUNGSDATEN	
max 30 Kg.	1 Glasboden + 1 fixer Holzboden Belastung pro Boden max 10 kg.	Kg. 35	Montiert CBM 0,170 Verpackung cm. B. 45 H. 105 T. 40

## 2-TÜRIGER VITRINEN-HÄNGESCHRANK

### AUSFÜHRUNGEN

GLAS GLÄNZEND					
BI	GR	INNENKORPUS	NE	GS	INNENKORPUS
Glas weiß	Glas grau	Melamin weiß	Glas schwarz	Glas dunkelgrau	Melamin schwarz

HOLZ FURNIERT			KERAMIK		MELAMIN	
RN	RA	NS	CCE	CPA	NEN	BIN
Asteiche	Eiche anthrazit	Nussbaum	Keramik zement	Keramik stone	schwarz	weiß

<b>MO 080</b>		
Breite 80cm	Höhe 100cm	Tiefe 35cm



2-TÜRIGER VITRINEN-HÄNGESCHRANK IN BREITE 80CM - MIT ZWEI GLAS-DREHTÜREN MIT TRANSPARENTEN VITRINENFENSTERN

Incl. Vitrinen-Innenbeleuchtung, mit Touchdimmer, Glas-Einlegeböden, Push-Pull-Beschlag.

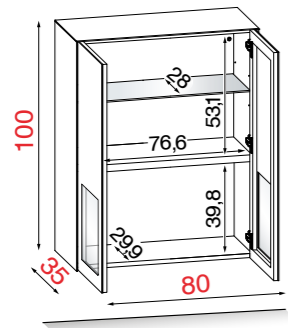

Bestell Nr.	Korpus	Front	V-Rückwand	
MO 080	GLAS	Glas NE	Glas NE	NEN
		Glas NE	Glas NE	Holz
		Glas NE	Glas NE	Keramik CCE
		Glas NE	Glas NE	Keramik CPA
		Glas BI-GR-GS	Glas BI-GR-GS	NEN - BIN
		Glas BI-GR-GS	Glas BI-GR-GS	Holz
		Glas BI-GR-GS	Glas BI-GR-GS	Keramik CCE
		Glas BI-GR-GS	Glas BI-GR-GS	Keramik CPA
MO 080	HOLZ	Holz	Glas	NEN - BIN
		Holz	Glas	Holz
MO 080	KERAMIK	Keramik CCE	Glas	NEN - BIN
		Keramik CCE	Glas	Keramik CCE
		Keramik CPA	Glas	NEN - BIN
		Keramik CPA	Glas	Keramik CPA

## 2-TÜRIGER HÄNGESCHRANK

### AUSFÜHRUNGEN

GLAS GLÄNZEND					
BI	GR	INNENKORPUS	NE	GS	INNENKORPUS
Glas weiß	Glas grau	Melamin weiß	Glas schwarz	Glas dunkelgrau	Melamin schwarz

HOLZ FURNIERT			KERAMIK	
RN	RA	NS	CCE	CPA
Asteiche	Eiche anthrazit	Nussbaum	Keramik zement	Keramik stone

<b>MO 081</b>		
Breite 80cm	Höhe 100cm	Tiefe 35cm



2-TÜRIGER HÄNGESCHRANK IN BREITE 80CM - MIT ZWEI GESCHLOSSENEN GLAS-, HOLZ- ODER KERAMIK-DREHTÜREN

Incl. Glas-Einlegeböden und Push-Pull-Beschlag.



Optional Indirekte LED Beleuchtung (siehe Seite 49)

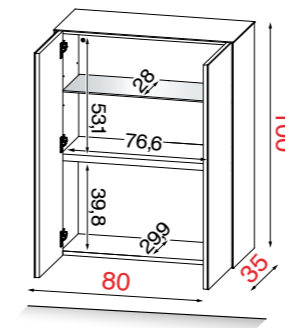

Bestell Nr.	Korpus	Front			
MO 081	GLAS	Glas NE	Glas NE		
		Glas NE	Holz		
		Glas BI-GR-GS	Glas BI-GR-GS		
		Glas BI-GR-GS	Holz		
		Glas	Keramik CCE		
		Glas	Keramik CPA		
		MO 081	HOLZ	Holz	Glas
				Holz	Holz
MO 081	KERAMIK	Keramik CCE	Glas		
		Keramik CCE	Keramik CCE		
		Keramik CPA	Glas		
		Keramik CPA	Keramik CPA		

#### TECHNISCHE DATEN



max 60 Kg.

#### PRODUKT-EXTRAS



1 Glasboden + 1 fixer Holzboden  
Belastung pro Boden max 10 kg.

#### VERPACKUNGSDATEN



Kg. 65



Montiert  
CBM 0,340

Verpackung cm.

B. 85 H. 105 T. 40

#### TECHNISCHE DATEN



max 60 Kg.

#### PRODUKT-EXTRAS



1 Glasboden + 1 fixer Holzboden  
Belastung pro Boden max 10 kg.

#### VERPACKUNGSDATEN



Kg. 65



Montiert  
CBM 0,340

Verpackung cm.

B. 85 H. 105 T. 40

## RÜCKWANDAUSFÜHRUNGEN FÜR HÄNGEREGALE MO 351, 352, 352-30 UND 353

### AUSFÜHRUNGEN

KORPUS METAL	GLAS GLÄNZEND	HOLZ FURNIERT			KERAMIK	
<b>NEM</b>	<b>SP</b>	<b>RN</b>	<b>RA</b>	<b>NS</b>	<b>CCE</b>	<b>CPA</b>
Metall schwarz-metallic	Verspiegelt	Asteiche	Eiche anthrazit	Nussbaum	Keramik zement	Keramik stone

## OFFENES, QUADRATISCHES HÄNGEREGAL - TIEFE 25CM

MO 351

Breite 50cm Höhe 50cm Tiefe 25cm

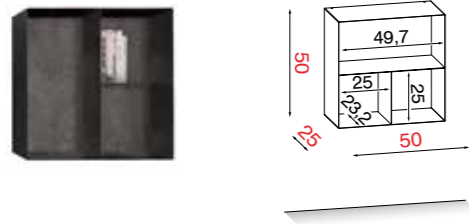

Bestell Nr.

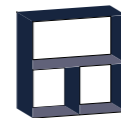

Korpus

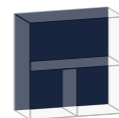

Rückwand

MO 351	KORPUS EN METAL	NEM	SP
		NEM	Holz
		NEM	Keramik CCE
		NEM	Keramik CPA

Offenes quadratisches Hängeregale in 4 verschiedenen Positionen montierbar

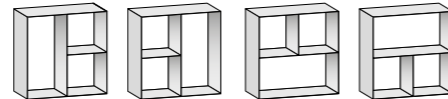

### OFFENES HÄNGEREGAL IN BREITE 50CM MIT REGAL-INNENEINTEILUNG

Die Rückwand kann verspiegelt, in verschiedenen Holzvarianten oder verschiedenen Keramikausführungen geplant werden.

TECHNISCHE DATEN	PRODUKT-EXTRAS	VERPACKUNGSDATEN	
max 30 Kg.	2 fixe Metallböden Belastung pro Boden max. 10 kg.	Kg. 15	montiert CBM 0,098 <span style="float:right">Verpackung cm B. 55 H. 55 T. 30</span>

## OFFENES, RECHTECKIGES HÄNGEREGAL - TIEFE 25CM

MO 352

Breite 30/100cm Höhe 100/30cm Tiefe 25cm

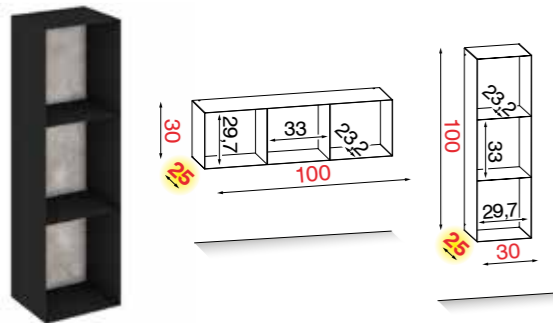

Bestell Nr.



Korpus



Rückwand

MO 352	KORPUS EN METAL	NEM	SP
		NEM	Holz
		NEM	Keramik CCE
		NEM	Keramik CPA

Offenes Hängeregale senkrecht oder waagrecht montierbar

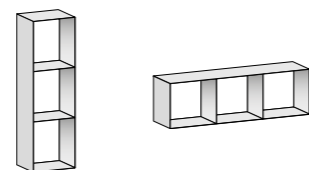

### OFFENES HÄNGEREGAL IN BREITE 30CM / 100CM MIT REGAL-INNENEINTEILUNG

Die Rückwand kann verspiegelt, in verschiedenen Holzvarianten oder verschiedenen Keramikausführungen geplant werden.

TECHNISCHE DATEN	PRODUKT-EXTRAS	VERPACKUNGSDATEN	
max 30 Kg.	2 fixe Metallböden Belastung pro Boden max. 10 kg.	Kg. 17	montiert CBM 0,120 <span style="float:right">Verpackung cm B. 35 H. 105 T. 30</span>

## OFFENES, RECHTECKIGES HÄNGEREGAL - TIEFE 30CM

MO 352-30

Breite 30/100cm Höhe 100/30cm Tiefe 30cm

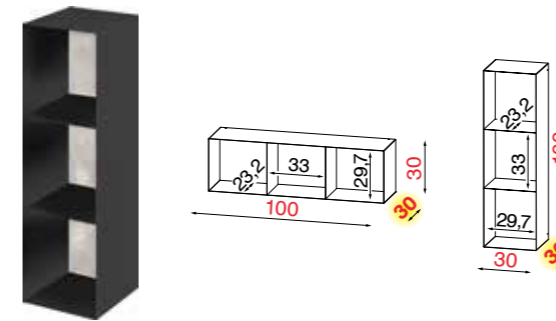

Bestell Nr.



Korpus



Rückwand

MO 352	KORPUS EN METAL	NEM	SP
		NEM	Holz
		NEM	Keramik CCE
		NEM	Keramik CPA

### OFFENES HÄNGEREGAL IN BREITE 30CM / 100CM MIT REGAL-INNENEINTEILUNG

Die Rückwand kann verspiegelt, in verschiedenen Holzvarianten oder verschiedenen Keramikausführungen geplant werden.

Offenes Hängeregale senkrecht oder waagrecht montierbar

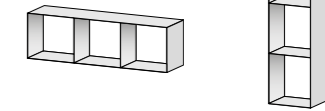

TECHNISCHE DATEN	PRODUKT-EXTRAS	VERPACKUNGSDATEN	
max 30 Kg.	2 fixe Metallböden Belastung pro Boden max. 10 kg.	Kg. 21	montiert CBM 0,130 <span style="float:right">Verpackung cm B. 35 H. 105 T. 35</span>

## OFFENES, RECHTECKIGES HÄNGEREGAL MIT DESIGN-INNENEINTEILUNG - TIEFE 35CM

MO 353

Breite 40/100cm Höhe 100/40cm Tiefe 35cm

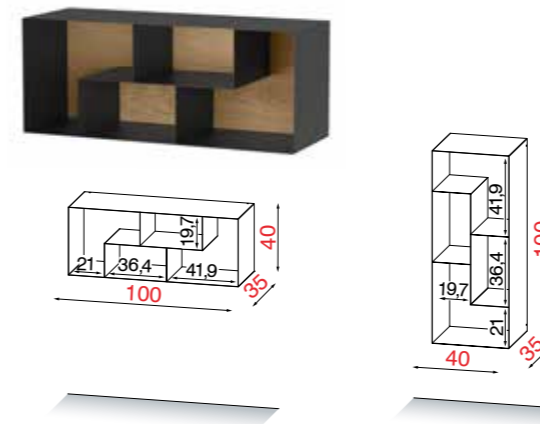

Bestell Nr.

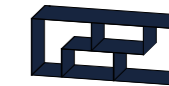

Korpus

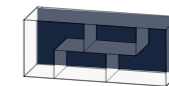

Rückwand

MO 353	KORPUS EN METAL	NEM	SP
		NEM	Holz
		NEM	Keramik CCE
		NEM	Keramik CPA

### OFFENES HÄNGEREGAL IN BREITE 40CM / 100CM MIT REGAL-INNENEINTEILUNG

Offenes Hängeregale senkrecht oder waagrecht montierbar. Die Rückwand kann verspiegelt, in verschiedenen Holzvarianten oder verschiedenen Keramikausführungen geplant werden.

Offenes Hängeregale senkrecht oder waagrecht montierbar

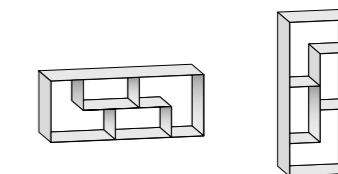

TECHNISCHE DATEN	PRODUKT-EXTRAS	VERPACKUNGSDATEN	
max 30 Kg.	4 fixe Metallböden Belastung pro Boden max. 10 kg.	Kg. 27	montiert CBM 0,190 <span style="float:right">Verpackung cm B. 45 H. 105 T. 40</span>

## WAAGERECHTES HÄNGEELEMENT

### AUSFÜHRUNGEN

GLAS GLÄNZEND						HOLZ FURNIERT			KERAMIK	
BI	GR	INNENKORPUS	NE	GS	INNENKORPUS	RN	RA	NS	CCE	CPA
Glas weiß	Glas grau	Melamin weiß	Glas schwarz	Glas dunkelgrau	Melamin schwarz	Asteiche	Eiche anthrazit	Nussbaum	Keramik zement	Keramik stone

**MO 130**

Breite 100cm Höhe 37cm Tiefe 30cm



#### WAAGERECHE HÄNGEELEMENTE IN HÖHE 37CM MIT FRONTKLAPPE NACH UNTEN ÖFFNEND

Hängeschränke waagrecht mit Push-Pull und Soft-Close Frontklappe nach unten öffnend.

**Ohne Infrarotdurchlässigkeit und LED-Beleuchtung!**



**Optional Indirekte LED Beleuchtung**  
(siehe Seite 51)

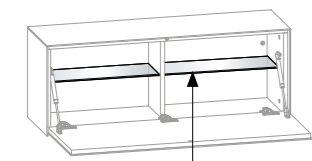
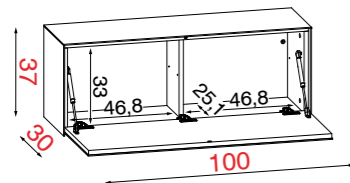

**Optional Glas- oder Holzeinlegeböden**  
(siehe Seite 50)

Bestell Nr.



Korpus



Front

Bestell Nr.	Korpus	Front	
MO 130	GLAS	Glas NE	Glas NE
		Glas NE	Holz
		Glas BI-GR-GS	Glas BI-GR-GS
		Glas BI-GR-GS	Holz
		Glas	Keramik CCE
		Glas	Keramik CPA
MO 130	HOLZ	Holz	Glas
		Holz	Holz
MO 130	KERAMIK	Keramik CCE	Glas
		Keramik CCE	Keramik CCE
		Keramik CPA	Glas
		Keramik CPA	Keramik CPA

#### TECHNISCHE DATEN



max 30 Kg.

#### VERPACKUNGSDATEN



Kg. 27,5



Montiert  
CBM 0,162

Verpackung cm

B. 105 H. 42 T. 35

## WAAGERECHTES HÄNGEELEMENT

### AUSFÜHRUNGEN

GLAS GLÄNZEND						HOLZ FURNIERT			KERAMIK	
BI	GR	INNENKORPUS	NE	GS	INNENKORPUS	RN	RA	NS	CCE	CPA
Glas weiß	Glas grau	Melamin weiß	Glas schwarz	Glas dunkelgrau	Melamin schwarz	Asteiche	Eiche anthrazit	Nussbaum	Keramik zement	Keramik stone

**MO 131**

Breite 125cm Höhe 37cm Tiefe 30cm



#### WAAGERECHE HÄNGEELEMENTE IN HÖHE 37CM MIT FRONTKLAPPE NACH UNTEN ÖFFNEND

Hängeschränke waagrecht mit Push-Pull und Soft-Close Frontklappe nach unten öffnend.

**Ohne Infrarotdurchlässigkeit und LED-Beleuchtung!**



**Optional Indirekte LED Beleuchtung**  
(siehe Seite 51)

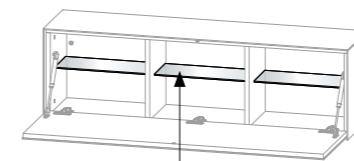
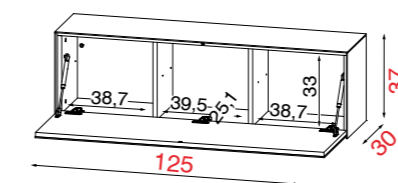

**Optional Glas- oder Holzeinlegeböden**  
(siehe Seite 50)

Bestell Nr.



Korpus



Front

Bestell Nr.	Korpus	Front	
MO 131	GLAS	Glas NE	Glas NE
		Glas NE	Holz
		Glas BI-GR-GS	Glas BI-GR-GS
		Glas BI-GR-GS	Holz
		Glas	Keramik CCE
		Glas	Keramik CPA
MO 131	HOLZ	Holz	Glas
		Holz	Holz
MO 131	KERAMIK	Keramik CCE	Glas
		Keramik CCE	Keramik CCE
		Keramik CPA	Glas
		Keramik CPA	Keramik CPA

#### TECHNISCHE DATEN



max 30 Kg.

#### VERPACKUNGSDATEN



Kg. 34,5



Montiert  
CBM 0,200

Verpackung cm

B. 130 H. 42 T. 35

## WAAGERECHTES HÄNGEELEMENT

### AUSFÜHRUNGEN

GLAS GLÄNZEND						HOLZ FURNIERT			KERAMIK	
BI	GR	INNENKORPUS	NE	GS	INNENKORPUS	RN	RA	NS	CCE	CPA
Glas weiß	Glas grau	Melamin weiß	Glas schwarz	Glas dunkelgrau	Melamin schwarz	Asteiche	Eiche anthrazit	Nussbaum	Keramik zement	Keramik stone

MO 132

Breite 150cm Höhe 37cm Tiefe 30cm



#### WAAGERECHE HÄNGEELEMENTE IN HÖHE 37CM MIT FRONTKLAPPE NACH UNTEN ÖFFNEND

Hängeschränke waagrecht mit Push-Pull und Soft-Close Frontklappe nach unten öffnend.

**Ohne Infrarotdurchlässigkeit und LED-Beleuchtung!**



**Optional Indirekte LED Beleuchtung**  
(siehe Seite 51)

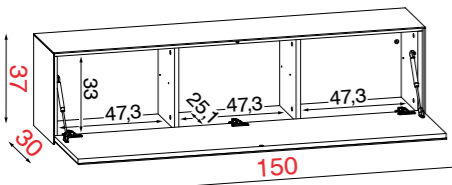

**Optional Glas- oder Holzeinlegeböden**  
(siehe Seite 50)

Bestell Nr.	Korpus	Front	
MO 132	GLAS	Glas NE	Glas NE
		Glas NE	Holz
		Glas BI-GR-GS	Glas BI-GR-GS
		Glas BI-GR-GS	Holz
		Glas	Keramik CCE
		Glas	Keramik CPA
MO 132	HOLZ	Holz	Glas
		Holz	Holz
MO 132	KERAMIK	Keramik CCE	Glas
		Keramik CCE	Keramik CCE
		Keramik CPA	Glas
		Keramik CPA	Keramik CPA

## WAAGERECHTES HÄNGEELEMENT

### AUSFÜHRUNGEN

GLAS GLÄNZEND						HOLZ FURNIERT			KERAMIK	
BI	GR	INNENKORPUS	NE	GS	INNENKORPUS	RN	RA	NS	CCE	CPA
Glas weiß	Glas grau	Melamin weiß	Glas schwarz	Glas dunkelgrau	Melamin schwarz	Asteiche	Eiche anthrazit	Nussbaum	Keramik zement	Keramik stone

MO 133

Breite 199cm Höhe 37cm Tiefe 30cm



#### WAAGERECHE HÄNGEELEMENTE IN HÖHE 37CM MIT 2 FRONTKLAPPEN NACH UNTEN ÖFFNEND

Hängeschränke waagrecht mit Push-Pull und Soft-Close Frontklappen nach unten öffnend.

**Ohne Infrarotdurchlässigkeit und LED-Beleuchtung!**



**Optional Indirekte LED Beleuchtung**  
(siehe Seite 51)

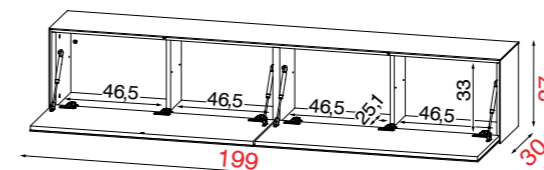

**Optional Glas- oder Holzeinlegeböden**  
(siehe Seite 50)

Bestell Nr.	Korpus	Front	
MO 133	GLAS	Glas NE	Glas NE
		Glas NE	Holz
		Glas BI-GR-GS	Glas BI-GR-GS
		Glas BI-GR-GS	Holz
		Glas	Keramik CCE
		Glas	Keramik CPA
MO 133	HOLZ	Holz	Glas
		Holz	Holz
MO 133	KERAMIK	Keramik CCE	Glas
		Keramik CCE	Keramik CCE
		Keramik CPA	Glas
		Keramik CPA	Keramik CPA

#### TECHNISCHE DATEN



max 30 Kg.

#### VERPACKUNGSDATEN



Kg. 41



Montiert  
CBM 0,239

Verpackung cm

B. 155 H. 42 T. 35

#### TECHNISCHE DATEN



max 30 Kg.



Kg. 52



Montiert  
CBM 0,315

Verpackung cm

B. 204 H. 42 T. 35

# ABDECKPLATTEN IN HOLZ UND KERAMIK FÜR EINZELNE WAAGRECHTE HÄNGEELEMENTE MIT GLAS- ODER KERAMIK-AUSSENSEITEN

## AUSFÜHRUNGEN

HOLZ FURNIERT

KERAMIK

RN

RA

NS

CCE

CPA

Asteiche

Eiche anthrazit

Nussbaum

Keramik zement

Keramik stone



INSETZBAR FÜR EINZELNE WAAGRECHTE HÄNGEELEMENTE IN DEN BREITEN 100 / 125 / 150 / 199CM: MO 130 / 131 / 132 / 133

**Hinweis:** bei Planung dieser Holz- und Keramik-Abdeckplatten entfallen die Glas-Abdeckplatten der ausgewählten Hängeelemente. Hierbei handelt es sich um einen Aufpreis-Artikel.

Nur bei Erstbestellung möglich!

Bestell Nr.	MATERIAL	MATERIAL	MATERIAL	TECHNISCHE DATEN	VERPACKUNGSDATEN
MOT30-100	HOLZ	Holz		max 70 Kg.	Montiert
	KERAMIK	Keramik CCE			
MOT30-100	KERAMIK	Keramik CPA			
MOT30-125	HOLZ	Holz		max 70 Kg.	Montiert
	KERAMIK	Keramik CCE			
MOT30-125	KERAMIK	Keramik CPA			
MOT30-150	HOLZ	Holz		max 70 Kg.	Montiert
	KERAMIK	Keramik CCE			
MOT30-150	KERAMIK	Keramik CPA			
MOT30-199	HOLZ	Holz		max 70 Kg.	Montiert
	KERAMIK	Keramik CCE			
MOT30-199	KERAMIK	Keramik CPA			

# DURCHGEHENDE ABDECKPLATTEN IN HOLZ UND KERAMIK FÜR KOMBINIerte WAAGRECHTE HÄNGEELEMENTE MIT GLAS- ODER KERAMIK-AUSSENSEITEN

## AUSFÜHRUNGEN

HOLZ FURNIERT

KERAMIK

RN

RA

NS

CCE

CPA

Asteiche

Eiche anthrazit

Nussbaum

Keramik zement

Keramik stone



INSETZBAR FÜR WAAGRECHTE HÄNGEELEMENTE-KOMBINATIONEN IN DEN BREITEN 200 / 225 / 250 / 275 / 300CM

**Hinweis:** bei Planung dieser Holz- und Keramik-Abdeckplatten entfallen die Glas-Abdeckplatten der ausgewählten Hängeelemente. Hierbei handelt es sich um einen Aufpreis-Artikel.

Nur bei Erstbestellung möglich!

Durchgehende Abdeckplatten in Keramik sind auf Grund der Materialbeschaffenheit über 225cm nicht möglich!

Bestell Nr.	MATERIAL	MATERIAL	MATERIAL	TECHNISCHE DATEN	VERPACKUNGSDATEN
MOT30-200	HOLZ	Holz		max 70 Kg.	8 Zerlegt B. 205 H. 9 T. 35
	KERAMIK	Keramik CCE			
MOT30-200	KERAMIK	Keramik CPA			12,5 CBM 0,100
MOT30-225	HOLZ	Holz		max 70 Kg.	9 Zerlegt B. 230 H. 9 T. 35
	KERAMIK	Keramik CCE			
MOT30-225	KERAMIK	Keramik CPA			14 CBM 0,112
MOT30-250	HOLZ	Holz		max 70 Kg.	10 Zerlegt B. 255 H. 9 T. 35
	KERAMIK	Keramik CCE	nicht lieferbar!		
MOT30-250	KERAMIK	Keramik CPA			CBM 0,125
MOT30-275	HOLZ	Holz		max 70 Kg.	11 Zerlegt B. 280 H. 9 T. 35
	KERAMIK	Keramik CCE	nicht lieferbar!		
MOT30-275	KERAMIK	Keramik CPA			CBM 0,137
MOT30-300	HOLZ	Holz		max 70 Kg.	12 Zerlegt B. 305 H. 9 T. 35
	KERAMIK	Keramik CCE	nicht lieferbar!		
MOT30-300	KERAMIK	Keramik CPA			CBM 0,148



## DURCHGEHENDE ABDECKPLATTEN IN HOLZ, FÜR KOMBINIerte WAAGERECHTE HÄNGEELEMENTE MIT HOLZ-AUSSENSEITEN

### AUSFÜHRUNGEN

#### HOLZ FURNIERT

- RN**  
Asteiche
- RA**  
Eiche anthrazit
- NS**  
Nussbaum



**ACHTUNG!**  
Mit Außenseiten  
in Holz

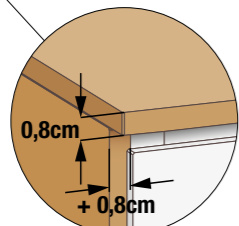

Holz-Abdeckplatte:  
Höhe 0,8cm

### EINSETZBAR FÜR HÄNGEELEMENTE-KOMBINATIONEN IN DEN BREITEN 201 / 226 / 251 / 276 / 301CM

#### Hinweis:

Beim Einsatz der Holz-Außenseiten (jeweils 0,8cm Stärke) werden je nach Breite der ausgewählten Hängenelemente die Abdeckplatten MOTS 201/226/251/276/301 benötigt!

Hierbei entfallen die ursprünglichen Glas-Abdeckplatten der ausgewählten Hängenelemente und diese werden mit den neuen Platten verrechnet. Es handelt sich hierbei um einen Aufpreis-Artikel.

Nur bei Erstbestellung möglich!

Bestell Nr.	HOLZ	Material	TECHNISCHE DATEN		VERPACKUNGSDATEN	
			max 70 Kg.	Zerlegt	cm.	
MOT30-202	Holz	Holz	max 70 Kg.	8 Zerlegt	B. 205 H. 9 P. 35 CBM 0,100	
MOT30-226	Holz	Holz	max 70 Kg.	9 Zerlegt	B. 230 H. 9 P. 35 CBM 0,112	
MOT30-251	Holz	Holz	max 70 Kg.	10 Zerlegt	B. 255 H. 9 P. 35 CBM 0,125	
MOT30-276	Holz	Holz	max 70 Kg.	11 Zerlegt	B. 280 H. 9 P. 35 CBM 0,137	
MOT30-301	Holz	Holz	max 70 Kg.	12 Zerlegt	B. 305 H. 9 P. 35 CBM 0,148	

## KORPUS AUSSENSEITEN IN HOLZ ODER KERAMIK FÜR KOMBINIerte WAAGERECHTE HÄNGEELEMENTE

### AUSFÜHRUNGEN

#### HOLZ FURNIERT

- RN**  
Asteiche
- RA**  
Eiche anthrazit
- NS**  
Nussbaum

#### KERAMIK

- CCE**  
Keramik zement
- CPA**  
Keramik stone

Bei der Planung dieser Holz und Keramik Außenseiten entfallen die vorhandenen Glas Außenseiten der ausgewählten Grundelemente und werden durch die neue Auswahl ersetzt. Hierbei handelt es sich um einen Aufpreis-Artikel, der mit den jeweiligen Glaseiten verrechnet wird. **Nur bei Erstbestellung möglich!**

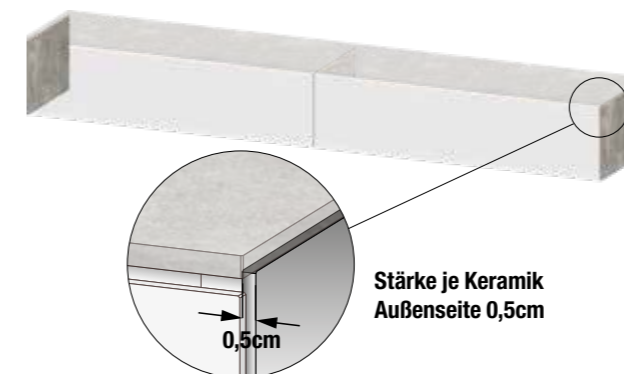

Stärke je Keramik  
Außenseite 0,5cm

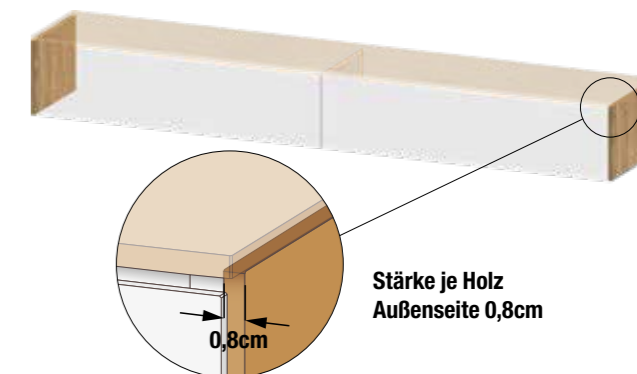

Stärke je Holz  
Außenseite 0,8cm

### MOS 30-37

Set 2 Stk. Holz- oder Keramik-Außenseiten für Hängenelemente-Kombinationen Höhe 37cm. Die aneinander gesetzten Mittelseiten werden immer in der ausgewählten Front Glasausführung gefertigt.



Bestell Nr.	Material	Stärke je Außenseite
MOS 30-37	Holz	Stärke je Holz Außenseite 0,8cm
MOS 30-37	Keramik CCE	Stärke je Keramik Außenseite 0,5cm
MOS 30-37	Keramik CPA	

### ABSTANDSPLATTE beim Einsatz direkt übereinander eingesetzter Hängenelemente (Hänge-Sideboard)

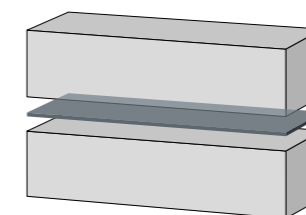

Breite 100 / 125 / 150 / 199cm  
Höhe 0,8cm - Tiefe 30cm

Abstandsplatten Melamin anthrazit, zum Planen von hängenden Sideboards

#### AUSFÜHRUNGEN

##### PANEL

**AN**

Melamin anthrazit

Bestell Nr.	für Elemente in den Breiten	Maße
MO-TM 100 MA	100cm	B. 99,6 H. 26,9 D. 0,8
MO-TM 125 MA	125cm	B. 124,6 H. 26,9 D. 0,8
MO-TM 150 MA	150cm	B. 149,6 H. 26,9 D. 0,8
MO-TM 199 MA	199cm	B. 198,5 H. 26,9 D. 0,8

### SONDER-HÄNGEBESCHLAG (MO 130, MO 131, MO 132 UND MO 133)

Die Hängeschränke mit Frontklappen nach unten öffnend (MO 130, MO 131, MO 132 und MO 133) können auf Wunsch mit einem Sonder-Hängeschlag, der einen geringen Abstand von 0,5cm zur Wand einhält, ausgestattet werden.

Dieser Abstand ermöglicht das hochführen von Elektrokabeln zur Stromversorgung (z.B. Fernseher). Die Rückwände der genannten Artikel sind immer geschlossen und ein Kabeldurchlass muss daher manuell erstellt werden.

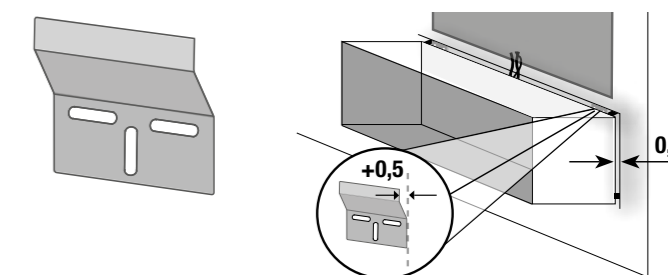

## OPTIONALE EINLEGEBOEDEN FÜR WAAGERECHE HÄNGESCHRÄNKE

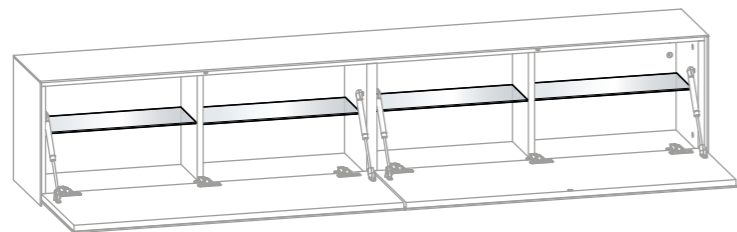

## OPTIONALE GLAS-EINLEGEBOEDEN FÜR WAAGERECHE HÄNGEELEMENTE: MO 130 / 131 / 132 / 133



Glas-Einlegeböden  
Temperiertes Glas  
Höhe: 6 mm



**Attention:** Bei Bestellung Artikel-Nummer und Position angeben

Bestell Nr.	Für Hängeelemente	Größe	MAXIMALE BELASTUNG
<b>MOGS 100</b>	MO 130 / 133	B. 46,7 - H.18 - D. 0,6 Für MO 130 bis zu 2 Böden und bei MOE 133 bis zu 4 Böden einsetzbar	Maße je nach Artikel 1 Glas E-Boden Kg 10
<b>MOGS 125</b>	MO 131	B. 38,8 - H.18 - D.0,6 bis zu 3 Böden einsetzbar	
<b>MOGS 150</b>	MO 132	B. 47,1 - H.18 - D. 0,6 bis zu 3 Böden einsetzbar	

## OPTIONALE HOLZ-EINLEGEBOEDEN FÜR WAAGERECHE HÄNGEELEMENTE: MO 130 / 131 / 132 / 133



Holz-Einlegeböden, kratzfestes Melamin – Höhe: 8 mm



**NE** **GS** E-Böden schwarz



**BI** **GR** E-Böden weiss

**Attention:** Bei Bestellung Artikel-Nummer und Position angeben

**Achtung:** Bei Glasausführung NE und GS sind die Innenkorpusse schwarz  
Bei den Glasausführungen BI und GR sind die Innenkorpusse weiß  
Bitte bei der Wahl der Holz-Einlegeböden beachten

Bestell Nr.	Für Hängeelemente	Größe	MAXIMALE BELASTUNG
<b>MOWS 100</b>	MO 130 / 133	B. 46,7 - H.18 - D. 0,8 Für MO 130 bis zu 2 Böden und bei MOE 133 bis zu 4 Böden einsetzbar	Maße je nach Artikel 1 Glas E-Boden Kg 10
<b>MOWS 125</b>	MO 131	B. 38,8 - H.18 - D.0,8 bis zu 3 Böden einsetzbar	
<b>MOWS 150</b>	MO 132	B. 47,1 - H.18 - D. 0,8 bis zu 3 Böden einsetzbar	

## OPTIONALE INDIREKTE LED-BELEUCHTUNG



**INDIREKTE LED-BELEUCHTUNG FÜR HÄNGESCHRÄNKE, INCL. BELEUCHTETEM TOUCH-DIMMER**

Es handelt sich hierbei um einen Aufpreis-Artikel.  
Nur zur werkseitigen Montage, bei Erstbestellung möglich!

<b>MOL 30</b>	
<b>MOL 40</b>	
<b>MOL 50</b>	
<b>MOL 60</b>	
<b>MOL 80</b>	
<b>MOL 100</b>	
<b>MOL 125</b>	
<b>MOL 150</b>	
<b>MOL 199</b>	

Bestell Nr.	Breite	TECHNISCHE DATEN
<b>MOL 30</b>	30cm	6.400 K - 1,5 W
<b>MOL 40</b>	40cm	6.400 K - 1,90 W
<b>MOL 50</b>	50cm	6.400 K - 2,4 W
<b>MOL 60</b>	60cm	6.400 K - 2,90 W
<b>MOL 80</b>	80cm	6.400 K - 3,90 W
<b>MOL 100</b>	100cm	6.400 K - 4,8 W
<b>MOL 125</b>	125cm	6.400 K - 6 W
<b>MOL 150</b>	150cm	6.400 K - 7,2 W
<b>MOL 199</b>	199cm	6.400 K - 9,2 W

## TRAFOS FÜR EINSATZ DER INDIREKTEN LED-BELEUCHTUNG

<b>MOP 012 W</b>	
<b>MOP 020 W</b>	
<b>MOP 030 W</b>	

Bestell Nr.	Breite	TECHNISCHE DATEN
<b>MOP 012 W</b>	bis 200cm LED	Trafo für einzelne Elemente incl. Touch-Dimmer
<b>MOP 020 W</b>	bis 400cm LED	Trafo für Hängeschrank-Kombinationen mit Gesamtbreite bis 400cm, incl. Touch-Dimmer
<b>MOP 030 W</b>	bis 600cm LED	Trafo für Hängeschrank-Kombinationen mit Gesamtbreite bis 600cm, incl. Touch-Dimmer

## WAND-ABLAGEBOARD IN TIEFE 25CM - IN DEN BREITEN 100 / 125 / 150CM.



Wand-Ablageboard: Höhe 3cm

Die Abdeckplatten der Ablageboarde können in verschiedenen Glas oder Holz Ausführungen geplant werden.  
Die Umrandung der Trägerplatte ist in Edelstahl oder schwarz matt auswählbar.  
Maximale Belastbarkeit der Wand-Steckboarde - 15 Kg, abhängig von der Wandbeschaffenheit.  
Incl. Wand-Montageset mit Wandhalterungen

MO 160		
Breite 100cm	Höhe 3cm	Tiefe 25cm

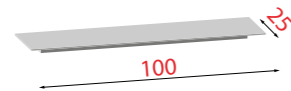

TECHNISCHE DATEN	VERPACKUNGSDATEN		
Kg. 15	Kg. 6	CBM 0,042	Zerlegt

MO 161		
Breite 125cm	Höhe 3cm	Tiefe 25cm

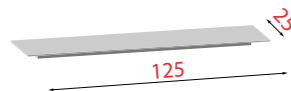

TECHNISCHE DATEN	VERPACKUNGSDATEN		
Kg. 15	Kg. 7	CBM 0,051	Zerlegt

MO 162		
Breite 150cm	Höhe 3cm	Tiefe 25cm

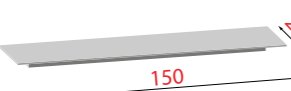

TECHNISCHE DATEN	VERPACKUNGSDATEN		
Kg. 15	Kg. 8	CBM 0,074	Zerlegt

### AUSFÜHRUNGEN

GLAS GLÄNZEND				HOLZ FURNIERT		
<b>NE</b>	<b>BI</b>	<b>GR</b>	<b>GS</b>	<b>RN</b>	<b>RA</b>	<b>NS</b>
Glas schwarz	Glas weiß	Glas grau	Glas dunkelgrau	Asteiche	Eiche anthrazit	Nussbaum
UMRANDUNG						
<b>LAS</b>	<b>LNO</b>					
Stahl gebürstet	schwarz matt					

Bestell Nr.	Abdeckplatte	Umrandung
MO 160	Glas NE	LAS-LNO
	Glas BI-GR-GS	LAS-LNO
	Holz	LAS-LNO

Bestell Nr.	Abdeckplatte	Umrandung
MO 161	Glas NE	LAS-LNO
	Glas BI-GR-GS	LAS-LNO
	Holz	LAS-LNO

Bestell Nr.	Abdeckplatte	Umrandung
MO 162	Glas NE	LAS-LNO
	Glas BI-GR-GS	LAS-LNO
	Holz	LAS-LNO

## KABELKANÄLE IN DER BREITE 18,6CM



Kabelkanal mit Metall Karosserie, vorne in verfügbar endet

### AUSFÜHRUNGEN FRONT

GLAS GLÄNZEND				HOLZ FURNIERT		
<b>NE</b>	<b>BI</b>	<b>GR</b>	<b>GS</b>	<b>RN</b>	<b>RA</b>	<b>NS</b>
Glas schwarz	Glas weiß	Glas grau	Glas dunkelgrau	Asteiche	Eiche anthrazit	Nussbaum
KERAMIK				MÉTAL		
<b>CCE</b>	<b>CPA</b>			<b>IN</b>		
Keramik zement	Keramik stone			Edelstahl		

SP 918		
Breite 18,6cm	Höhe 18cm	Tiefe 2,5cm

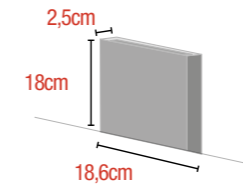

VERPACKUNGSDATEN			
			Verpackung cm
Kg. 1,1	CBM 0,003	Zerlegt	B. 23 H. 3,5 T. 24

SP 933		
Breite 18,6cm	Höhe 33cm	Tiefe 2,5cm

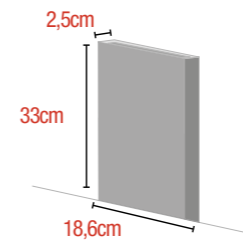

VERPACKUNGSDATEN			
			Verpackung cm
Kg. 1,8	CBM 0,005	Zerlegt	B. 38 H. 3,5 T. 24

Bestell Nr.	Front
SP 918	GLAS
	Glas NE
	Glas BI-GR-GS
	MÉTAL
	Metal IN
HOLZ	Holz
	KERAMIK
Keramik CCE	
Keramik CPA	

Bestell Nr.	Front
SP 933	GLAS
	Glas NE
	Glas BI-GR-GS
	MÉTAL
	Metal IN
HOLZ	Holz
	KERAMIK
Keramik CCE	
Keramik CPA	

**FIXE TV-WANDHALTERUNGEN AUS METALL**

**SP 361**

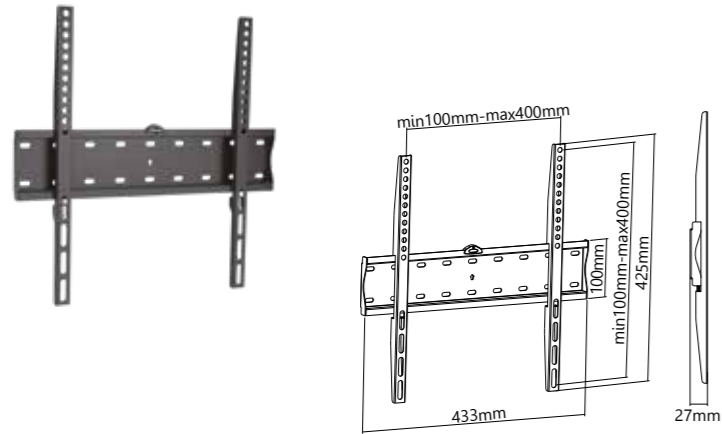

Bestell Nr.	Ausführungen
SP 361	■

**TV TECHNISCHE DATEN**

2,6cm	Fix	Fix
		<b>VESA</b>
TV- Größe bis 60 Zoll (152cm)	max 40 Kg.	max 400 x 400

**SP 362**

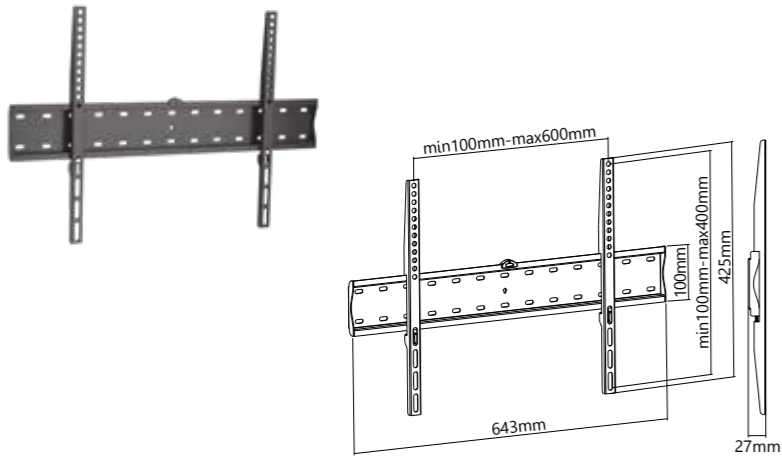

Bestell Nr.	Ausführungen
SP 362	■

**TV TECHNISCHE DATEN**

2,6cm	Fix	Fix
		<b>VESA</b>
TV- Größe bis 65 Zoll (165cm)	max 40 Kg.	max 600 x 400

**SP 764**

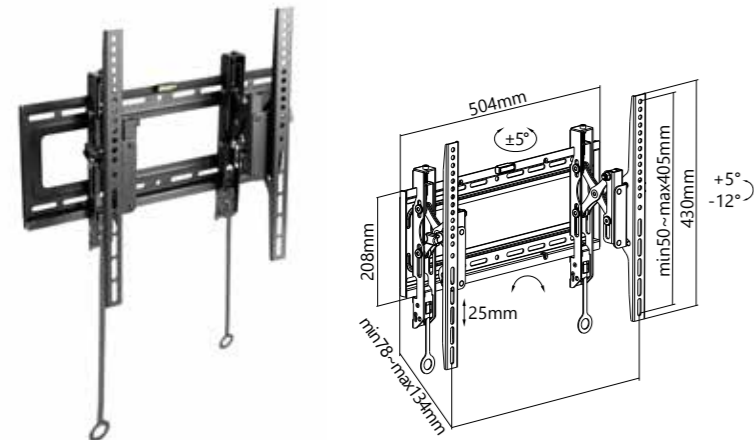

Bestell Nr.	Ausführungen
SP 764	■

**TV TECHNISCHE DATEN**

min 7,8cm max 13,4cm	+5° / -12°	-5° / +5°
		<b>VESA</b>
TV- Größe bis 70 Zoll (180cm)	max 70 Kg.	max 400 x 400

**AUSZIEHBARE UND DREHBARE TV-WANDHALTERUNGEN AUS METALL**

**SP 351**

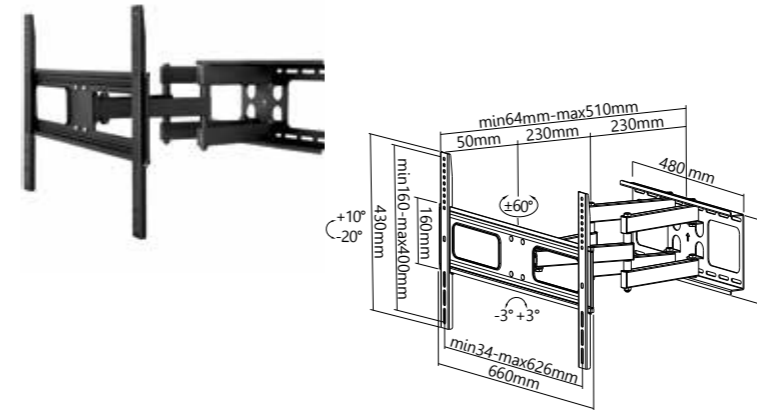

Bestell Nr.	Ausführungen
SP 351	■

**TV TECHNISCHE DATEN**

min 6,4cm max 51cm	-20° / +10°	-60° / +60°
		<b>VESA</b>
TV- Größe bis 65 Zoll (165cm)	max 50 Kg.	max 600 x 400

**SP 742**

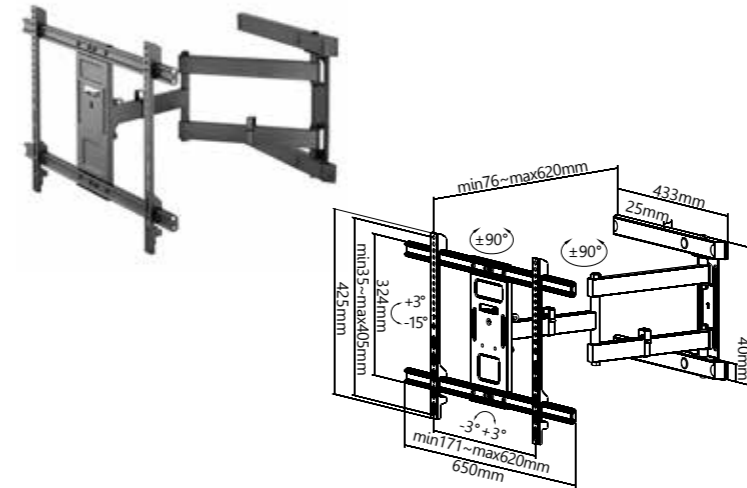

Bestell Nr.	Ausführungen
SP 742	■

**TV TECHNISCHE DATEN**

min 7,6cm max 62cm	-15° / +3°	-90° / +90°
		<b>VESA</b>
TV- Größe bis 80 Zoll (207cm)	max 50 Kg.	max 600 x 400

**SP 756**

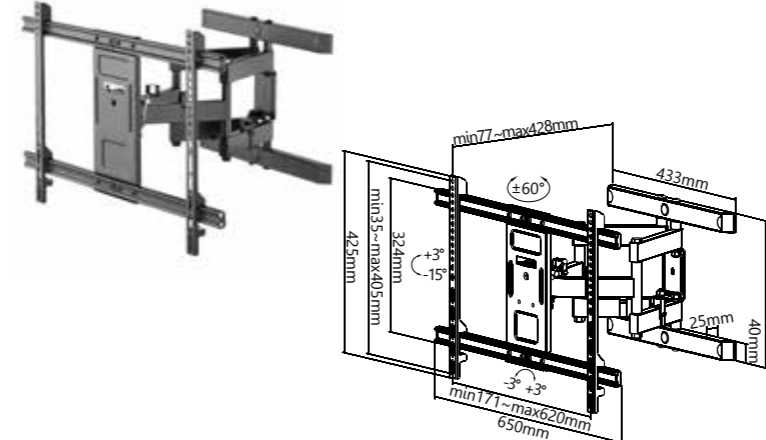

Bestell Nr.	Ausführungen
SP 756	■

**TV TECHNISCHE DATEN**

min 7,7cm max 42,8cm	-15° / +3°	-60° / +60°
		<b>VESA</b>
TV- Größe bis 80 Zoll (207cm)	max 60 Kg.	max 600 x 400

# BODENSTEHENDE, 1-TÜRIGE, NIEDRIGE VITRINE - BREITE 60CM

## AUSFÜHRUNGEN

GLAS GLÄNZEND						HOLZ FURNIERT			KERAMIK		MELAMIN	
BI	GR	INNENKORPUS	NE	GS	INNENKORPUS	RN	RA	NS	CCE	CPA	NEN	BIN
Glas weiß	Glas grau	Melamin weiß	Glas schwarz	Glas dunkelgrau	Melamin schwarz	Asteiche	Eiche anthrazit	Nussbaum	Keramik zement	Keramik stone	schwarz	weiß

### MO 060 L / MO 060 R

Breite 60cm Höhe 164cm Tiefe 37cm



BODENSTEHENDE, 1-TÜRIGE, NIEDRIGE VITRINE IN BREITE 60CM - MIT RECHTS- ODER LINKS ANGESCHLAGENER GLAS-DREHTÜR MIT TRANSPARENTEM VITRINENFENSTER

Incl. Vitrinen-Innenbeleuchtung mit integriertem Touchdimmer, Glas-Einlegeböden, Push-Pull-Beschlag und justierbaren Stellfüßen

Bestell Nr.

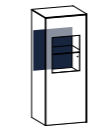

Bestell Nr.	Korpus	Front	V-Rückwand	
MO 060 Drehtür L / R	GLAS	Glas NE	Glas NE	NEN
		Glas NE	Glas NE	Holz
		Glas NE	Glas NE	Keramik CCE
		Glas NE	Glas NE	Keramik CPA
		Glas BI-GR-GS	Glas BI-GR-GS	NEN - BIN
		Glas BI-GR-GS	Glas BI-GR-GS	Holz
		Glas BI-GR-GS	Glas BI-GR-GS	Keramik CCE
		Glas BI-GR-GS	Glas BI-GR-GS	Keramik CPA
MO 060 Drehtür L / R	HOLZ	Holz	Glas	NEN - BIN
		Holz	Glas	Holz
MO 060 Drehtür L / R	KERAMIK	Keramik CCE	Glas	NEN - BIN
		Keramik CCE	Glas	Keramik CCE
		Keramik CPA	Glas	NEN - BIN
		Keramik CPA	Glas	Keramik CPA

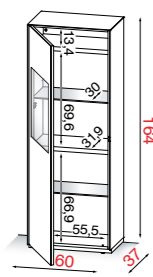

Li = Drehtür mit Linksanschlag

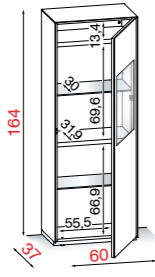

Re = Drehtür mit Rechtsanschlag

### TECHNISCHE DATEN



max 40 Kg.

### PRODUKT-EXTRAS



4 verstellbare Füße



2 Glasböden + 2 fixe Holzböden  
Belastung pro Boden max 10 kg.

### VERPACKUNGSDATEN



Kg. 85



Montiert  
CBM 0,478

Verpackung cm.

B. 65 H. 169 T. 42

# BODENSTEHENDER, 1-TÜRIGER, NIEDRIGER SCHRANK - BREITE 60CM

## AUSFÜHRUNGEN

GLAS GLÄNZEND						HOLZ FURNIERT			KERAMIK	
BI	GR	INNENKORPUS	NE	GS	INNENKORPUS	RN	RA	NS	CCE	CPA
Glas weiß	Glas grau	Melamin weiß	Glas schwarz	Glas dunkelgrau	Melamin schwarz	Asteiche	Eiche anthrazit	Nussbaum	Keramik zement	Keramik stone

### MO 061 L / MO 061 R

Breite 60cm Höhe 164cm Tiefe 37cm



BODENSTEHENDER, 1-TÜRIGER, NIEDRIGER SCHRANK IN BREITE 60CM - MIT RECHTS- ODER LINKS ANGESCHLAGENER GLAS- ODER HOLZ-DREHTÜR

Incl. Glas-Einlegeböden, Push-Pull-Beschlag und justierbaren Stellfüßen

Bestell Nr.

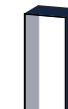

Bestell Nr.	Korpus	Front	
MO 061 Drehtür L / R	GLAS	Glas NE	Glas NE
		Glas NE	Holz
		Glas BI-GR-GS	Glas BI-GR-GS
		Glas BI-GR-GS	Holz
		Glas BI-GR-GS	Holz
MO 061 Drehtür L / R	HOLZ	Holz	Glas
		Holz	Holz
MO 061 Drehtür L / R	KERAMIK	Keramik CCE	Glas
		Keramik CPA	Glas

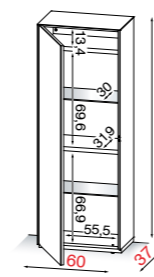

Li = Drehtür mit Linksanschlag

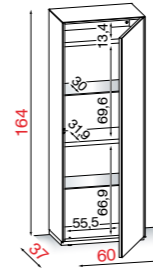

Re = Drehtür mit Rechtsanschlag

### TECHNISCHE DATEN



max 40 Kg.

### PRODUKT-EXTRAS



4 verstellbare Füße



2 Glasböden + 2 fixe Holzböden  
Belastung pro Boden max 10 kg.

### VERPACKUNGSDATEN



Kg. 85



Montiert  
CBM 0,478

Verpackung cm.

B. 65 H. 169 T. 42

# BODENSTEHENDE, 1-TÜRIGE HOHE VITRINE - BREITE 60CM

## AUSFÜHRUNGEN

GLAS GLÄNZEND						HOLZ FURNIERT			KERAMIK		MELAMIN	
BI	GR	INNENKORPUS	NE	GS	INNENKORPUS	RN	RA	NS	CCE	CPA	NEN	BIN
Glas weiß	Glas grau	Melamin weiß	Glas schwarz	Glas dunkelgrau	Melamin schwarz	Asteiche	Eiche anthrazit	Nussbaum	Keramik zement	Keramik stone	schwarz	weiß

MO 062 L / MO 062 R

Breite 60cm Höhe 195cm Tiefe 45cm



BODENSTEHENDE, 1-TÜRIGE, HOHE VITRINE IN BREITE 60CM MIT RECHTS- ODER LINKS ANGESCHLAGENER GLAS-DREHTÜR MIT TRANSPARENTEM VITRINENFENSTER

Incl. Vitrinen-Innenbeleuchtung mit integriertem Touchdimmer, Glas-Einlegeböden, Push-Pull-Beschlag und justierbaren Stellfüßen

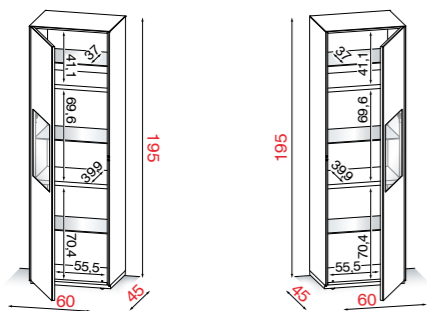

Li = Drehtür mit Linksanschlag

Re = Drehtür mit Rechtsanschlag

TECHNISCHE DATEN	PRODUKT-EXTRAS	VERPACKUNGSDATEN
max 40 Kg.	4 verstellbare Füße 3 Glasböden + 2 fixe Holzböden Belastung pro Boden max 10 kg.	Kg. 105 Montiert CBM 0,666 Verpackung cm. B. 65 H. 200 T. 50

# BODENSTEHENDER, 1-TÜRIGER HOHER SCHRANK - BREITE 60CM

## AUSFÜHRUNGEN

GLAS GLÄNZEND						HOLZ FURNIERT			KERAMIK	
BI	GR	INNENKORPUS	NE	GS	INNENKORPUS	RN	RA	NS	CCE	CPA
Glas weiß	Glas grau	Melamin weiß	Glas schwarz	Glas dunkelgrau	Melamin schwarz	Asteiche	Eiche anthrazit	Nussbaum	Keramik zement	Keramik stone

MO 063 L / MO 063 R

Breite 60cm Höhe 195cm Tiefe 45cm



BODENSTEHENDER, 1-TÜRIGER, HOHER SCHRANK IN BREITE 60CM - MIT RECHTS- ODER LINKS ANGESCHLAGENER GLAS- ODER HOLZ-DREHTÜR

Incl. Glas-Einlegeböden, Push-Pull-Beschlag und justierbaren Stellfüßen

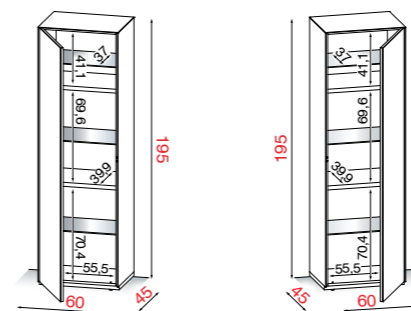

Li = Drehtür mit Linksanschlag

Re = Drehtür mit Rechtsanschlag

TECHNISCHE DATEN	PRODUKT-EXTRAS	VERPACKUNGSDATEN
max 40 Kg.	4 verstellbare Füße 3 Glasböden + 2 fixe Holzböden Belastung pro Boden max 10 kg.	Kg. 105 Montiert CBM 0,666 Verpackung cm. B. 65 H. 200 T. 50

# WANDHÄNGENDE, 1-TÜRIGE VITRINE - BREITE 60CM

## AUSFÜHRUNGEN

GLAS GLÄNZEND						HOLZ FURNIERT			KERAMIK		MELAMIN	
BI	GR	INNENKORPUS	NE	GS	INNENKORPUS	RN	RA	NS	CCE	CPA	NEN	BIN
Glas weiß	Glas grau	Melamin weiß	Glas schwarz	Glas dunkelgrau	Melamin schwarz	Asteiche	Eiche anthrazit	Nussbaum	Keramik zement	Keramik stone	schwarz	weiß

MO 064 L / MO 064 R

Breite 60cm Höhe 160cm Tiefe 37cm



WANDHÄNGENDE, 1-TÜRIGE, NIEDRIGE VITRINE IN BREITE 60CM - MIT RECHTS- ODER LINKS ANGESCHLAGENER GLAS-DREHTÜR MIT TRANSPARENTEM VITRINENFENSTER

Incl. Vitrinen-Innenbeleuchtung mit integriertem Touchdimmer, Glas-Einlegeböden und Push-Pull-Beschlag

Bestell Nr.



Korpus



Front



V-Rückwand

Bestell Nr.	GLAS	Korpus	Front	V-Rückwand
MO 064 Drehtür L / R	GLAS	Glas NE	Glas NE	NEN
		Glas NE	Glas NE	Holz
		Glas NE	Glas NE	Keramik CCE
		Glas NE	Glas NE	Keramik CPA
		Glas BI-GR-GS	Glas BI-GR-GS	NEN - BIN
		Glas BI-GR-GS	Glas BI-GR-GS	Holz
		Glas BI-GR-GS	Glas BI-GR-GS	Keramik CCE
		Glas BI-GR-GS	Glas BI-GR-GS	Keramik CPA
MO 064 Drehtür L / R	HOLZ	Holz	Glas	NEN - BIN
		Holz	Glas	Holz
MO 064 Drehtür L / R	KERAMIK	Keramik CCE	Glas	NEN - BIN
		Keramik CCE	Glas	Keramik CCE
		Keramik CPA	Glas	NEN - BIN
		Keramik CPA	Glas	Keramik CPA

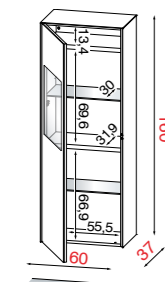

Li = Drehtür mit Linksanschlag

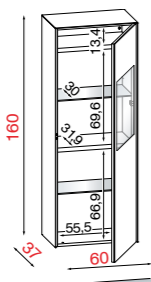

Re = Drehtür mit Rechtsanschlag

TECHNISCHE DATEN	PRODUKT-EXTRAS	VERPACKUNGSDATEN
max 40 Kg.	2 Glasböden + 2 fixe Holzböden Belastung pro Boden max 10 kg.	Verpackung cm. Kg. 83 Montiert CBM 0,464 B. 65 H. 165 T. 42

# WANDHÄNGENDER, 1-TÜRIGER SCHRANK - BREITE 60CM

## AUSFÜHRUNGEN

GLAS GLÄNZEND						HOLZ FURNIERT			KERAMIK	
BI	GR	INNENKORPUS	NE	GS	INNENKORPUS	RN	RA	NS	CCE	CPA
Glas weiß	Glas grau	Melamin weiß	Glas schwarz	Glas dunkelgrau	Melamin schwarz	Asteiche	Eiche anthrazit	Nussbaum	Keramik zement	Keramik stone

MO 065 L / MO 065 R

Breite 60cm Höhe 160cm Tiefe 37cm



WANDHÄNGENDER, 1-TÜRIGER, NIEDRIGER SCHRANK IN BREITE 60CM - MIT RECHTS- ODER LINKS ANGESCHLAGENER GLAS- ODER HOLZ-DREHTÜR

Incl. Glas-Einlegeböden und Push-Pull-Beschlag

Bestell Nr.

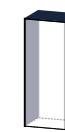

Korpus



Front

Bestell Nr.	GLAS	Korpus	Front
MO 065 Drehtür L / R	GLAS	Glas NE	Glas NE
		Glas NE	Holz
		Glas BI-GR-GS	Glas BI-GR-GS
		Glas BI-GR-GS	Holz
		Glas BI-GR-GS	Holz
MO 065 Drehtür L / R	HOLZ	Holz	Glas
		Holz	Holz
MO 065 Drehtür L / R	KERAMIK	Keramik CCE	Glas
		Keramik CPA	Glas

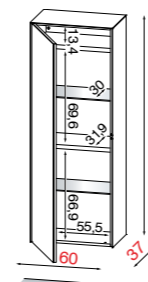

Li = Drehtür mit Linksanschlag

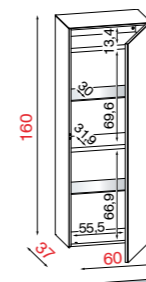

Re = Drehtür mit Rechtsanschlag



Optional Indirekte LED Beleuchtung (siehe Seite 51)

TECHNISCHE DATEN	PRODUKT-EXTRAS	VERPACKUNGSDATEN
max 40 Kg.	2 Glasböden + 2 fixe Holzböden Belastung pro Boden max 10 kg.	Verpackung cm. Kg. 83 Montiert CBM 0,464 B. 65 H. 165 T. 42

## BODENSTEHENDE, 2-TÜRIGE, NIEDRIGE VITRINE

### AUSFÜHRUNGEN

GLAS GLÄNZEND						HOLZ FURNIERT			KERAMIK		MELAMIN	
BI	GR	INNENKORPUS	NE	GS	INNENKORPUS	RN	RA	NS	CCE	CPA	NEN	BIN
Glas weiß	Glas grau	Melamin weiß	Glas schwarz	Glas dunkelgrau	Melamin schwarz	Asteiche	Eiche anthrazit	Nussbaum	Keramik zement	Keramik stone	schwarz	weiß

### MO 120

Breite 120cm Höhe 164cm Tiefe 37cm



**BODENSTEHENDE, 2-TÜRIGE, NIEDRIGE VITRINE IN BREITE 120CM - MIT 2 GLAS-DREHTÜREN UND TRANSPARENTEN VITRINFENSTERN**

Incl. Vitrinen-Innenbeleuchtung mit integriertem Touchdimmer, Glas-Einlegeböden, Push-Pull-Beschlag und justierbaren Stellfüßen

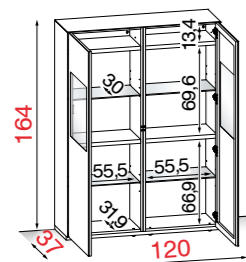

Bestell Nr.

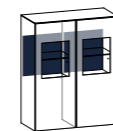
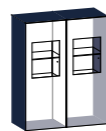

Bestell Nr.	Korpus	Front	V-Rückwand	
MO 120	GLAS	Glas NE	Glas NE	NEN
		Glas NE	Glas NE	Holz
		Glas NE	Glas NE	Keramik CCE
		Glas NE	Glas NE	Keramik CPA
		Glas BI-GR-GS	Glas BI-GR-GS	NEN - BIN
		Glas BI-GR-GS	Glas BI-GR-GS	Holz
		Glas BI-GR-GS	Glas BI-GR-GS	Keramik CCE
		Glas BI-GR-GS	Glas BI-GR-GS	Keramik CPA
MO 120	HOLZ	Holz	Glas	NEN - BIN
		Holz	Glas	Holz
MO 120	KERAMIK	Keramik CCE	Glas	NEN - BIN
		Keramik CCE	Glas	Keramik CCE
		Keramik CPA	Glas	NEN - BIN
		Keramik CPA	Glas	Keramik CPA

## BODENSTEHENDER, 2-TÜRIGER, NIEDRIGER SCHRANK

### AUSFÜHRUNGEN

GLAS GLÄNZEND						HOLZ FURNIERT			KERAMIK	
BI	GR	INNENKORPUS	NE	GS	INNENKORPUS	RN	RA	NS	CCE	CPA
Glas weiß	Glas grau	Melamin weiß	Glas schwarz	Glas dunkelgrau	Melamin schwarz	Asteiche	Eiche anthrazit	Nussbaum	Keramik zement	Keramik stone

### MO 121

Breite 120cm Höhe 164cm Tiefe 37cm



**BODENSTEHENDER, 2-TÜRIGER, NIEDRIGER SCHRANK IN BREITE 120CM - MIT RECHTS- ODER LINKS ANGESCHLAGENER GLAS- ODER HOLZ-DREHTÜR**

Incl. Glas-Einlegeböden, Push-Pull-Beschlag und justierbaren Stellfüßen

Bestell Nr.

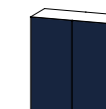

Bestell Nr.	Korpus	Front	
MO 121	GLAS	Glas NE	Glas NE
		Glas NE	Holz
		Glas BI-GR-GS	Glas BI-GR-GS
		Glas BI-GR-GS	Holz
		MO 121	HOLZ
Holz	Holz		
MO 121	KERAMIK	Keramik CCE	Glas
		Keramik CPA	Glas

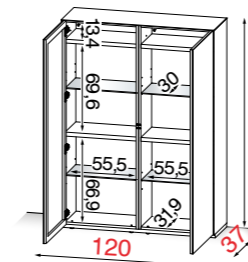

TECHNISCHE DATEN	PRODUKT-EXTRAS	VERPACKUNGSDATEN
<p>max 80 Kg.</p>	<p>8 verstellbare Füße</p> <p>4 Glasböden + 4 fixe Holzböden Belastung pro Boden max 10 kg.</p>	<p>Kg. 175</p> <p>Teilweise montiert CBM 0,995</p> <p>Korpus Verpackung cm (2 Kollis) B. 65 H. 165 T. 42</p> <p>Deckplatte + Sockel Verpackung cm (1 Kollis) B. 125 H. 10 T. 42</p>

TECHNISCHE DATEN	PRODUKT-EXTRAS	VERPACKUNGSDATEN
<p>max 80 Kg.</p>	<p>8 verstellbare Füße</p> <p>4 Glasböden + 4 fixe Holzböden Belastung pro Boden max 10 kg.</p>	<p>Kg. 175</p> <p>Teilweise montiert CBM 0,995</p> <p>Korpus Verpackung cm (2 Kollis) B. 65 H. 165 T. 42</p> <p>Deckplatte + Sockel Verpackung cm (1 Kollis) B. 125 H. 10 T. 42</p>



# BODENSTEHENDE, 3-TÜRIGE, NIEDRIGE VITRINE

## AUSFÜHRUNGEN

GLAS GLÄNZEND						HOLZ FURNIERT			KERAMIK		MELAMIN	
BI	GR	INNENKORPUS	NE	GS	INNENKORPUS	RN	RA	NS	CCE	CPA	NEN	BIN
Glas weiß	Glas grau	Melamin weiß	Glas schwarz	Glas dunkelgrau	Melamin schwarz	Asteiche	Eiche anthrazit	Nussbaum	Keramik zement	Keramik stone	schwarz	weiß

MO 180

Breite 180cm Höhe 164cm Tiefe 37cm



BODENSTEHENDE, 3-TÜRIGE, NIEDRIGE VITRINE IN BREITE 180CM - MIT 3 GLAS-DREHTÜREN UND TRANSPARENTEN VITRINENFENSTERN

Incl. Vitrinen-Innenbeleuchtung mit integriertem Touchdimmer, Glas-Einlegeböden, Push-Pull-Beschlag und justierbaren Stellfüßen

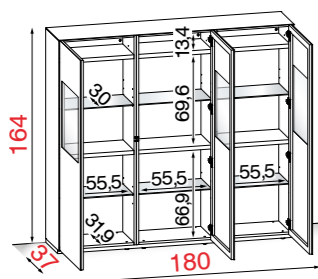

Bestell Nr.

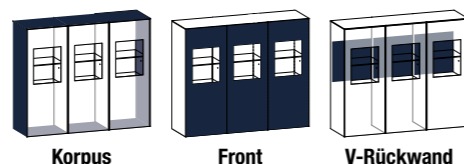

Bestell Nr.	Korpus	Front	V-Rückwand	
MO 180	GLAS	Glas NE	Glas NE	NEN
		Glas NE	Glas NE	Holz
		Glas NE	Glas NE	Keramik CCE
		Glas NE	Glas NE	Keramik CPA
		Glas BI-GR-GS	Glas BI-GR-GS	NEN - BIN
		Glas BI-GR-GS	Glas BI-GR-GS	Holz
		Glas BI-GR-GS	Glas BI-GR-GS	Keramik CCE
		Glas BI-GR-GS	Glas BI-GR-GS	Keramik CPA
MO 180	HOLZ	Holz	Glas	NEN - BIN
		Holz	Glas	Holz
MO 180	KERAMIK	Keramik CCE	Glas	NEN - BIN
		Keramik CCE	Glas	Keramik CCE
		Keramik CPA	Glas	NEN - BIN
		Keramik CPA	Glas	Keramik CPA

# BODENSTEHENDER, 3-TÜRIGER, NIEDRIGER SCHRANK

## AUSFÜHRUNGEN

GLAS GLÄNZEND						HOLZ FURNIERT			KERAMIK	
BI	GR	INNENKORPUS	NE	GS	INNENKORPUS	RN	RA	NS	CCE	CPA
Glas weiß	Glas grau	Melamin weiß	Glas schwarz	Glas dunkelgrau	Melamin schwarz	Asteiche	Eiche anthrazit	Nussbaum	Keramik zement	Keramik stone

MO 181

Breite 180cm Höhe 164cm Tiefe 37cm



BODENSTEHENDER, 3-TÜRIGER, NIEDRIGER SCHRANK IN BREITE 180CM - MIT RECHTS- ODER LINKS ANGESCHLAGENER GLAS- ODER HOLZ-DREHTÜR

Incl. Glas-Einlegeböden, Push-Pull-Beschlag und justierbaren Stellfüßen

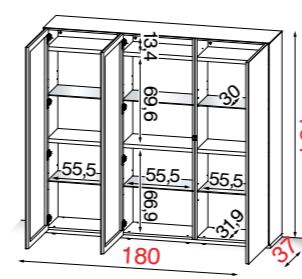

Bestell Nr.

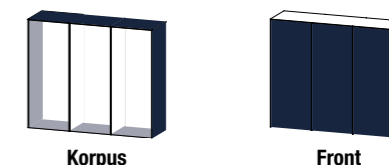

Bestell Nr.	Korpus	Front	
MO 181	GLAS	Glas NE	Glas NE
		Glas NE	Holz
		Glas BI-GR-GS	Glas BI-GR-GS
		Glas BI-GR-GS	Holz
		MO 181	HOLZ
Holz	Holz		
MO 181	KERAMIK	Keramik CCE	Glas
		Keramik CPA	Glas

TECHNISCHE DATEN	PRODUKT-EXTRAS	VERPACKUNGSDATEN
max 120 Kg.	12 verstellbare Füße 6 Glasböden + 6 fixe Holzböden Belastung pro Boden max 10 Kg.	Kg. 255 Teilweise montiert CBM 1,445 Korpus Verpackung cm (3 Kollis) B. 65 H. 165 T. 42 Deckplatte + Sockel Verpackung cm (1 Kollis) B. 185 H. 10 T. 42

TECHNISCHE DATEN	PRODUKT-EXTRAS	VERPACKUNGSDATEN
max 120 Kg.	12 verstellbare Füße 6 Glasböden + 6 fixe Holzböden Belastung pro Boden max 10 Kg.	Kg. 255 Teilweise montiert CBM 1,445 Korpus Verpackung cm (3 Kollis) B. 65 H. 165 T. 42 Deckplatte + Sockel Verpackung cm (1 Kollis) B. 185 H. 10 T. 42

# HIGHBOARD IN HÖHE 140CM – MIT 4 GLASTÜREN UND MITTIGER GLAS- ODER HOLZ-SCHUBLADE

## AUSFÜHRUNGEN

GLAS GLÄNZEND			HOLZ FURNIERT			KERAMIK				
<b>BI</b>	<b>GR</b>	<b>INNENKORPUS</b>	<b>NE</b>	<b>GS</b>	<b>INNENKORPUS</b>	<b>RN</b>	<b>RA</b>	<b>NS</b>	<b>CCE</b>	<b>CPA</b>
Glas weiß	Glas grau	Melamin weiß	Glas schwarz	Glas dunkelgrau	Melamin schwarz	Asteiche	Eiche anthrazit	Nussbaum	Keramik zement	Keramik stone

**MO 1120**  
 Breite 122cm | Höhe 140cm | Tiefe 45cm



Bestell Nr.

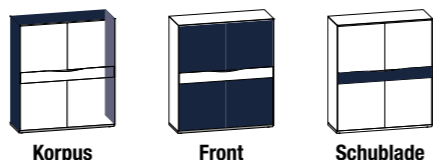

Bestell Nr.	Korpus	Front	Schublade	GLAS		
				Material	Material	Material
<b>MO 1120</b>	GLAS	Glas NE	Glas NE	Glas NE		
		Glas NE	Glas NE	Holz		
		Glas BI-GR-GS	Glas BI-GR-GS	Glas BI-GR-GS		
		Glas BI-GR-GS	Glas BI-GR-GS	Holz		
<b>MO 1120</b>	HOLZ	Holz	Glas NE	Glas NE		
		Holz	Glas NE	Holz		
		Holz	Glas BI-GR-GS	Glas BI-GR-GS		
		Holz	Glas BI-GR-GS	Holz		
<b>MO 1120</b>	KERAMIK	Keramik CCE	Glas NE	Glas NE		
		Keramik CCE	Glas BI-GR-GS	Glas BI-GR-GS		
		Keramik CPA	Glas NE	Glas NE		
		Keramik CPA	Glas BI-GR-GS	Glas BI-GR-GS		

### HIGHBOARD IN HÖHE 140CM. MIT 4 GLASTÜREN UND MITTIGER GLAS- ODER HOLZ-SCHUBLADE

Highboard mit 4 Push-Pull Drehtüren und mittiger Schublade (Schubladen in Glas oder Holz planbar).

Incl. LED-Beleuchtung mit separatem Lichtschalter und Glas-Einlegeböden.  
 Holz-Absetzung nur in Schublade mittig möglich!

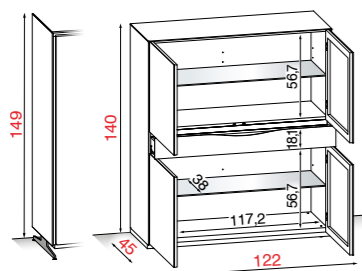

Mit Fuß H. 149  
 Optional  
 (siehe Seite 75)

# 4-TÜRIGE HIGHBOARD-VITRINE IN HÖHE 140CM

## AUSFÜHRUNGEN

GLAS GLÄNZEND			HOLZ FURNIERT			KERAMIK		MELAMIN		
<b>NE</b>	<b>BI</b>	<b>GR</b>	<b>GS</b>	<b>INNENKORPUS</b>	<b>RN</b>	<b>RA</b>	<b>NS</b>	<b>CCE</b>	<b>CPA</b>	<b>AN</b>
Glas schwarz	Glas weiß	Glas grau	Glas dunkelgrau	Melamin Anthrazit	Asteiche	Eiche anthrazit	Nussbaum	Keramik zement	Keramik stone	Anthracite

**VR 1123**  
 Breite 122cm | Höhe 140cm | Tiefe 45cm



Bestell Nr.

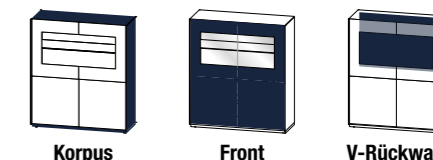

Bestell Nr.	Korpus	Front	V-Rückwand	GLAS		
				Material	Material	Material
<b>VR 1123</b>	GLAS	Glas NE	Glas NE	AN		
		Glas NE	Glas NE	Holz		
		Glas BI-GR-GS	Glas BI-GR-GS	AN		
		Glas BI-GR-GS	Glas BI-GR-GS	Holz		
<b>VR 1123</b>	HOLZ	Holz	Glas NE	AN		
		Holz	Glas NE	Holz		
		Holz	Glas BI-GR-GS	AN		
		Holz	Glas BI-GR-GS	Holz		
<b>VR 1123</b>	KERAMIK	Keramik CCE	Glas NE	AN		
		Keramik CCE	Glas BI-GR-GS	AN		
		Keramik CPA	Glas NE	AN		
		Keramik CPA	Glas BI-GR-GS	AN		

### HIGHBOARD-VITRINE IN HÖHE 140CM - MIT 2 KLARGLASTÜREN IM OBEREN UND 2 GESCHLOSSENEN GLASTÜREN IM UNTEREN BEREICH

Highboard-Vitrine mit 4 Push-Pull Drehtüren.  
 Obere Türen Klarglas mit lackiertem Rahmen, untere Türen Glas komplett lackiert.  
 Incl. LED-Innenbeleuchtung im oberen Bereich und beleuchtetem Touch-Dimmer. Die Rückwand im oberen Bereich kann in verschiedenen Holzvarianten geplant werden.

**ACHTUNG: Innenkorpus NUR in kratzfester Melaminoberfläche dunkelgrau erhältlich**

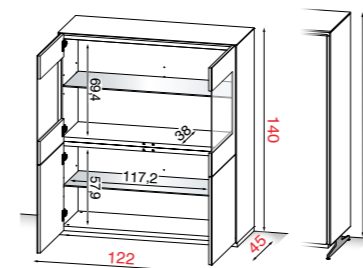

Mit Fuß H. 149  
 Optional  
 (siehe Seite 75)

TECHNISCHE DATEN	PRODUKT-EXTRAS	VERPACKUNGSDATEN
max 60 Kg.	4 verstellbare Füße	Kg. 143
	2 Glasböden - Belastung pro Boden max 10 kg.	Teilweise montiert CBM 1,090
		<b>Korpus Verpackung cm</b> B. 127 H. 145 T. 50
		<b>Türen Verpackung cm</b> B. 128 H. 9 T. 66

TECHNISCHE DATEN	PRODUKT-EXTRAS	VERPACKUNGSDATEN
max 60 Kg.	4 verstellbare Füße	Kg. 125
	2 Glasböden - Belastung pro Boden max 10 kg.	Teilweise montiert CBM 1,090
		<b>Korpus Verpackung cm</b> B. 127 H. 145 T. 50
		<b>Türen Verpackung cm</b> B. 143 H. 8 T. 66

**OPTIONAL EINZELNE ABDECKPLATTEN IN HOLZ UND KERAMIK FÜR VITRINEN UND SCHRÄNKE IN DEN BREITEN 60 / 120 / 180CM - MIT KORPUS IN GLAS**

**AUSFÜHRUNGEN**

HOLZ FURNIERT

KERAMIK

RN

RA

NS

CCE

CPA

Asteiche

Eiche anthrazit

Nussbaum

Keramik zement

Keramik stone



**ABDECKPLATTEN IN HOLZ UND KERAMIK FÜR VITRINEN UND SCHRÄNKE IN DEN BREITEN 60 / 120 / 180CM**  
 1-türig: MO 060 / 061 / 062 / 063 / 064 / 065  
 2-türig: MO 120 / 121 3-türig: MO 180 / 181

Bei Planung dieser Abdeckplatten entfallen die Glas Abdeckplatten der ausgewählten Vitrinen.

Nur bei Erstbestellung möglich!

Holz- und Keramik-Abdeckplatten in Tiefe 37CM für Vitrinen/Schränke in Höhe 160 / 164CM (MO 060 / 061 / 064 / 065 / 120 / 121 / 180 / 181)

Bestell Nr.	MATERIAL	FURNIER	TECHNISCHE DATEN	VERPACKUNGSDATEN	
				Kg	cm.
MOT 37-060	HOLZ	Holz	max 30 Kg.	-	Montiert
MOT 37-060		Keramik CCE			
MOT 37-060	KERAMIK	Keramik CPA	max 30 Kg.	8,5	CBM 0,047
MOT 37-120		Holz			
MOT 37-120	KERAMIK	Keramik CCE	max 30 Kg.	7,5	Zerlegt B. 125 H. 9 P. 42
MOT 37-120		Keramik CPA			
MOT 37-180	HOLZ	Holz	max 30 Kg.	7,5	Zerlegt B. 185 H. 9 P. 42
MOT 37-180		Keramik CCE			
MOT 37-180	KERAMIK	Keramik CPA	max 30 Kg.	13	CBM 0,069
MOT 37-180		Keramik CPA			

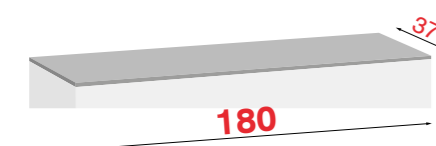
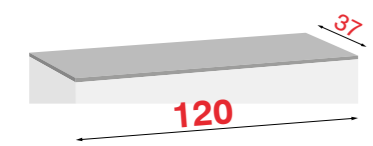
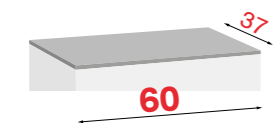

**OPTIONAL EINZELNE ABDECKPLATTEN IN HOLZ UND KERAMIK FÜR MO 062 / 063**

**AUSFÜHRUNGEN**

HOLZ FURNIERT

KERAMIK

RN

RA

NS

CCE

CPA

Natural oak

Anthracite oak

Dark walnut

Keramik zement

Keramik stone

Holz- und Keramik-Abdeckplatten in Tiefe 37CM für Vitrinen/Schränke in Höhe 195CM (MO 062 / 063)

Bestell Nr.	MATERIAL	FURNIER	TECHNICAL DATA	VERPACKUNGSDATEN	
				Kg	cm.
MOT 45-060	HOLZ	Holz	max 30 Kg.	-	Montiert
MOT 45-060		Keramik CCE			
MOT 45-060	KERAMIK	Keramik CPA	max 30 Kg.	-	Montiert
MOT 45-060		Keramik CPA			

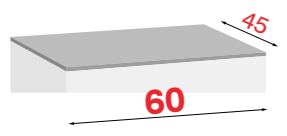

**OPTIONAL EINZELNE ABDECKPLATTEN IN HOLZ UND KERAMIK FÜR HIGHBOARDS IN DER BREITE 120CM - MIT KORPUS IN GLAS**

**AUSFÜHRUNGEN**

HOLZ FURNIERT

KERAMIK

RN

RA

NS

CCE

CPA

Asteiche

Eiche anthrazit

Nussbaum

Keramik zement

Keramik stone

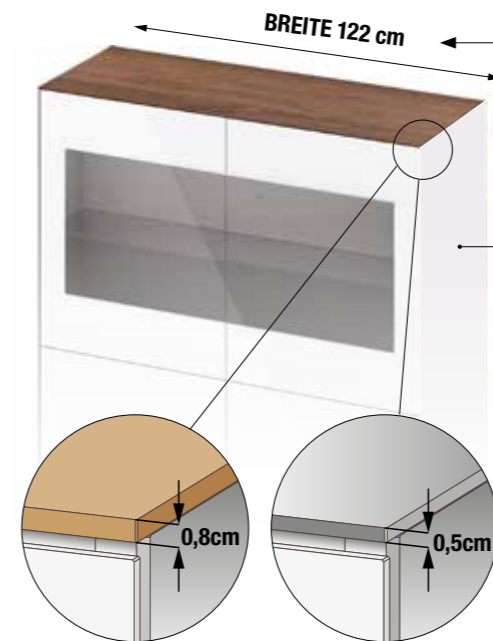

**ACHTUNG!**  
Mit Außenseiten in Glas oder Keramik

Holz-Abdeckplatte: Höhe 0,8cm

Keramik-Abdeckplatte: Höhe 0,5cm

**ABDECKPLATTEN IN HOLZ UND KERAMIK FÜR HIGHBOARDS UND HIGHBOARD-VITRINEN IN DEN BREITEN 122CM: HIGHBOARD MO 1120 UND HIGHBOARD-VITRINE VR 1123**

**Hinweis:** Beim Einsatz der Glas- und Keramik-Außenseiten (jeweils 0,5cm Stärke) werden die Abdeckplatten MOT 122 benötigt!

Hierbei entfallen die ursprünglichen Glas-Abdeckplatten der ausgewählten Elemente und diese werden mit den neuen Platten verrechnet. Es handelt sich hierbei um einen Aufpreis-Artikel.

Nur bei Erstbestellung möglich!

Bestell Nr.	MATERIAL	FURNIER	TECHNISCHE DATEN	VERPACKUNGSDATEN	
				Kg	cm.
MOT 45-122	HOLZ	Holz	max 30 Kg.	-	Montiert
MOT 45-122		Keramik CCE			
MOT 45-122	KERAMIK	Keramik CPA	max 30 Kg.	-	Montiert
MOT 45-122		Keramik CPA			

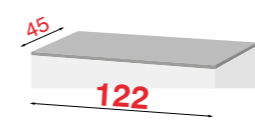

## SEKRETÄR

### AUSFÜHRUNGEN

GLAS GLÄNZEND			HOLZ FURNIERT			KERAMIK				
<b>BI</b>	<b>GR</b>	<b>INNENKORPUS</b>	<b>NE</b>	<b>GS</b>	<b>INNENKORPUS</b>	<b>RN</b>	<b>RA</b>	<b>NS</b>	<b>CCE</b>	<b>CPA</b>
Glas weiß	Glas grau	Melamin weiß	Glas schwarz	Glas dunkelgrau	Melamin schwarz	Asteiche	Eiche anthrazit	Nussbaum	Keramik zement	Keramik stone

**MO 320**  
**Breite 75cm** **Höhe 114cm** **Tiefe 38cm**



**SEKRETÄR IN BREITE 75CM - MIT SOFT-CLOSE FRONTKLAPPE IM OBEREN UND 2 PUSH-PULL DREHTÜREN IM UNTEREN BEREICH**

Incl. 2 Einlegeböden, Mehrfachsteckdose und justierbaren Stellfüßen in Sockelplatte.

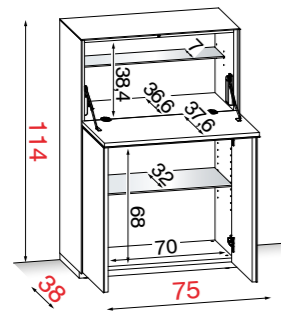

Bestell Nr.



Korpus



Front

Bestell Nr.	Korpus	Front	
<b>MO 320</b>	GLAS	Glas NE	Glas NE
		Glas NE	Holz
		Glas BI-GR-GS	Glas BI-GR-GS
		Glas BI-GR-GS	Holz
		Glas NE-BI-GR-GS	Keramik CCE
		Glas NE-BI-GR-GS	Keramik CPA
<b>MO 320</b>	HOLZ	Holz	Glas NE-BI-GR-GS
		Holz	Holz
<b>MO 320</b>	KERAMIK	Keramik CCE	Glas NE-BI-GR-GS
		Keramik CCE	Keramik CCE
		Keramik CPA	Glas NE-BI-GR-GS
		Keramik CPA	Keramik CPA

## GESCHIRRSCHRANK MIT 2 DREHTÜREN

### AUSFÜHRUNGEN

GLAS GLÄNZEND			HOLZ FURNIERT			KERAMIK				
<b>BI</b>	<b>GR</b>	<b>INNENKORPUS</b>	<b>NE</b>	<b>GS</b>	<b>INNENKORPUS</b>	<b>RN</b>	<b>RA</b>	<b>NS</b>	<b>CCE</b>	<b>CPA</b>
Glas weiß	Glas grau	Melamin weiß	Glas schwarz	Glas dunkelgrau	Melamin schwarz	Asteiche	Eiche anthrazit	Nussbaum	Keramik zement	Keramik stone

**MO 321**  
**Breite 75cm** **Höhe 114cm** **Tiefe 38cm**



**GESCHIRRSCHRANK IN BREITE 75CM - MIT 2 PUSH-PULL DREHTÜREN**

Incl. 5 Einlegeböden in kratzfestem Melamin und justierbaren Stellfüßen in Sockelplatte.

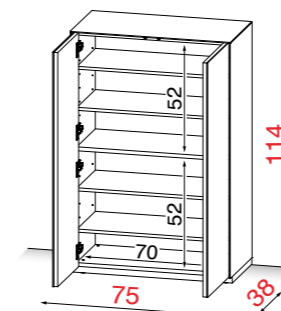

Bestell Nr.

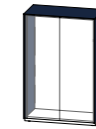

Korpus



Front

Bestell Nr.	Korpus	Front	
<b>MO 321</b>	GLAS	Glas NE	Glas NE
		Glas NE	Holz
		Glas BI-GR-GS	Glas BI-GR-GS
		Glas BI-GR-GS	Holz
		Glas NE-BI-GR-GS	Keramik CCE
		Glas NE-BI-GR-GS	Keramik CPA
<b>MO 321</b>	HOLZ	Holz	Glas NE-BI-GR-GS
		Holz	Holz
<b>MO 321</b>	KERAMIK	Keramik CCE	Glas NE-BI-GR-GS
		Keramik CCE	Keramik CCE
		Keramik CPA	Glas NE-BI-GR-GS
		Keramik CPA	Keramik CPA

#### TECHNISCHE DATEN



max 20 Kg.

#### PRODUKT-EXTRAS



4 verstellbare Füße



2 Glasböden - Belastung pro Boden max 10 kg.

#### VERPACKUNGSDATEN



Kg. 66,5



Montiert CBM 0,442

Verpackung cm.

B. 85 H. 120 T. 46

#### TECHNISCHE DATEN



max 20 Kg.

#### PRODUKT-EXTRAS



4 verstellbare Füße



5 fixe Holzböden - Belastung pro Boden max 10 kg.

#### VERPACKUNGSDATEN



Kg. 66,5



Montiert CBM 0,442

Verpackung cm.

B. 85 H. 120 T. 46

## SIDEBORD MIT 4 TÜREN - BREITE 185CM

### AUSFÜHRUNGEN

GLAS GLÄNZEND			HOLZ FURNIERT			KERAMIK				
<b>BI</b>	<b>GR</b>	<b>INNENKORPUS</b>	<b>NE</b>	<b>GS</b>	<b>INNENKORPUS</b>	<b>RN</b>	<b>RA</b>	<b>NS</b>	<b>CCE</b>	<b>CPA</b>
Glas weiß	Glas grau	Melamin weiß	Glas schwarz	Glas dunkelgrau	Melamin schwarz	Asteiche	Eiche anthrazit	Nussbaum	Keramik zement	Keramik stone

MO 1188

Breite 185cm Höhe 80cm Tiefe 50cm



Bestell Nr.

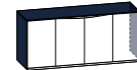

Korpus



Front

Bestell Nr.	MATERIAL	Ausführung	
		Korpus	Front
MO 1188	GLAS	Glas NE	Glas NE
		Glas BI-GR-GS	Glas BI-GR-GS
MO 1188	HOLZ	Holz	Glas NE
		Holz	Glas BI-GR-GS
MO 1188	KERAMIK	Keramik CCE	Glas NE
		Keramik CCE	Glas BI-GR-GS
		Keramik CPA	Glas NE
		Keramik CPA	Glas BI-GR-GS

### SIDEBORD MIT 4 TÜREN IN HÖHE 80CM - BREITE 185CM

Sideboard mit 4 Glas-Drehtüren (Außentüren mit Push-Pull-Beschlag) incl. LED-Beleuchtung und Glas-Einlegeböden. Ohne Zentral-Technik-Fach und Belüftungsgitter

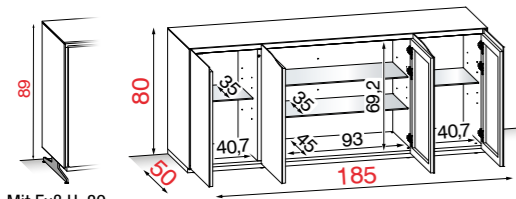

Mit Fuß H. 89  
Optional  
(siehe Seite 77)



## SIDEBORD MIT 4 TÜREN - BREITE 220CM

### AUSFÜHRUNGEN

GLAS GLÄNZEND			HOLZ FURNIERT			KERAMIK				
<b>BI</b>	<b>GR</b>	<b>INNENKORPUS</b>	<b>NE</b>	<b>GS</b>	<b>INNENKORPUS</b>	<b>RN</b>	<b>RA</b>	<b>NS</b>	<b>CCE</b>	<b>CPA</b>
Glas weiß	Glas grau	Melamin weiß	Glas schwarz	Glas dunkelgrau	Melamin schwarz	Asteiche	Eiche anthrazit	Nussbaum	Keramik zement	Keramik stone

MO 1223

Breite 220cm Höhe 80cm Tiefe 50cm



Bestell Nr.

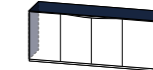

Korpus

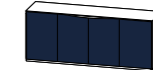

Front

Bestell Nr.	MATERIAL	Ausführung	
		Korpus	Front
MO 1223	GLAS	Glas NE	Glas NE
		Glas BI-GR-GS	Glas BI-GR-GS
MO 1223	HOLZ	Holz	Glas NE
		Holz	Glas BI-GR-GS
MO 1223	KERAMIK	Keramik CCE	Glas NE
		Keramik CCE	Glas BI-GR-GS
		Keramik CPA	Glas NE
		Keramik CPA	Glas BI-GR-GS

### SIDEBORD MIT 4 TÜREN IN HÖHE 80CM - BREITE 220CM

Sideboard mit 4 Glas-Drehtüren (Außentüren mit Push-Pull-Beschlag) incl. LED-Beleuchtung und Glas-Einlegeböden. Ohne Zentral-Technik-Fach und Belüftungsgitter

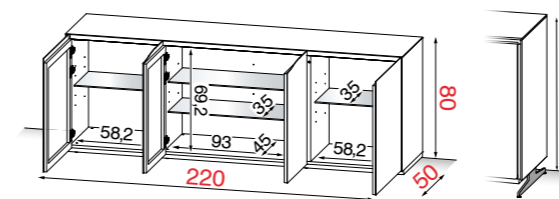

Mit Fuß H. 89  
Optional  
(siehe Seite 77)

TECHNISCHE DATEN		PRODUKT-EXTRAS		VERPACKUNGSDATEN		
TV- Größe bis 85 Zoll (216cm)	max 100 Kg.	8 verstellbare Füße Rollen auf Anfrage	4 Glasböden - Belastung pro Boden max 10 kg.	Kg. 134	Teilweise montiert CBM 1,130	Korpus Verpackung cm: B. 195 H. 85 T. 55 Türen Verpackung cm: B. 82 H. 13 T. 56

TECHNISCHE DATEN		PRODUKT-EXTRAS		VERPACKUNGSDATEN		
TV- Größe bis 100 Zoll (254cm)	max 100 Kg.	8 verstellbare Füße Rollen auf Anfrage	4 Glasböden - Belastung pro Boden max 10 kg.	Kg. 150	Teilweise montiert CBM 1,317	Korpus Verpackung cm: B. 230 H. 85 T. 55 Türen Verpackung cm: B. 82 H. 13 T. 70

## SIDEBORD MIT 2 AUSSENTÜREN, FRONTKLAPPE UND SCHUBLADE - BREITE 185CM

### AUSFÜHRUNGEN

GLAS GLÄNZEND						HOLZ FURNIERT			KERAMIK	
BI	GR	INNENKORPUS	NE	GS	INNENKORPUS	RN	RA	NS	CCE	CPA
Glas weiß	Glas grau	Melamin weiß	Glas schwarz	Glas dunkelgrau	Melamin schwarz	Asteiche	Eiche anthrazit	Nussbaum	Keramik zement	Keramik stone

MO 1187

Breite 185cm Höhe 80cm Tiefe 50cm

Glas-Frontklappe ohne Infrarotdurchlässigkeit



Glas /Holz-Schublade

### SIDEBORD MIT 2 AUSSENTÜREN, MITTIGER FRONTKLAPPE UND SCHUBLADE IM UNTEREN BEREICH IN HÖHE 80CM - BREITE 185CM

Sideboard mit re. + li. Push-Pull Drehtür, mittiger Soft-Close Glas-Frontklappe und Glas-Schublade.  
Incl. LED-Beleuchtung, Zentral-Technik-Fach mit Mehrfach-Steckdose und Glas-Einlegeböden.  
Ohne Infrarotdurchlässigkeit und Belüftungsgittern in der Rückwand.

Bestell Nr.

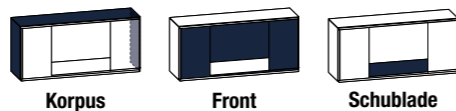

Bestell Nr.	Korpus	Front	Schublade	
MO 1187	GLAS	Glas NE	Glas NE	Glas NE
		Glas NE	Glas NE	Holz
		Glas BI-GR-GS	Glas BI-GR-GS	Glas BI-GR-GS
		Glas BI-GR-GS	Glas BI-GR-GS	Holz
MO 1187	HOLZ	Holz	Glas NE	Glas NE
		Holz	Glas NE	Holz
		Holz	Glas BI-GR-GS	Glas BI-GR-GS
		Holz	Glas BI-GR-GS	Holz
MO 1187	KERAMIK	Keramik CCE	Glas NE	Glas NE
		Keramik CCE	Glas BI-GR-GS	Glas BI-GR-GS
		Keramik CPA	Glas NE	Glas NE
		Keramik CPA	Glas BI-GR-GS	Glas BI-GR-GS

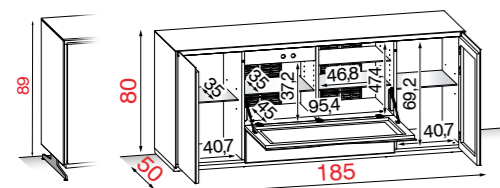

Mit Fuß H. 89  
Optional  
(siehe Seite 77)

## SIDEBORD MIT 2 AUSSENTÜREN, FRONTKLAPPE UND SCHUBLADE - BREITE 220CM

### AUSFÜHRUNGEN

GLAS GLÄNZEND						HOLZ FURNIERT			KERAMIK	
BI	GR	INNENKORPUS	NE	GS	INNENKORPUS	RN	RA	NS	CCE	CPA
Glas weiß	Glas grau	Melamin weiß	Glas schwarz	Glas dunkelgrau	Melamin schwarz	Asteiche	Eiche anthrazit	Nussbaum	Keramik zement	Keramik stone

MO 1222

Breite 220cm Höhe 80cm Tiefe 50cm

Glas-Frontklappe ohne Infrarotdurchlässigkeit



Glas /Holz-Schublade

### SIDEBORD MIT 2 AUSSENTÜREN, MITTIGER FRONTKLAPPE UND SCHUBLADE IM UNTEREN BEREICH IN HÖHE 80CM - BREITE 220CM

Sideboard mit re. + li. Push-Pull Drehtür, mittiger Soft-Close Glas-Frontklappe und Glas-Schublade.  
Incl. LED-Beleuchtung, Zentral-Technik-Fach mit Mehrfach-Steckdose und Glas-Einlegeböden.  
Ohne Infrarotdurchlässigkeit und Belüftungsgittern in der Rückwand.

Bestell Nr.

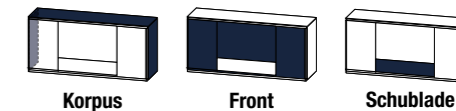

Bestell Nr.	Korpus	Front	Schublade	
MO 1222	GLAS	Glas NE	Glas NE	Glas NE
		Glas NE	Glas NE	Holz
		Glas BI-GR-GS	Glas BI-GR-GS	Glas BI-GR-GS
		Glas BI-GR-GS	Glas BI-GR-GS	Holz
MO 1222	HOLZ	Holz	Glas NE	Glas NE
		Holz	Glas NE	Holz
		Holz	Glas BI-GR-GS	Glas BI-GR-GS
		Holz	Glas BI-GR-GS	Holz
MO 1222	KERAMIK	Keramik CCE	Glas NE	Glas NE
		Keramik CCE	Glas BI-GR-GS	Glas BI-GR-GS
		Keramik CPA	Glas NE	Glas NE
		Keramik CPA	Glas BI-GR-GS	Glas BI-GR-GS

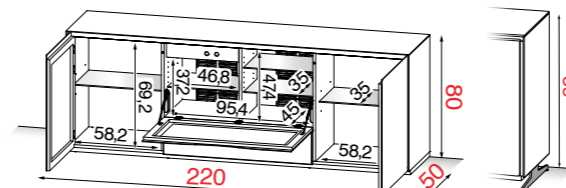

Mit Fuß H. 89  
Optional  
(siehe Seite 77)

#### TECHNISCHE DATEN



TV- Größe bis 85 Zoll (216cm) max 100 Kg.

#### PRODUKT-EXTRAS



8 verstellbare Füße Rollen auf Anfrage. 5 Glasböden - Belastung pro Boden max 10 kg.

#### VERPACKUNGSDATEN

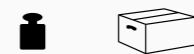

Kg. 135 Teilweise montiert CBM 1,130 Korpus Verpackung cm B. 195 H. 85 T. 55 Türen Verpackung cm B. 82 H. 13 T. 56

#### TECHNISCHE DATEN



TV- Größe bis 100 Zoll (254cm) max 100 Kg.

#### PRODUKT-EXTRAS



8 verstellbare Füße Rollen auf Anfrage. 5 Glasböden - Belastung pro Boden max 10 kg.

#### VERPACKUNGSDATEN



Kg. 157 Teilweise montiert CBM 1,317 Korpus Verpackung cm B. 225 H. 85 T. 55 Türen Verpackung cm B. 82 H. 13 T. 56

# ABDECKPLATTEN IN HOLZ UND KERAMIK - TIEFE 50CM BEI EINSATZ VON GLAS ODER KERAMIK-AUSSENSEITEN

## AUSFÜHRUNGEN

HOLZ FURNIERT			KERAMIK	
<b>RN</b>	<b>RA</b>	<b>NS</b>	<b>CCE</b>	<b>CPA</b>
Asteiche	Eiche anthrazit	Nussbaum	Keramik zement	Keramik stone

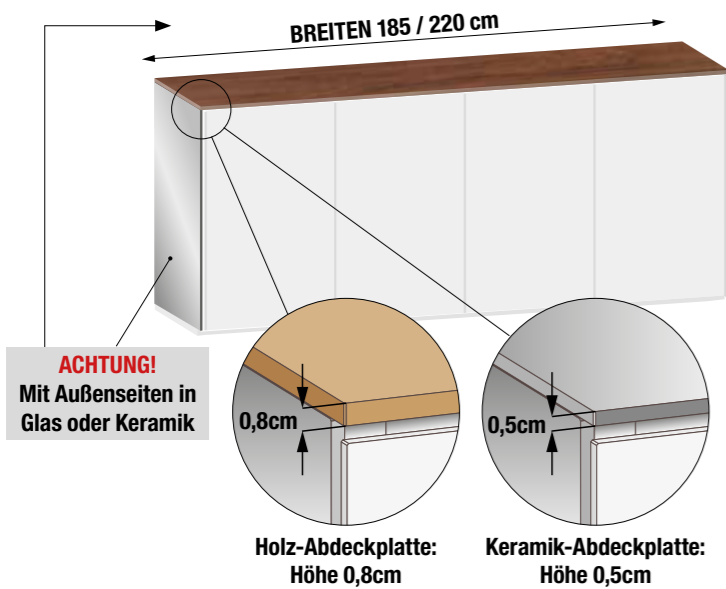

**ABDECKPLATTEN IN HOLZ UND KERAMIK FÜR SIDEBARDS IN DEN BREITEN 185 UND 220CM:**  
BREITE 185CM: MO 1187 / 1188  
BREITE 220CM: MO 1222 / 1223

**Hinweis:**  
Beim Einsatz der **Glas- und Keramik-Außenseiten** (jeweils 0,5cm Stärke) werden je nach Breite der ausgewählten Elemente die Abdeckplatten MOT 185/220 benötigt!

Hierbei entfallen die ursprünglichen Glas-Abdeckplatten der ausgewählten Elemente und diese werden mit den neuen Platten verrechnet. Es handelt sich hierbei um einen Aufpreis-Artikel.

**Nur bei Erstbestellung möglich!**

Bestell Nr.	MATERIAL	MATERIAL	TECHNISCHE DATEN		VERPACKUNGSDATEN	
			Kg	Icon	Icon	Icon
<b>MOT 50-185</b>	HOLZ	Holz				
<b>MOT 50-185</b>		Keramik CCE	max 70 Kg.		Montiert	
<b>MOT 50-220</b>	KERAMIK	Keramik CPA				
<b>MOT 50-220</b>		Holz				
<b>MOT 50-220</b>	KERAMIK	Keramik CCE	max 70 Kg.		Montiert	
<b>MOT 50-220</b>		Keramik CPA				

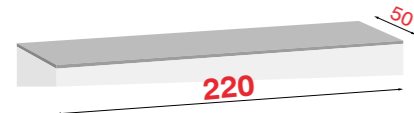
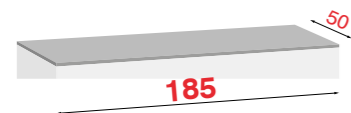

# KUFENFÜSSE FÜR SIDEBARDS, HIGHBOARDS UND HIGHBOARD-VITRINEN

## AUSFÜHRUNGEN DER OPTIONALEN KUFENFÜSSE:



**LNO** schwarz mat



**CR** Verchromt



**JUSTIERBARE KUFENFÜSSE IN METALL SCHWARZ ODER Verchromt (HÖHE 13CM) FÜR HIGHBOARDS UND SIDEBARDS**  
**HIGHBOARDS UND HIGHBOARD-VITRINEN:**  
MO 1120 / VR 1123  
**SIDEBARDS: MO 1187 / 1188 / 1222 / 1223**

Bei Planung dieser Kufenfüße, entfällt der Sockel mit Rollen bzw. Stellfüßen bei den ausgewählten Elementen. Der Kufenfuß incl. des Verbindungsträgers wird mit dem jeweils ausgewählten Möbel (siehe Seite 62/63/64/65), werkseitig montiert geliefert. Hierbei handelt es sich um einen Aufpreis-Artikel. **Nur bei Erstbestellung möglich!**

**Folgende Höhenmaße ergeben sich bei den jeweils ausgewählten Elementhöhen:**  
Highboard mit einer Korpushöhe von 140cm in Verbindung mit dem Kufenfuß: Gesamthöhe **149cm**  
Sideboard mit einer Korpushöhe von 80cm in Verbindung mit dem Kufenfuß: Gesamthöhe **89cm**

**Sockel-Höhe**

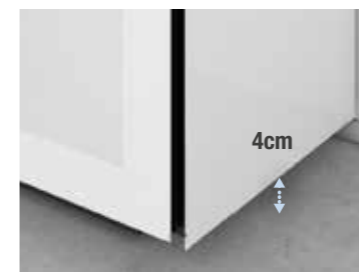

**Kufenfuß-Höhe-Höhe**

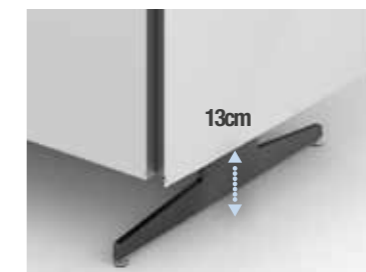

Total height	Höhenmaß für highboard mit Höhe 140cm incl. Kufenfuß - Gesamthöhe = 149cm				Höhenmaß für Sideboard mit Höhe 80cm incl. Kufenfuß - Gesamthöhe = 89cm			
	VR 1123	MO 1120	MO 185	MO 220	VR 1123	MO 1120	MO 185	MO 220
↑ Höhecm ↓	149cm		149cm		89cm		89cm	
	122cm		122cm		185cm		220cm	
Bestell Nr.	MOF 122		MOF 122		MOF 185		MOF 220	
Ausführungen	LNO	CR	LNO	CR	LNO	CR	LNO	CR

## COUCHTISCH IN HÖHE 36CM – MIT FRONTKLAPPE UND GEGENÜBERLIEGENDER SCHUBLADE

### AUSFÜHRUNGEN

GLAS GLÄNZEND	INNEINKORPUS		HOLZ FURNIERT			KERAMIK				
	BI	GR	NE	GS	RN	RA	NS	CCE	CPA	
Glas weiß	Glas grau	Melamin weiß	Glas schwarz	Glas dunkelgrau	Melamin schwarz	Asteiche	Eiche anthrazit	Nussbaum	Keramik zement	Keramik stone
<b>MO 114</b>										
Breite 120cm		Höhe 36cm		Tiefe 60cm						
Bestell Nr.	Korpus		Front							
MO 114	GLAS	Glas NE		Glas NE						
		Glas BI-GR-GS		Glas BI-GR-GS						
MO 114	HOLZ	Holz		Glas NE						
		Holz		Glas BI-GR-GS						
MO 114	KERAMIK	Keramik CCE		Glas NE						
		Keramik CCE		Glas BI-GR-GS						
		Keramik CPA		Glas NE						
		Keramik CPA		Glas BI-GR-GS						



### COUCHTISCH IN HÖHE 36CM - MIT FRONTKLAPPE UND GEGENÜBERLIEGENDER SCHUBLADE

Couchtisch mit Soft-Motion-Schublade und gegenüberliegender Soft-Close Frontklappe.  
Incl. Sockel mit versteckten Rollen

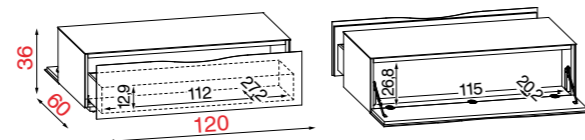

TECHNISCHE DATEN	PRODUKT-EXTRAS			VERPACKUNGSDATEN		
						Verpackung cm
max 50 Kg.	5 Rollen	1 Frontklappe	1 Schublade	Kg. 86	Montiert CBM 0,350	B. 125 H. 42 T. 65

## COUCHTISCH IN HÖHE 33CM – MIT 2 GEGENÜBERLIEGENDEN SCHUBLADEN

### AUSFÜHRUNGEN

VR 417			GLAS GLÄNZEND				
Breite 75cm	Höhe 33cm	Tiefe 75cm	NE	BI	GR	GS	INNEINKORPUS
			Glas schwarz	Glas weiß	Glas grau	Glas dunkelgrau	Anthracite
Bestell Nr.	Korpus		Abdeckplatte				
VR 417	GLAS	Glas NE		Glas NE			
		Glas BI-GR-GS		Glas BI-GR-GS			



### COUCHTISCH IN HÖHE 33CM MIT 2 GEGENÜBERLIEGENDEN SCHUBLADEN

Couchtisch mit 2 gegenüberliegenden Push-Pull und Soft-Motion-Schubladen.  
Incl. Sockel mit versteckten Rollen

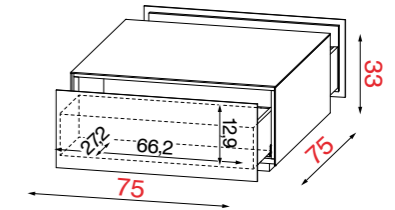

TECHNISCHE DATEN	PRODUKT-EXTRAS		VERPACKUNGSDATEN		
					Verpackung cm
max 50 Kg.	4 Rollen	2 schubladen	Kg. 54	Montiert CBM 0,256	B. 85 H. 38 T. 80

## ABDECKPLATTEN IN HOLZ UND KERAMIK – FÜR COUCHTISCH VR 417

### AUSFÜHRUNGEN

HOLZ FURNIERT			KERAMIK	
RN	RA	NS	CCE	CPA
Asteiche	Eiche anthrazit	Nussbaum	Keramik zement	Keramik stone
<b>MOT 75-75</b>				
Bestell Nr.	Abdeckplatte			
MOT 75-75	HOLZ	Holz		
MOT 75-75	KERAMIK	Keramik CCE		
		Keramik CPA		

### ABDECKPLATTEN IN HOLZ UND KERAMIK FÜR COUCHTISCH VR 417 IN DER MASSE 75CM x 75CM

Bei Planung dieser Abdeckplatten entfällt die Glasabdeckplatte des ausgewählten Couchtischs **Nur bei Erstbestellung möglich!**

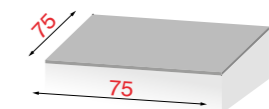



# COUCHTISCH IN HÖHE 37CM - MIT 2 GEGENÜBERLIEGENDEN OFFEN FÄCHERN

## AUSFÜHRUNGEN

METAL	GLAS GLÄNZEND				HOLZ FURNIERT			KERAMIK	
NEM	NE	BI	GR	GS	RN	RA	NS	CCE	CPA
Micaceous schwarz	Glas schwarz	Glas weiß	Glas grau	Glas dunkelgrau	Asteiche	Eiche anthrazit	Nussbaum	Keramik zement	Keramik stone

VR 081

Breite 81cm Höhe 37cm Tiefe 74cm

Bestell Nr.

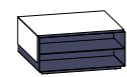

Korpus Metall



Abdeckplatte + Seiten



VR 081	KORPUS EN METAL	Bestell Nr.	
		NEM	Glas NE
		NEM	Glas BI-GR-GS
		NEM	Holz
		NEM	Keramik CCE
NEM	Keramik CPA		

### COUCHTISCH IN HÖHE 37CM MIT 2 GEGENÜBERLIEGENDEN OFFENEN FÄCHERN

Couchtisch mit Metallkorpus und 2 gegenüberliegenden offenen Fächern.

Incl. Glas-Einlegeböden und versteckten Rollen in Sockelplatte.

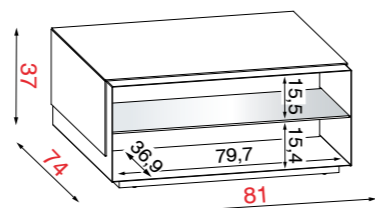

#### TECHNISCHE DATEN



max 50 Kg.

#### PRODUKT-EXTRAS



4 Rollen



2 Glasböden - Belastung pro Boden max 10 kg.

#### VERPACKUNGSDATEN



Kg. 57





Montiert  
CBM 0,328

Verpackung cm



B. 91 H. 42 T. 80



create your home



BODENSTEHENDE WOHNWAND-KOMBINATION MODENA - VARIANTEN 1A																						
Kombi-Beschreibung	Breite Kombination		285cm	310cm																		
	Kombi-Nr.		MO 1A 285...	MO 1A 310...																		
	  Korpus      Front	1x <b>MO152</b> TV-Unterteil 1x <b>MO 321</b> Geschirrschrank 1x <b>MO 060 re.</b> Vitrine 1x <b>MO 161</b> Wand-Ablageboard	1x <b>MO 276</b> TV-Unterteil 1x <b>MO 321</b> Geschirrschrank 1x <b>MO 060 re.</b> Vitrine 1x <b>MO 162</b> Wand-Ablageboard																			
		Wohnwand-Kombi. bestehend aus:  einem TV-Unterteil, einem Geschirrschrank, einer niedrigen bodenstehenden Vitrine und einem Ablageboard	<table border="1"> <tr><td rowspan="2">GLAS</td><td>Glas NE</td><td>Glas NE</td></tr> <tr><td>Glas BI-GR-GS</td><td>Glas BI-GR-GS</td></tr> <tr><td rowspan="2">HOLZ</td><td>Holz</td><td>Glas NE</td></tr> <tr><td>Holz</td><td>Glas BI-GR-GS</td></tr> <tr><td rowspan="4">KERAMIK</td><td>Keramik CCE</td><td>Glas NE</td></tr> <tr><td>Keramik CCE</td><td>Glas BI-GR-GS</td></tr> <tr><td>Keramik CPA</td><td>Glas NE</td></tr> <tr><td>Keramik CPA</td><td>Glas BI-GR-GS</td></tr> </table>	GLAS	Glas NE	Glas NE	Glas BI-GR-GS	Glas BI-GR-GS	HOLZ	Holz	Glas NE	Holz	Glas BI-GR-GS	KERAMIK	Keramik CCE	Glas NE	Keramik CCE	Glas BI-GR-GS	Keramik CPA	Glas NE	Keramik CPA	Glas BI-GR-GS
GLAS	Glas NE	Glas NE																				
	Glas BI-GR-GS	Glas BI-GR-GS																				
HOLZ	Holz	Glas NE																				
	Holz	Glas BI-GR-GS																				
KERAMIK	Keramik CCE	Glas NE																				
	Keramik CCE	Glas BI-GR-GS																				
	Keramik CPA	Glas NE																				
	Keramik CPA	Glas BI-GR-GS																				
Wie Foto																						

Der im dunkelblauen Feld aufgeführte Preis "wie Foto" wurde wie abgebildet, jedoch ohne Zubehör und Sonderausstattung (z.B. Bel., Kabelkanal, TV-Säulen usw.) gerechnet. Die Preisübersichten dienen zur Orientierung. Weitere Materialkombinationen (z.B. Holz / Holz) sind bei den einzelnen Artikeln lt. Preisliste möglich.



BODENSTEHENDE WOHNWAND-KOMBINATION MODENA - VARIANTEN 1B																						
Kombi-Beschreibung	Breite Kombination		250cm	275cm																		
	Kombi-Nr.		MO 1B 250...	MO 1B 275...																		
	  Korpus      Front	1x <b>MO152</b> TV-Unterteil 1x <b>MO 060 li.</b> Vitrine 1x <b>MO 353</b> Hängeregal 1x <b>MO 041 re.</b> Hängeschrank	1x <b>MO 276</b> TV-Unterteil 1x <b>MO 060 li.</b> Vitrine 1x <b>MO 353</b> Hängeregal 1x <b>MO 041 re.</b> Hängeschrank																			
		Wohnwand-Kombi. bestehend aus:  einem TV-Unterteil, einer niedrigen bodenstehenden Vitrine, einem offenen Design-Hängeregal und einem eintürigen Hängeschrank	<table border="1"> <tr><td rowspan="2">GLAS</td><td>Glas NE</td><td>Glas NE</td></tr> <tr><td>Glas BI-GR-GS</td><td>Glas BI-GR-GS</td></tr> <tr><td rowspan="2">HOLZ</td><td>Holz</td><td>Glas NE</td></tr> <tr><td>Holz</td><td>Glas BI-GR-GS</td></tr> <tr><td rowspan="4">KERAMIK</td><td>Keramik CCE</td><td>Glas NE</td></tr> <tr><td>Keramik CCE</td><td>Glas BI-GR-GS</td></tr> <tr><td>Keramik CPA</td><td>Glas NE</td></tr> <tr><td>Keramik CPA</td><td>Glas BI-GR-GS</td></tr> </table>	GLAS	Glas NE	Glas NE	Glas BI-GR-GS	Glas BI-GR-GS	HOLZ	Holz	Glas NE	Holz	Glas BI-GR-GS	KERAMIK	Keramik CCE	Glas NE	Keramik CCE	Glas BI-GR-GS	Keramik CPA	Glas NE	Keramik CPA	Glas BI-GR-GS
GLAS	Glas NE	Glas NE																				
	Glas BI-GR-GS	Glas BI-GR-GS																				
HOLZ	Holz	Glas NE																				
	Holz	Glas BI-GR-GS																				
KERAMIK	Keramik CCE	Glas NE																				
	Keramik CCE	Glas BI-GR-GS																				
	Keramik CPA	Glas NE																				
	Keramik CPA	Glas BI-GR-GS																				
Wie Foto																						

Der im dunkelblauen Feld aufgeführte Preis "wie Foto" wurde wie abgebildet, jedoch ohne Zubehör und Sonderausstattung (z.B. Bel., Kabelkanal, TV-Säulen usw.) gerechnet. Die Preisübersichten dienen zur Orientierung. Weitere Materialkombinationen (z.B. Holz / Holz) sind bei den einzelnen Artikeln lt. Preisliste möglich.

Alle TV-Unterteile und Anbauelemente können individuell in den Höhen 42cm oder 54cm und in verschiedenen Breiten im 25cm Raster geplant werden. Achtung: Die TV-Anbauelemente können nur in Verbindung mit einem TV-Grundelement oder einer zusätzlichen elektronischen Ergänzungseinheit "MO 170" beleuchtet und mit Strom versorgt werden. Generell handelt es sich bei den Vorschlagskombinationen um additionsfähige Zusammenstellungen bei denen alle geplanten Artikel heraus gerechnet und durch neue Wunschelemente ersetzt werden können.



BODENSTEHENDE WOHNWAND-KOMBINATION MODENA - VARIANTEN 2A																						
Kombi-Beschreibung	Breite Kombination		280cm	305cm																		
	Kombi-Nr.		MO 2A 280...	MO 2A 305...																		
	  Korpus      Front	1x <b>MO 274</b> TV-Unterteil 1x <b>MO 062 re.</b> Vitrine 1x <b>MO 353</b> Hängeregal 1x <b>MO 041 li.</b> Hängeschrank 1x <b>MO 161</b> Wand-Ablageboard	1x <b>MO 2200</b> TV-Unterteil 1x <b>MO 062 re.</b> Vitrine 1x <b>MO 353</b> Hängeregal 1x <b>MO 041 li.</b> Hängeschrank 1x <b>MO 162</b> Wand-Ablageboard																			
		Wohnwand-Kombi. bestehend aus:  Einem TV-Unterteil, einer hohen bodenstehenden Vitrine, einem offenen Design Hängeregal, einem eintürigen Hängeschrank und einem Ablageboard	<table border="1"> <tr><td rowspan="2">GLAS</td><td>Glas NE</td><td>Glas NE</td></tr> <tr><td>Glas BI-GR-GS</td><td>Glas BI-GR-GS</td></tr> <tr><td rowspan="2">HOLZ</td><td>Holz</td><td>Glas NE</td></tr> <tr><td>Holz</td><td>Glas BI-GR-GS</td></tr> <tr><td rowspan="4">KERAMIK</td><td>Keramik CCE</td><td>Glas NE</td></tr> <tr><td>Keramik CCE</td><td>Glas BI-GR-GS</td></tr> <tr><td>Keramik CPA</td><td>Glas NE</td></tr> <tr><td>Keramik CPA</td><td>Glas BI-GR-GS</td></tr> </table>	GLAS	Glas NE	Glas NE	Glas BI-GR-GS	Glas BI-GR-GS	HOLZ	Holz	Glas NE	Holz	Glas BI-GR-GS	KERAMIK	Keramik CCE	Glas NE	Keramik CCE	Glas BI-GR-GS	Keramik CPA	Glas NE	Keramik CPA	Glas BI-GR-GS
GLAS	Glas NE	Glas NE																				
	Glas BI-GR-GS	Glas BI-GR-GS																				
HOLZ	Holz	Glas NE																				
	Holz	Glas BI-GR-GS																				
KERAMIK	Keramik CCE	Glas NE																				
	Keramik CCE	Glas BI-GR-GS																				
	Keramik CPA	Glas NE																				
	Keramik CPA	Glas BI-GR-GS																				
Wie Foto																						

Der im dunkelblauen Feld aufgeführte Preis "wie Foto" wurde wie abgebildet, jedoch ohne Zubehör und Sonderausstattung (z.B. Bel., Kabelkanal, TV-Säulen usw.) gerechnet. Die Preisübersichten dienen zur Orientierung. Weitere Materialkombinationen (z.B. Holz / Holz) sind bei den einzelnen Artikeln lt. Preisliste möglich.



BODENSTEHENDE WOHNWAND-KOMBINATION MODENA - VARIANTEN 2B																						
Kombi-Beschreibung	Breite Kombination		330cm	355cm																		
	Kombi-Nr.		MO 2B 330...	MO 2B 355...																		
	  Korpus      Front	1x <b>MO 106</b> TV-Unterteil 1x <b>MO 211</b> Anbauelement 1x <b>MO 062 re.</b> Vitrine 1x <b>MO 353</b> Hängeregal 1x <b>MO 041 li.</b> Hängeschrank 1x <b>MO 041 re.</b> Hängeschrank 1x <b>MO 161</b> Wand-Ablageboard	1x <b>MO 112</b> TV-Unterteil 1x <b>MO 211</b> Anbauelement 1x <b>MO 062 re.</b> Vitrine 1x <b>MO 353</b> Hängeregal 1x <b>MO 041 li.</b> Hängeschrank 1x <b>MO 041 re.</b> Hängeschrank 1x <b>MO 162</b> Wand-Ablageboard																			
		Wohnwand-Kombi. bestehend aus:  einem TV-Unterteil, einem TV Anbauelement, einer hohen bodenstehenden Vitrine, einem offenen Design Hängeregal, zwei eintürigen Hängeschränken und einem Ablageboard	<table border="1"> <tr><td rowspan="2">GLAS</td><td>Glas NE</td><td>Glas NE</td></tr> <tr><td>Glas BI-GR-GS</td><td>Glas BI-GR-GS</td></tr> <tr><td rowspan="2">HOLZ</td><td>Holz</td><td>Glas NE</td></tr> <tr><td>Holz</td><td>Glas BI-GR-GS</td></tr> <tr><td rowspan="4">KERAMIK</td><td>Keramik CCE</td><td>Glas NE</td></tr> <tr><td>Keramik CCE</td><td>Glas BI-GR-GS</td></tr> <tr><td>Keramik CPA</td><td>Glas NE</td></tr> <tr><td>Keramik CPA</td><td>Glas BI-GR-GS</td></tr> </table>	GLAS	Glas NE	Glas NE	Glas BI-GR-GS	Glas BI-GR-GS	HOLZ	Holz	Glas NE	Holz	Glas BI-GR-GS	KERAMIK	Keramik CCE	Glas NE	Keramik CCE	Glas BI-GR-GS	Keramik CPA	Glas NE	Keramik CPA	Glas BI-GR-GS
GLAS	Glas NE	Glas NE																				
	Glas BI-GR-GS	Glas BI-GR-GS																				
HOLZ	Holz	Glas NE																				
	Holz	Glas BI-GR-GS																				
KERAMIK	Keramik CCE	Glas NE																				
	Keramik CCE	Glas BI-GR-GS																				
	Keramik CPA	Glas NE																				
	Keramik CPA	Glas BI-GR-GS																				
Wie Foto																						

Der im dunkelblauen Feld aufgeführte Preis "wie Foto" wurde wie abgebildet, jedoch ohne Zubehör und Sonderausstattung (z.B. Bel., Kabelkanal, TV-Säulen usw.) gerechnet. Die Preisübersichten dienen zur Orientierung. Weitere Materialkombinationen (z.B. Holz / Holz) sind bei den einzelnen Artikeln lt. Preisliste möglich.

Alle TV-Unterteile und Anbauelemente können individuell in den Höhen 42cm oder 54cm und in verschiedenen Breiten im 25cm Raster geplant werden. Achtung: Die TV-Anbauelemente können nur in Verbindung mit einem TV-Grundelement oder einer zusätzlichen elektronischen Ergänzungseinheit "MO 170" beleuchtet und mit Strom versorgt werden. Generell handelt es sich bei den Vorschlagskombinationen um additionsfähige Zusammenstellungen bei denen alle geplanten Artikel heraus gerechnet und durch neue Wunschelemente ersetzt werden können.



BODENSTEHENDE WOHNWAND-KOMBINATION MODENA - VARIANTEN 3A			
Kombi-Beschreibung	Breite Kombination	250cm	275cm
	Kombi-Nr.	MO 3A 250...	MO 3A 275...
		  <b>Korpus</b> <b>Front</b>	1x <b>MO 112</b> TV-Unterteil 1x <b>MO 211</b> Anbauelement 1x <b>MO 352</b> Hängeregal 1x <b>MO 117 li.</b> Hängeschrank 1x <b>MO 161</b> Wand-Ablageboard
Wohnwand-Kombi. bestehend aus: einem TV-Unterteil, einem TV-Anbauelement, einem offenen Hängeregal, einem eintürigen Hängeschrank und einem Ablageboard	GLAS	Glas NE	Glas NE
		Glas BI-GR-GS	Glas BI-GR-GS
	HOLZ	Holz	Glas NE
		Holz	Glas BI-GR-GS
	KERAMIK	Keramik CCE	Glas NE
Keramik CCE		Glas BI-GR-GS	
Keramik CPA		Glas NE	
Keramik CPA	Glas BI-GR-GS		
<b>Wie Foto</b>			

Der im dunkelblauen Feld aufgeführte Preis "wie Foto" wurde wie abgebildet, jedoch ohne Zubehör und Sonderausstattung (z.B. Bel., Kabelkanal, TV-Säulen usw.) gerechnet. Die Preisübersichten dienen zur Orientierung. Weitere Materialkombinationen (z.B. Holz / Holz) sind bei den einzelnen Artikeln lt. Preisliste möglich.



BODENSTEHENDE WOHNWAND-KOMBINATION MODENA - VARIANTEN 4A			
Kombi-Beschreibung	Breite Kombination	275cm	300cm
	Kombi-Nr.	MO 4A 275...	MO 4A 300...
		  <b>Korpus</b> <b>Front</b>	1x <b>MO 150</b> TV-Unterteil 1x <b>MO 210</b> Anbauelement 1x <b>MO 080</b> Vitrinen-Hängeschrank 1x <b>MO 161</b> Wand-Ablageboard
Wohnwand-Kombi. bestehend aus: einem TV-Unterteil, einem TV-Anbauelement, einem zweitürigen Vitrinen Hängeschrank und einem Ablageboard	GLAS	Glas NE	Glas NE
		Glas BI-GR-GS	Glas BI-GR-GS
	HOLZ	Holz	Glas NE
		Holz	Glas BI-GR-GS
	KERAMIK	Keramik CCE	Glas NE
Keramik CCE		Glas BI-GR-GS	
Keramik CPA		Glas NE	
Keramik CPA	Glas BI-GR-GS		
<b>Wie Foto</b>			

Der im dunkelblauen Feld aufgeführte Preis "wie Foto" wurde wie abgebildet, jedoch ohne Zubehör und Sonderausstattung (z.B. Bel., Kabelkanal, TV-Säulen usw.) gerechnet. Die Preisübersichten dienen zur Orientierung. Weitere Materialkombinationen (z.B. Holz / Holz) sind bei den einzelnen Artikeln lt. Preisliste möglich.

Alle TV-Unterteile und Anbauelemente können individuell in den Höhen 42cm oder 54cm und in verschiedenen Breiten im 25cm Raster geplant werden. Achtung: Die TV-Anbauelemente können nur in Verbindung mit einem TV-Grundelement oder einer zusätzlichen elektronischen Ergänzungseinheit "MO 170" beleuchtet und mit Strom versorgt werden. Generell handelt es sich bei den Vorschlagskombinationen um additionsfähige Zusammenstellungen bei denen alle geplanten Artikel heraus gerechnet und durch neue Wunschelemente ersetzt werden können.

BODENSTEHENDE WOHNWAND-KOMBINATION MODENA - VARIANTEN 4B			
Kombi-Beschreibung	Breite Kombination	300cm	325cm
	Kombi-Nr.	MO 4B 300...	MO 4B 325...
		  <b>Korpus</b> <b>Front</b>	1x <b>MO 150</b> TV-Unterteil 1x <b>MO 250</b> Anbauelement 1x <b>MO 040 li.</b> Vitrinen-Hängeschrank 1x <b>MO 352-30</b> Hängeregal 1x <b>MO 081</b> Hängeschrank 1x <b>MO 161</b> Wand-Ablageboard
Wohnwand-Kombi. bestehend aus: einem TV-Unterteil, einem TV-Anbauelement, einem eintürigen Vitrinen Hängeschrank, einem offenen Hängeregal, einem zweitürigen Hängeschrank und einem Ablageboard	GLAS	Glas NE	Glas NE
		Glas BI-GR-GS	Glas BI-GR-GS
	HOLZ	Holz	Glas NE
		Holz	Glas BI-GR-GS
	KERAMIK	Keramik CCE	Glas NE
Keramik CCE		Glas BI-GR-GS	
Keramik CPA		Glas NE	
Keramik CPA	Glas BI-GR-GS		
<b>Wie Foto</b>			

Der im dunkelblauen Feld aufgeführte Preis "wie Foto" wurde wie abgebildet, jedoch ohne Zubehör und Sonderausstattung (z.B. Bel., Kabelkanal, TV-Säulen usw.) gerechnet. Die Preisübersichten dienen zur Orientierung. Weitere Materialkombinationen (z.B. Holz / Holz) sind bei den einzelnen Artikeln lt. Preisliste möglich.

BODENSTEHENDE WOHNWAND-KOMBINATION MODENA - VARIANTEN 5A			
Kombi-Beschreibung	Breite Kombination	275cm	300cm
	Kombi-Nr.	MO 5A 275...	MO 5A 300...
		  <b>Korpus</b> <b>Front</b>	1x <b>MO 152</b> TV-Unterteil 1x <b>MO 211</b> Anbauelement 1x <b>MO 117 li.</b> Hängeschrank 1x <b>MO 117 re.</b> Hängeschrank 2x <b>MO 351</b> Hängeregal
Wohnwand-Kombi. bestehend aus: einem TV-Unterteil, einem TV-Anbauelement, zwei eintürigen Hängeschränken, und zwei quadratischen offenen Hängeregalen	GLAS	Glas NE	Glas NE
		Glas BI-GR-GS	Glas BI-GR-GS
	HOLZ	Holz	Glas NE
		Holz	Glas BI-GR-GS
	KERAMIK	Keramik CCE	Glas NE
Keramik CCE		Glas BI-GR-GS	
Keramik CPA		Glas NE	
Keramik CPA	Glas BI-GR-GS		
<b>Wie Foto</b>			

Der im dunkelblauen Feld aufgeführte Preis "wie Foto" wurde wie abgebildet, jedoch ohne Zubehör und Sonderausstattung (z.B. Bel., Kabelkanal, TV-Säulen usw.) gerechnet. Die Preisübersichten dienen zur Orientierung. Weitere Materialkombinationen (z.B. Holz / Holz) sind bei den einzelnen Artikeln lt. Preisliste möglich.

Alle TV-Unterteile und Anbauelemente können individuell in den Höhen 42cm oder 54cm und in verschiedenen Breiten im 25cm Raster geplant werden. Achtung: Die TV-Anbauelemente können nur in Verbindung mit einem TV-Grundelement oder einer zusätzlichen elektronischen Ergänzungseinheit "MO 170" beleuchtet und mit Strom versorgt werden. Generell handelt es sich bei den Vorschlagskombinationen um additionsfähige Zusammenstellungen bei denen alle geplanten Artikel heraus gerechnet und durch neue Wunschelemente ersetzt werden können.

WANDHÄNGENDE WOHNWAND-KOMBINATION MODENA - VARIANTEN 6A			
Kombi-Beschreibung	Breite Kombination	305cm	330cm
	Kombi-Nr.	MO 6A 305...	MO 6A 330...
		2x <b>MO 131</b> Hängeelement 1x <b>MO 123 li.</b> Hängeschrank 1x <b>MO 123 re.</b> Hängeschrank 1x <b>MO 351</b> Hängeregal	1x <b>MO 131</b> Hängeelement 1x <b>MO 132</b> Hängeschrank 1x <b>MO 123 re.</b> Hängeschrank 1x <b>MO 351</b> Hängeregal
Wohnwand-Kombi. bestehend aus:  zwei waagerechten Hängeelementen, zwei eintürigen quadratischen Hängeschränken und einem offenen quadratischem Hängeregal	GLAS	Glas NE	Glas NE
		Glas BI-GR-GS	Glas BI-GR-GS
	HOLZ	Holz	Glas NE
		Holz	Glas BI-GR-GS
	KERAMIK	Keramik CCE	Glas NE
		Keramik CCE	Glas BI-GR-GS
Keramik CPA		Glas NE	
Keramik CPA		Glas BI-GR-GS	
Wie Foto			

Der im dunkelblauen Feld aufgeführte Preis "wie Foto" wurde wie abgebildet, jedoch ohne Zubehör und Sonderausstattung (z.B. Bel., Kabelkanal, TV-Säulen usw.) gerechnet. Die Preisübersichten dienen zur Orientierung. Weitere Materialkombinationen (z.B. Holz / Holz) sind bei den einzelnen Artikeln lt. Preisliste möglich.

WANDHÄNGENDE WOHNWAND-KOMBINATION MODENA - VARIANTEN 6B			
Kombi-Beschreibung	Breite Kombination	255cm	305cm
	Kombi-Nr.	MO 6B 255...	MO 6B 305...
		1x <b>MO 133</b> Hängeelement 3x <b>MO 123 re.</b> Hängeschrank 1x <b>MO 123 li.</b> Hängeschrank	2x <b>MO 131</b> Hängeelement 3x <b>MO 123 re.</b> Hängeschrank 1x <b>MO 123 li.</b> Hängeschrank
Wohnwand-Kombi. bestehend aus:  zwei waagerechten Hängeelementen und vier eintürigen quadratischen Hängeschränken	GLAS	Glas NE	Glas NE
		Glas BI-GR-GS	Glas BI-GR-GS
	HOLZ	Holz	Glas NE
		Holz	Glas BI-GR-GS
	KERAMIK	Keramik CCE	Glas NE
		Keramik CCE	Glas BI-GR-GS
Keramik CPA		Glas NE	
Keramik CPA		Glas BI-GR-GS	
Wie Foto			

Der im dunkelblauen Feld aufgeführte Preis "wie Foto" wurde wie abgebildet, jedoch ohne Zubehör und Sonderausstattung (z.B. Bel., Kabelkanal, TV-Säulen usw.) gerechnet. Die Preisübersichten dienen zur Orientierung. Weitere Materialkombinationen (z.B. Holz / Holz) sind bei den einzelnen Artikeln lt. Preisliste möglich.

Alle TV-Unterteile und Anbauelemente können individuell in den Höhen 42cm oder 54cm und in verschiedenen Breiten im 25cm Raster geplant werden.  
Achtung: Die TV-Anbauelemente können nur in Verbindung mit einem TV-Grundelement oder einer zusätzlichen elektronischen Ergänzungseinheit "MO 170" beleuchtet und mit Strom versorgt werden. Generell handelt es sich bei den Vorschlagskombinationen um additionsfähige Zusammenstellungen bei denen alle geplanten Artikel heraus gerechnet und durch neue Wunschelemente ersetzt werden können.

WANDHÄNGENDE WOHNWAND-KOMBINATION MODENA - VARIANTEN 6C			
Kombi-Beschreibung	Breite Kombination	300cm	325cm
	Kombi-Nr.	MO 6C 300...	MO 6C 325...
		1x <b>MO 131</b> Hängeelement 1x <b>MO 132</b> Hängeelement 1x <b>MO 131</b> Hängeelement 1x <b>MO 117 re.</b> Hängeschrank 1x <b>MO 352</b> Hängeregal	1x <b>MO 133</b> Hängeelement 1x <b>MO 130</b> Hängeelement 1x <b>MO 131</b> Hängeelement 1x <b>MO 117 re.</b> Hängeschrank 1x <b>MO 352</b> Hängeregal
Wohnwand-Kombi. bestehend aus:  drei waagerechten Hängeelementen, einem eintürigen Hängeschrank, und einem offenen Hängeregal	GLAS	Glas NE	Glas NE
		Glas BI-GR-GS	Glas BI-GR-GS
	HOLZ	Holz	Glas NE
		Holz	Glas BI-GR-GS
	KERAMIK	Keramik CCE	Glas NE
		Keramik CCE	Glas BI-GR-GS
Keramik CPA		Glas NE	
Keramik CPA		Glas BI-GR-GS	
Wie Foto			

Der im dunkelblauen Feld aufgeführte Preis "wie Foto" wurde wie abgebildet, jedoch ohne Zubehör und Sonderausstattung (z.B. Bel., Kabelkanal, TV-Säulen usw.) gerechnet. Die Preisübersichten dienen zur Orientierung. Weitere Materialkombinationen (z.B. Holz / Holz) sind bei den einzelnen Artikeln lt. Preisliste möglich.

WANDHÄNGENDE WOHNWAND-KOMBINATION MODENA - VARIANTEN 6D			
Kombi-Beschreibung	Breite Kombination	275cm	300cm
	Kombi-Nr.	MO 6D 275...	MO 6D 300...
		1x <b>MO 131</b> Hängeelement 1x <b>MO 132</b> Hängeelement 1x <b>MO 117 li.</b> Hängeschrank 1x <b>MO 117 re.</b> Hängeschrank 2x <b>MO 352</b> Hängeregal 1x <b>MO 162</b> Wand-Ablageboard	2x <b>MO 132</b> Hängeelement 1x <b>MO 117 li.</b> Hängeschrank 1x <b>MO 117 re.</b> Hängeschrank 2x <b>MO 352</b> Hängeregal 1x <b>MO 162</b> Wand-Ablageboard
Wohnwand-Kombi. bestehend aus:  zwei waagerechten Hängeelementen, zwei eintürigen Hängeschränken, zwei offenen Hängeregalen und einem Ablageboard	GLAS	Glas NE	Glas NE
		Glas BI-GR-GS	Glas BI-GR-GS
	HOLZ	Holz	Glas NE
		Holz	Glas BI-GR-GS
	KERAMIK	Keramik CCE	Glas NE
		Keramik CCE	Glas BI-GR-GS
Keramik CPA		Glas NE	
Keramik CPA		Glas BI-GR-GS	
Wie Foto			

Der im dunkelblauen Feld aufgeführte Preis "wie Foto" wurde wie abgebildet, jedoch ohne Zubehör und Sonderausstattung (z.B. Bel., Kabelkanal, TV-Säulen usw.) gerechnet. Die Preisübersichten dienen zur Orientierung. Weitere Materialkombinationen (z.B. Holz / Holz) sind bei den einzelnen Artikeln lt. Preisliste möglich.

Alle TV-Unterteile und Anbauelemente können individuell in den Höhen 42cm oder 54cm und in verschiedenen Breiten im 25cm Raster geplant werden.  
Achtung: Die TV-Anbauelemente können nur in Verbindung mit einem TV-Grundelement oder einer zusätzlichen elektronischen Ergänzungseinheit "MO 170" beleuchtet und mit Strom versorgt werden. Generell handelt es sich bei den Vorschlagskombinationen um additionsfähige Zusammenstellungen bei denen alle geplanten Artikel heraus gerechnet und durch neue Wunschelemente ersetzt werden können.

BODENSTEHENDE WOHNWAND-KOMBINATION MODENA - VARIANTEN 6E				
Kombi-Beschreibung	Breite Kombination		275cm	300cm
	Kombi-Nr.		MO 6E 275...	MO 6E 300...
			1x <b>MO 2200</b> TV-Unterteil 1x <b>MO 132</b> Hängeelement 1x <b>MO 123 re.</b> Hängeschrank 1x <b>MO 351</b> Hängeregal	1x <b>MO 2200</b> TV-Unterteil 1x <b>MO 133</b> Hängeelement 1x <b>MO 123 re.</b> Hängeschrank 1x <b>MO 351</b> Hängeregal
Wohnwand-Kombi. bestehend aus:  Einem TV-Unterteil einem waagerechten Hängeelement, einem eintürigen quadratischen Hängeschrank und einem offenen quadratischen Hängeregal	GLAS	Glas NE	Glas NE	
		Glas BI-GR-GS	Glas BI-GR-GS	
	HOLZ	Holz	Glas NE	
		Holz	Glas BI-GR-GS	
	KERAMIK	Keramik CCE	Glas NE	
		Keramik CCE	Glas BI-GR-GS	
Keramik CPA		Glas NE		
Keramik CPA		Glas BI-GR-GS		
Wie Foto				

Der im dunkelblauen Feld aufgeführte Preis "wie Foto" wurde wie abgebildet, jedoch ohne Zubehör und Sonderausstattung (z.B. Bel., Kabelkanal, TV-Säulen usw.) gerechnet. Die Preisübersichten dienen zur Orientierung. Weitere Materialkombinationen (z.B. Holz / Holz) sind bei den einzelnen Artikeln lt. Preisliste möglich.

WANDHÄNGENDE WOHNWAND-KOMBINATION MODENA - VARIANTEN 6F				
Kombi-Beschreibung	Breite Kombination		205cm	254cm
	Kombi-Nr.		MO 6F 205...	MO 6F 254...
			1x <b>MO 132</b> Hängeelement 1x <b>MO 123 li.</b> Hängeschrank 1x <b>MO 351</b> Hängeregal	1x <b>MO 133</b> Hängeelement 1x <b>MO 123 li.</b> Hängeschrank 1x <b>MO 351</b> Hängeregal
Wohnwand-Kombi. bestehend aus:  einem waagerechten Hängeelement, einem eintürigen quadratischen Hängeschrank und einem offenen quadratischen Hängeregal	GLAS	Glas NE	Glas NE	
		Glas BI-GR-GS	Glas BI-GR-GS	
	HOLZ	Holz	Glas NE	
		Holz	Glas BI-GR-GS	
	KERAMIK	Keramik CCE	Glas NE	
		Keramik CCE	Glas BI-GR-GS	
Keramik CPA		Glas NE		
Keramik CPA		Glas BI-GR-GS		
Wie Foto				

Der im dunkelblauen Feld aufgeführte Preis "wie Foto" wurde wie abgebildet, jedoch ohne Zubehör und Sonderausstattung (z.B. Bel., Kabelkanal, TV-Säulen usw.) gerechnet. Die Preisübersichten dienen zur Orientierung. Weitere Materialkombinationen (z.B. Holz / Holz) sind bei den einzelnen Artikeln lt. Preisliste möglich.

Alle TV-Unterteile und Anbauelemente können individuell in den Höhen 42cm oder 54cm und in verschiedenen Breiten im 25cm Raster geplant werden. Achtung: Die TV-Anbauelemente können nur in Verbindung mit einem TV-Grundelement oder einer zusätzlichen elektronischen Ergänzungseinheit "MO 170" beleuchtet und mit Strom versorgt werden. Generell handelt es sich bei den Vorschlagskombinationen um additionsfähige Zusammenstellungen bei denen alle geplanten Artikel heraus gerechnet und durch neue Wunschelemente ersetzt werden können.

WANDHÄNGENDE WOHNWAND-KOMBINATION MODENA - VARIANTEN 6G				
Kombi-Beschreibung	Breite Kombination		185cm	235cm
	Kombi-Nr.		MO 6G 185...	MO 6G 235...
			1x <b>MO 132</b> Hängeelement 1x <b>MO 117 re.</b> Hängeschrank 1x <b>MO 352</b> Hängeregal	1x <b>MO 133</b> Hängeelement 1x <b>MO 117 re.</b> Hängeschrank 1x <b>MO 352</b> Hängeregal
Wohnwand-Kombi. bestehend aus:  einem waagerechten Hängeelement, einem eintürigen Hängeschrank und einem offenen Hängeregal	GLAS	Glas NE	Glas NE	
		Glas BI-GR-GS	Glas BI-GR-GS	
	HOLZ	Holz	Glas NE	
		Holz	Glas BI-GR-GS	
	KERAMIK	Keramik CCE	Glas NE	
		Keramik CCE	Glas BI-GR-GS	
Keramik CPA		Glas NE		
Keramik CPA		Glas BI-GR-GS		
Wie Foto				

Der im dunkelblauen Feld aufgeführte Preis "wie Foto" wurde wie abgebildet, jedoch ohne Zubehör und Sonderausstattung (z.B. Bel., Kabelkanal, TV-Säulen usw.) gerechnet. Die Preisübersichten dienen zur Orientierung. Weitere Materialkombinationen (z.B. Holz / Holz) sind bei den einzelnen Artikeln lt. Preisliste möglich.

WANDHÄNGENDE WOHNWAND-KOMBINATION MODENA - VARIANTEN 6H				
Kombi-Beschreibung	Breite Kombination		250cm	299cm
	Kombi-Nr.		MO 6H 250...	MO 6H 299...
			1x <b>MO 132</b> Hängeelement 1x <b>MO 064 re.</b> Hängevitrine 1x <b>MO 041 li.</b> Hängeschrank 1x <b>MO 161</b> Wand-Ablageboard	1x <b>MO 133</b> Hängeelement 1x <b>MO 064 re.</b> Hängevitrine 1x <b>MO 041 li.</b> Hängeschrank 1x <b>MO 162</b> Wand-Ablageboard
Wohnwand-Kombi. bestehend aus:  einem waagerechten Hängeelement, einer Hängevitrine, einem eintürigen Hängeschrank und einem Ablageboard	GLAS	Glas NE	Glas NE	
		Glas BI-GR-GS	Glas BI-GR-GS	
	HOLZ	Holz	Glas NE	
		Holz	Glas BI-GR-GS	
	KERAMIK	Keramik CCE	Glas NE	
		Keramik CCE	Glas BI-GR-GS	
Keramik CPA		Glas NE		
Keramik CPA		Glas BI-GR-GS		
Wie Foto				

Der im dunkelblauen Feld aufgeführte Preis "wie Foto" wurde wie abgebildet, jedoch ohne Zubehör und Sonderausstattung (z.B. Bel., Kabelkanal, TV-Säulen usw.) gerechnet. Die Preisübersichten dienen zur Orientierung. Weitere Materialkombinationen (z.B. Holz / Holz) sind bei den einzelnen Artikeln lt. Preisliste möglich.

Alle TV-Unterteile und Anbauelemente können individuell in den Höhen 42cm oder 54cm und in verschiedenen Breiten im 25cm Raster geplant werden. Achtung: Die TV-Anbauelemente können nur in Verbindung mit einem TV-Grundelement oder einer zusätzlichen elektronischen Ergänzungseinheit "MO 170" beleuchtet und mit Strom versorgt werden. Generell handelt es sich bei den Vorschlagskombinationen um additionsfähige Zusammenstellungen bei denen alle geplanten Artikel heraus gerechnet und durch neue Wunschelemente ersetzt werden können.

BODENSTEHENDE SIDEBORD-KOMBINATION MODENA - VARIANTEN 7A				
Kombi-Beschreibung	Breite Kombination		240cm	275cm
	Kombi-Nr.		MO 7A 240...	MO 7A 275...
			1x <b>MO 1187</b> Sideboard 1x <b>MOF 185</b> Designfuß 1x <b>MO 123 re.</b> Hängeschrank 1x <b>MO 351</b> Hängeregal	1x <b>MO 1222</b> Sideboard 1x <b>MOF 220</b> Designfuß 1x <b>MO 123 re.</b> Hängeschrank 1x <b>MO 351</b> Hängeregal
Sideboard-Kombi. bestehend aus:  einem Sideboard mit Designfuß, einem eintürigen quadratischen Hängeschrank und einem offenen quadratischen Hängeregal	GLAS	Glas NE	Glas NE	
		Glas BI-GR-GS	Glas BI-GR-GS	
	HOLZ	Holz	Glas NE	
		Holz	Glas BI-GR-GS	
	KERAMIK	Keramik CCE	Glas NE	
		Keramik CCE	Glas BI-GR-GS	
Keramik CPA		Glas NE		
Keramik CPA		Glas BI-GR-GS		
<b>Wie Foto</b>				

Der im dunkelblauen Feld aufgeführte Preis "wie Foto" wurde wie abgebildet, jedoch ohne Zubehör und Sonderausstattung (z.B. Bel., Kabelkanal, TV-Säulen usw.) gerechnet. Die Preisübersichten dienen zur Orientierung. Weitere Materialkombinationen (z.B. Holz / Holz) sind bei den einzelnen Artikeln lt. Preisliste möglich.

HÄNGENDE SIDEBORD-KOMBINATION MODENA - VARIANTEN 7B				
Kombi-Beschreibung	Breite Kombination		150cm	199cm
	Kombi-Nr.		MO 7B 150...	MO 7B 199...
			1x <b>MO 132</b> Hängeelement 1x <b>MO-TM 150</b> Abstandsplatte 1x <b>MO 132</b> Hängeelement	1x <b>MO 133</b> Hängeelement 1x <b>MO-TM 199</b> Abstandsplatte 1x <b>MO 133</b> Hängeelement
Sideboard-Kombi. bestehend aus:  zwei waagerechten Hängeelementen und einer zwischenliegenden Abstandsplatte	GLAS	Glas NE	Glas NE	
		Glas BI-GR-GS	Glas BI-GR-GS	
	HOLZ	Holz	Glas NE	
		Holz	Glas BI-GR-GS	
	KERAMIK	Keramik CCE	Glas NE	
		Keramik CCE	Glas BI-GR-GS	
Keramik CPA		Glas NE		
Keramik CPA		Glas BI-GR-GS		
<b>Wie Foto</b>				

Der im dunkelblauen Feld aufgeführte Preis "wie Foto" wurde wie abgebildet, jedoch ohne Zubehör und Sonderausstattung (z.B. Bel., Kabelkanal, TV-Säulen usw.) gerechnet. Die Preisübersichten dienen zur Orientierung. Weitere Materialkombinationen (z.B. Holz / Holz) sind bei den einzelnen Artikeln lt. Preisliste möglich.

Alle TV-Unterteile und Anbauelemente können individuell in den Höhen 42cm oder 54cm und in verschiedenen Breiten im 25cm Raster geplant werden.  
Achtung: Die TV-Anbauelemente können nur in Verbindung mit einem TV-Grundelement oder einer zusätzlichen elektronischen Ergänzungseinheit "MO 170" beleuchtet und mit Strom versorgt werden. Generell handelt es sich bei den Vorschlagskombinationen um additionsfähige Zusammenstellungen bei denen alle geplanten Artikel heraus gerechnet und durch neue Wunschelemente ersetzt werden können.



HÄNGENDE SIDEBORD-KOMBINATION MODENA - VARIANTEN 7C				
Kombi-Beschreibung	Breite Kombination		160cm	185cm
	Kombi-Nr.		MO 7C 160...	MO 7C 185...
			2x <b>MO 130</b> Hängeelement 1x <b>MO 117 li.</b> Hängeschrank 1x <b>MO 117 re.</b> Hängeschrank	2 x <b>MO 131</b> Hängeelement 1x <b>MO 117 li.</b> Hängeschrank 1x <b>MO 117 re.</b> Hängeschrank
Sideboard-Kombi. bestehend aus:  Zwei waagerechten Hängeelementen, und zwei eintürigen Hängeschränken	GLAS	Glas NE	Glas NE	
		Glas BI-GR-GS	Glas BI-GR-GS	
	HOLZ	Holz	Glas NE	
		Holz	Glas BI-GR-GS	
	KERAMIK	Keramik CCE	Glas NE	
		Keramik CCE	Glas BI-GR-GS	
Keramik CPA		Glas NE		
Keramik CPA		Glas BI-GR-GS		
<b>Wie Foto</b>				

Der im dunkelblauen Feld aufgeführte Preis "wie Foto" wurde wie abgebildet, jedoch ohne Zubehör und Sonderausstattung (z.B. Bel., Kabelkanal, TV-Säulen usw.) gerechnet. Die Preisübersichten dienen zur Orientierung. Weitere Materialkombinationen (z.B. Holz / Holz) sind bei den einzelnen Artikeln lt. Preisliste möglich.



HÄNGENDE HIGHBOARD-KOMBINATION MODENA - VARIANTEN 7D				
Kombi-Beschreibung	Breite Kombination		100cm	150cm
	Kombi-Nr.		MO 7D 100...	MO 7D 150...
			4 x <b>MO 123 re.</b> Hängeschrank 1x <b>MO 351</b> Hängeregal	3 x <b>MO 123 re.</b> Hängeschrank 2 x <b>MO 123 li.</b> Hängeschrank 1x <b>MO 351</b> Hängeregal
Highboard-Kombi. bestehend aus:  fünf quadratischen Hängeschränken und einem offenen quadratischen Hängeregal	GLAS	Glas NE	Glas NE	
		Glas BI-GR-GS	Glas BI-GR-GS	
	HOLZ	Holz	Glas NE	
		Holz	Glas BI-GR-GS	
	KERAMIK	Keramik CCE	Glas NE	
		Keramik CCE	Glas BI-GR-GS	
Keramik CPA		Glas NE		
Keramik CPA		Glas BI-GR-GS		
<b>Wie Foto</b>				

Der im dunkelblauen Feld aufgeführte Preis "wie Foto" wurde wie abgebildet, jedoch ohne Zubehör und Sonderausstattung (z.B. Bel., Kabelkanal, TV-Säulen usw.) gerechnet. Die Preisübersichten dienen zur Orientierung. Weitere Materialkombinationen (z.B. Holz / Holz) sind bei den einzelnen Artikeln lt. Preisliste möglich.

Alle TV-Unterteile und Anbauelemente können individuell in den Höhen 42cm oder 54cm und in verschiedenen Breiten im 25cm Raster geplant werden.  
Achtung: Die TV-Anbauelemente können nur in Verbindung mit einem TV-Grundelement oder einer zusätzlichen elektronischen Ergänzungseinheit "MO 170" beleuchtet und mit Strom versorgt werden. Generell handelt es sich bei den Vorschlagskombinationen um additionsfähige Zusammenstellungen bei denen alle geplanten Artikel heraus gerechnet und durch neue Wunschelemente ersetzt werden können.



BODENSTEHENDE APARTMENT-KOMBINATION MODENA - VARIANTEN 8A			
Kombi-Beschreibung	Breite Kombination	250cm	275cm
	Kombi-Nr.	MO 8A 250...	MO 8A 275...
	 	1x MO 274 TV-Unterteil 1x MO 320 Sekretär	1x MO 2200 TV-Unterteil 1x MO 320 Sekretär
Apartment-Kombi. bestehend aus: einem TV-Unterteil und einem Sekretär	GLAS	Glas NE	Glas NE
		Glas BI-GR-GS	Glas BI-GR-GS
	HOLZ	Holz	Glas NE
		Holz	Glas BI-GR-GS
	KERAMIK	Keramik CCE	Glas NE
		Keramik CCE	Glas BI-GR-GS
Keramik CPA		Glas NE	
Keramik CPA		Glas BI-GR-GS	
Wie Foto			

Der im dunkelblauen Feld aufgeführte Preis "wie Foto" wurde wie abgebildet, jedoch ohne Zubehör und Sonderausstattung (z.B. Bel., Kabelkanal, TV-Säulen usw.) gerechnet. Die Preisübersichten dienen zur Orientierung. Weitere Materialkombinationen (z.B. Holz / Holz) sind bei den einzelnen Artikeln lt. Preisliste möglich.



BODENSTEHENDE APARTMENT-KOMBINATION MODENA - VARIANTEN 8B			
Kombi-Beschreibung	Breite Kombination	210cm	235cm
	Kombi-Nr.	MO 8B 210...	MO 8B 235...
	 	1x MO 274 TV-Unterteil 1x MOF 175 Designfuß 1x MO 352 Hängeregal 1x MO 117 re. Hängeschrank 1x MO 161 Wand-Ablageboard	1x MO 2200 TV-Unterteil 1x MOF 200 Designfuß 1x MO 352 Hängeregal 1x MO 117 re. Hängeschrank 1x MO 162 Wand-Ablageboard
Apartment-Kombi. bestehend aus: einem TV-Unterteil mit Designfuß, einem offenen Hängeregal, einem eintürigen Hängeschrank und einem Ablageboard	GLAS	Glas NE	Glas NE
		Glas BI-GR-GS	Glas BI-GR-GS
	HOLZ	Holz	Glas NE
		Holz	Glas BI-GR-GS
	KERAMIK	Keramik CCE	Glas NE
		Keramik CCE	Glas BI-GR-GS
Keramik CPA		Glas NE	
Keramik CPA		Glas BI-GR-GS	
Wie Foto			

Der im dunkelblauen Feld aufgeführte Preis "wie Foto" wurde wie abgebildet, jedoch ohne Zubehör und Sonderausstattung (z.B. Bel., Kabelkanal, TV-Säulen usw.) gerechnet. Die Preisübersichten dienen zur Orientierung. Weitere Materialkombinationen (z.B. Holz / Holz) sind bei den einzelnen Artikeln lt. Preisliste möglich.

Alle TV-Unterteile und Anbauelemente können individuell in den Höhen 42cm oder 54cm und in verschiedenen Breiten im 25cm Raster geplant werden. Achtung: Die TV-Anbauelemente können nur in Verbindung mit einem TV-Grundelement oder einer zusätzlichen elektronischen Ergänzungseinheit "MO 170" beleuchtet und mit Strom versorgt werden. Generell handelt es sich bei den Vorschlagskombinationen um additionsfähige Zusammenstellungen bei denen alle geplanten Artikel heraus gerechnet und durch neue Wunschelemente ersetzt werden können.

SPEISEZIMMER-KOMBINATION MODENA - VARIANTEN 9A			
Kombi-Beschreibung	Breite Kombination	122cm / 185cm	122cm / 220cm
	Kombi-Nr.	MO 9A 122 / 185	MO 9A 122 / 220
	 	1x VR 1123 Highboard-Vitrine 1x MO 1188 Sideboard	1x VR 1123 Highboard-Vitrine 1x MO 1223 Sideboard
Speisezimmer-Kombi. bestehend aus: einer Highboard Vitrine und einem Sideboard	GLAS	Glas NE	Glas NE
		Glas BI-GR-GS	Glas BI-GR-GS
	HOLZ	Holz	Glas NE
		Holz	Glas BI-GR-GS
	KERAMIK	Keramik CCE	Glas NE
		Keramik CCE	Glas BI-GR-GS
Keramik CPA		Glas NE	
Keramik CPA		Glas BI-GR-GS	
Wie Foto			

Der im dunkelblauen Feld aufgeführte Preis "wie Foto" wurde wie abgebildet, jedoch ohne Zubehör und Sonderausstattung (z.B. Bel., Kabelkanal, TV-Säulen usw.) gerechnet. Die Preisübersichten dienen zur Orientierung. Weitere Materialkombinationen (z.B. Holz / Holz) sind bei den einzelnen Artikeln lt. Preisliste möglich.

BODENSTEHENDE APARTMENT-EINZELMÖBEL MODENA - VARIANTEN 9B			
Kombi-Beschreibung	Breite Kombination	150cm	175cm
	Kombi-Nr.	MO 9B 150 TV	MO 9B 175 TV
	 	1x MO 151 TV-Sound-Unterteil 1x MO 114 Couchtisch 1x MO 1120 Highboard	1x MO 275 TV-Sound-Unterteil 1x MO 114 Couchtisch 1x MO 1120 Highboard
Apartment-Kombi. bestehend aus: einem TV-Unterteil, einem Couchtisch und einem Highboard	GLAS	Glas NE	Glas NE
		Glas BI-GR-GS	Glas BI-GR-GS
	HOLZ	Holz	Glas NE
		Holz	Glas BI-GR-GS
	KERAMIK	Keramik CCE	Glas NE
		Keramik CCE	Glas BI-GR-GS
Keramik CPA		Glas NE	
Keramik CPA		Glas BI-GR-GS	
Wie Foto			

Der im dunkelblauen Feld aufgeführte Preis "wie Foto" wurde wie abgebildet, jedoch ohne Zubehör und Sonderausstattung (z.B. Bel., Kabelkanal, TV-Säulen usw.) gerechnet. Die Preisübersichten dienen zur Orientierung. Weitere Materialkombinationen (z.B. Holz / Holz) sind bei den einzelnen Artikeln lt. Preisliste möglich.

Alle TV-Unterteile und Anbauelemente können individuell in den Höhen 42cm oder 54cm und in verschiedenen Breiten im 25cm Raster geplant werden. Achtung: Die TV-Anbauelemente können nur in Verbindung mit einem TV-Grundelement oder einer zusätzlichen elektronischen Ergänzungseinheit "MO 170" beleuchtet und mit Strom versorgt werden. Generell handelt es sich bei den Vorschlagskombinationen um additionsfähige Zusammenstellungen bei denen alle geplanten Artikel heraus gerechnet und durch neue Wunschelemente ersetzt werden können.

MODENA ENTRÉE

# CREATE YOUR HOME MIT MODENA ENTRÉE

Garderoben- und Vorzimmermöbel



MODENA ENTRÉE



# MODENA ENTRÉE

Design by Eros Angelini & Stephan König

## ERFRISCHEND, ANDERS UND BELEBEND

Erleben Sie ein neues Heimkommen, denn die Zeiten trister und langweiliger Dielen und Garderoben sind passé.

Wohnkultur und individuelles Einrichten auf höchstem Niveau! Bei der Kollektion Modena ENTRÉE wird der Eingangsbereich als Präsentation und Spiegelbild des gesamten Wohnraums definiert und nicht nur als Problemlöser für den Dielenbereich gesehen. Hier werden bereits im Entreébereich Akzente durch ein von klaren Linien geprägtes Design in Kombination mit hoher Funktionalität gesetzt. Lassen Sie den Alltag vor der Tür und genießen Sie Ihr Zuhause.

CREATE YOUR HOME MIT MODENA ENTRÉE



MODENA ENTRÉE



# MODENA ENTRÉE KOLLEKTION IM DETAIL

Extras, die je nach Modell bereits in den Möbeln enthalten sind:

MODENA ENTRÉE



Garderobenkombination MOE 5A 200 BI-RA Breite 200cm  
+ je 1 Paneel MOE 301 / 302 NEM



Garderobenkombination MOE 1C 150 NS Breite 150cm  
+ je 1 Paneel MOE 301 / 302 NS



Garderobenkombination MOE 7D 225 RN-RN Breite 225cm

ÄSTHETIK  
FÜR DIE  
SINNE



Temperiertes Glas in Korpus und Front



Abdeckplatten in Glas, Holz und Keramik



Hutablage aus temperiertem Rauchglas



Bügel-Hängesystem quer oder längshängend



Regal-Rückwände in Spiegel, Holz oder Keramik



Hochwertige Frontbeschläge



Verschiedenen Garderobensysteme mit massiven Metall-Kleiderhaken



Individuelle LED-Beleuchtung incl. eingebautem Touch-Dimmer

MODENA ENTRÉE

# MODENA ENTRÉE

## ZUORDNUNG DER MATERIALOBERFLÄCHEN

### KORPUSAUSFÜHRUNGEN

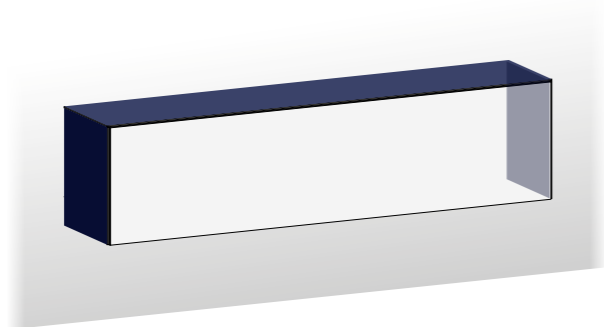

- |                           |                                    |                           |
|---------------------------|------------------------------------|---------------------------|
| <b>NE</b> Glas schwarz    | <b>RN</b> Asteiche furniert        | <b>CCE</b> Keramik zement |
| <b>BI</b> Glas weiß       | <b>RA</b> Eiche anthrazit furniert | <b>CPA</b> Keramik stone  |
| <b>GR</b> Glas grau       | <b>NS</b> Nussbaum furniert        |                           |
| <b>GS</b> Glas dunkelgrau |                                    |                           |

#### Besonderer Hinweis:

Alle aufgeführten Materialoberflächen (Glas, Holz und Keramik) können bei allen Möbelementen im Korpus geplant und eingesetzt werden..

### FRONTAUSFÜHRUNGEN

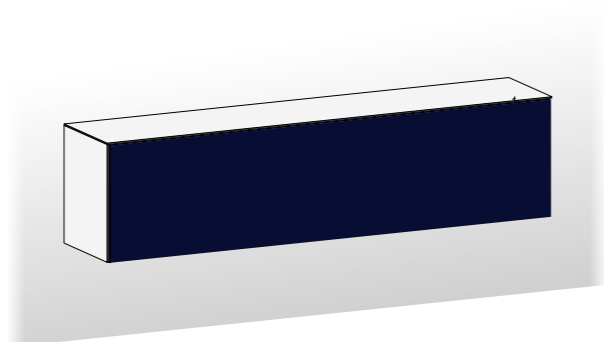

- |                           |                                    |                           |
|---------------------------|------------------------------------|---------------------------|
| <b>NE</b> Glas schwarz    | <b>RN</b> Asteiche furniert        | <b>CCE</b> Keramik zement |
| <b>BI</b> Glas weiß       | <b>RA</b> Eiche anthrazit furniert | <b>CPA</b> Keramik stone  |
| <b>GR</b> Glas grau       | <b>NS</b> Nussbaum furniert        |                           |
| <b>GS</b> Glas dunkelgrau |                                    |                           |

#### Besonderer Hinweis:

Aufgrund Produktionstechnischer Prozesse, können die Keramikoberflächen generell nicht in Frontklappen eingesetzt werden. Bei Schränken und Hängeelementen mit Drehtüren ist der Einsatz von Keramikfronten lt. Preisliste möglich.

# MODENA ENTRÉE

## MATERIALAUSFÜHRUNGEN

### TEMPERIERTES GLAS GLÄNZEND



NE Glas schwarz    BI Glas weiß    GR Glas grau    GS Glas dunkelgrau

#### Temperiertes Glas:

Hierbei handelt es sich um Glas mit einem besonderen Herstellungsverfahren. Durch eine besondere Wärmebehandlung bis zu 700 Celsius, werden gezielt mechanische Spannungen im Material erzeugt und dadurch die Kratz- und Bruchfestigkeit im Vergleich zu normalem Glas um das 7-fache gesteigert. Das Glas hält Hitze bis zu 250 C stand und widersteht Stößen mechanisch 4-mal mehr, als normales Glas.

### HOLZ FURNIERT

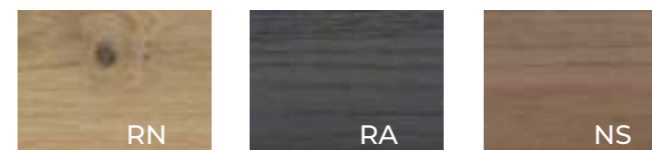

RN Asteiche    RA Eiche anthrazit    NS Nussbaum

#### Holz furniert:

Bei den eingesetzten Furnierhölzern in Eiche und Nussbaum wird eine Schicht aus hochwertigem und ausgesuchten Holz auf eine Trägerplatte aufgebracht. Der Einsatz von Furnierholz schützt die Umwelt gegenüber Massivholzmöbeln deutlich und die Möbel sind weniger anfällig für Verformungen und Rissbildung.

### KERAMIK



CCE Keramik zement    CPA Keramik stone

#### Keramik:

Bei den ausgewählten Keramikoberflächen handelt es sich um 100% Feinsteinzeug, einem Material das sich aufgrund seiner geringen natürlichen Porosität besonders gut als Oberflächenbelag für Möbel eignet. Diese Keramik garantiert eine hohe Beständigkeit gegen mechanische Beanspruchung, Chemikalien, Kratzer und Abrieb. Außerdem ist es von Natur aus ein hygienisches Material das gegen Schimmel und UV-Strahlung resistent ist und eine sehr hohe Hitzebeständigkeit vorweist.

# MODENA GARDEROBEN

# ENTRÉE-STYLE

MODENA ENTRÉE



Garderobenkombination MOE 1C 150 BI-RN - Breite 150cm + 2 Paneele MOE 301 RN



Garderobenkombination MOE 5A 200 NS-GR - Breite 200cm + je 1 Paneel MOE 301 / 302 NS

MODENA ENTRÉE



Garderobenkombination MOE 3C 150 GS- RN - Breite 150cm + Paneel MOE 312 GS-RN



Frontklappe nach unten öffnend



Garderobenkombi. MOE 1 B 199 BI - Breite 199cm + je 1 Paneel MOE 301 / 302 NEM

# MODENA GARDEROBEN

# ENTRÉE-STYLE

MODENA ENTRÉE



Garderobenkombination MOE 7D 250 RN-GS

Breite 250cm



Garderobenkombination MOE 4A 150 BI-RA - Breite 150cm + Paneel MOE 306 BI-RA

MODENA ENTRÉE

Modular, funktional und elegant, für jede Raumsituation eine perfekte Lösung!

Kleine Kombinationen mit großer Wirkung!



Garderobenschrank MOE 327 GR

Garderobenschrank MOE 327 NE-SP

Schuhschrank MOE 321 GS

Schuhschrank MOE 322 NE

Garderobebank MOE 325 / MOE 326



Garderobenkombination MOE 5A 200 GS-RN + je 1 Paneel MOE 301 / 302 RN

Breite 200cm



Garderobenkombination MOE 8A 185 GS-RN + je 1 Paneel MOE 301 / 302 RN

Breite 185cm

## WAAGERECHTES HÄNGEELEMENT

### AUSFÜHRUNGEN

#### GLAS GLÄNZEND

<b>BI</b>	<b>GR</b>	<b>INNENKORPUS</b>	<b>NE</b>	<b>GS</b>	<b>INNENKORPUS</b>
Glas weiß	Glas grau	Melamin weiß	Glas schwarz	Glas dunkelgrau	Melamin schwarz

#### HOLZ FURNIERT

<b>RN</b>	<b>RA</b>	<b>NS</b>
Asteiche	Eiche anthrazit	Nussbaum

#### KERAMIK

<b>CCE</b>	<b>CPA</b>
Keramik zement	Keramik stone

#### MOE 130

Breite 100cm Höhe 37cm Tiefe 30cm



#### WAAGERECHTE HÄNGEELEMENTE IN HÖHE 37CM MIT FRONTKLAPPE NACH UNTEN ÖFFNEND

Hängeschränke waagrecht mit Push-Pull und Soft-Close Frontklappe nach unten öffnend.

**Ohne Infrarotdurchlässigkeit und LED-Beleuchtung!**



**Optional Indirekte LED Beleuchtung**  
(siehe Seite 115)

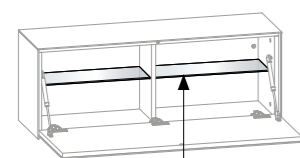
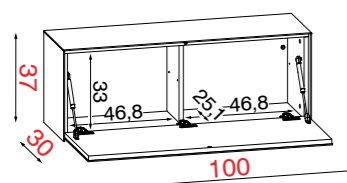

**Optional Glas- oder Holzeinlegeböden**  
(siehe Seite 110)

Bestell Nr.



Korpus



Front

MOE 130	GLAS	Glas NE	Glas NE
		Glas NE	Holz
		Glas BI-GR-GS	Glas BI-GR-GS
		Glas BI-GR-GS	Holz
		Glas	Keramik CCE
		Glas	Keramik CPA
MOE 130	HOLZ	Holz	Glas
		Holz	Holz
MOE 130	KERAMIK	Keramik CCE	Glas
		Keramik CCE	Keramik CCE
		Keramik CPA	Glas
		Keramik CPA	Keramik CPA

#### TECHNISCHE DATEN



max 30 Kg.

#### VERPACKUNGSDATEN



Kg. 27,5



Montiert  
CBM 0,162

Verpackung cm

B. 105 H. 42 T. 35

## WAAGERECHTES HÄNGEELEMENT

### AUSFÜHRUNGEN

#### GLAS GLÄNZEND

<b>BI</b>	<b>GR</b>	<b>INNENKORPUS</b>	<b>NE</b>	<b>GS</b>	<b>INNENKORPUS</b>
Glas weiß	Glas grau	Melamin weiß	Glas schwarz	Glas dunkelgrau	Melamin schwarz

#### HOLZ FURNIERT

<b>RN</b>	<b>RA</b>	<b>NS</b>
Asteiche	Eiche anthrazit	Nussbaum

#### KERAMIK

<b>CCE</b>	<b>CPA</b>
Keramik zement	Keramik stone

#### MOE 131

Breite 125cm Höhe 37cm Tiefe 30cm



#### WAAGERECHTE HÄNGEELEMENTE IN HÖHE 37CM MIT FRONTKLAPPE NACH UNTEN ÖFFNEND

Hängeschränke waagrecht mit Push-Pull und Soft-Close Frontklappe nach unten öffnend.

**Ohne Infrarotdurchlässigkeit und LED-Beleuchtung!**



**Optional Indirekte LED Beleuchtung**  
(siehe Seite 115)

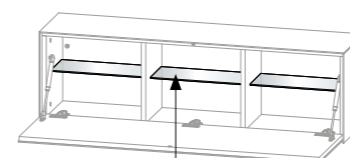
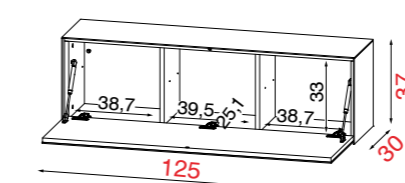

**Optional Glas- oder Holzeinlegeböden**  
(siehe Seite 110)

Bestell Nr.



Korpus



Front

MOE 131	GLAS	Glas NE	Glas NE
		Glas NE	Holz
		Glas BI-GR-GS	Glas BI-GR-GS
		Glas BI-GR-GS	Holz
		Glas	Keramik CCE
		Glas	Keramik CPA
MOE 131	HOLZ	Holz	Glas
		Holz	Holz
MOE 131	KERAMIK	Keramik CCE	Glas
		Keramik CCE	Keramik CCE
		Keramik CPA	Glas
		Keramik CPA	Keramik CPA

#### TECHNISCHE DATEN



max 30 Kg.

#### VERPACKUNGSDATEN



Kg. 34,5



Montiert  
CBM 0,200

Verpackung cm

B. 130 H. 42 T. 35

# WAAGERECHTES HÄNGEELEMENT

## AUSFÜHRUNGEN

### GLAS GLÄNZEND

### HOLZ FURNIERT

### KERAMIK

<b>BI</b> Glas weiß	<b>GR</b> Glas grau	<b>INNENKORPUS</b> Melamin weiß	<b>NE</b> Glas schwarz	<b>GS</b> Glas dunkelgrau	<b>INNENKORPUS</b> Melamin schwarz
------------------------	------------------------	------------------------------------	---------------------------	------------------------------	---------------------------------------

<b>RN</b> Asteiche	<b>RA</b> Eiche anthrazit	<b>NS</b> Nussbaum	<b>CCE</b> Keramik zement	<b>CPA</b> Keramik stone
-----------------------	------------------------------	-----------------------	------------------------------	-----------------------------

### MOE 132

Breite 150cm Höhe 37cm Tiefe 30cm



### WAAGERECHTE HÄNGEELEMENTE IN HÖHE 37CM MIT FRONTKLAPPE NACH UNTEN ÖFFNEND

Hängeschränke waagrecht mit Push-Pull und Soft-Close Frontklappe nach unten öffnend.

**Ohne Infrarotdurchlässigkeit und LED-Beleuchtung!**



**Optional Indirekte LED Beleuchtung**  
(siehe Seite 115)

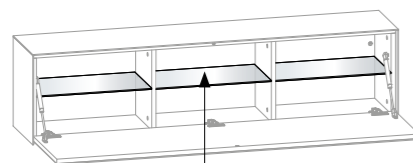
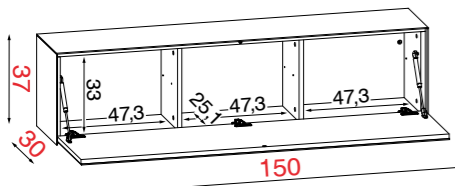

**Optional Glas- oder Holzeinlegeböden**  
(siehe Seite 110)

Bestell Nr.



Korpus



Front

MOE 132	GLAS	Glas NE	Glas NE	
		Glas NE	Holz	
		Glas BI-GR-GS	Glas BI-GR-GS	
		Glas BI-GR-GS	Holz	
		Glas	Keramik CCE	
		Glas	Keramik CPA	
MOE 132	HOLZ	Holz	Glas	
		Holz	Holz	
MOE 132	KERAMIK	Keramik CCE	Glas	
		Keramik CCE	Keramik CCE	
		Keramik CPA	Glas	
		Keramik CPA	Keramik CPA	

### TECHNISCHE DATEN



max 30 Kg.

### VERPACKUNGSDATEN



Kg. 41



Montiert  
CBM 0,239

Verpackung cm

B. 155 H. 42 T. 35

# WAAGERECHTES HÄNGEELEMENT

## AUSFÜHRUNGEN

### GLAS GLÄNZEND

### HOLZ FURNIERT

### KERAMIK

<b>BI</b> Glas weiß	<b>GR</b> Glas grau	<b>INNENKORPUS</b> Melamin weiß	<b>NE</b> Glas schwarz	<b>GS</b> Glas dunkelgrau	<b>INNENKORPUS</b> Melamin schwarz
------------------------	------------------------	------------------------------------	---------------------------	------------------------------	---------------------------------------

<b>RN</b> Asteiche	<b>RA</b> Eiche anthrazit	<b>NS</b> Nussbaum	<b>CCE</b> Keramik zement	<b>CPA</b> Keramik stone
-----------------------	------------------------------	-----------------------	------------------------------	-----------------------------

### MOE 133

Breite 199cm Höhe 37cm Tiefe 30cm



### WAAGERECHTE HÄNGEELEMENTE IN HÖHE 37CM MIT 2 FRONTKLAPPEN NACH UNTEN ÖFFNEND

Hängeschränke waagrecht mit Push-Pull und Soft-Close Frontklappen nach unten öffnend.

**Ohne Infrarotdurchlässigkeit und LED-Beleuchtung!**



**Optional Indirekte LED Beleuchtung**  
(siehe Seite 115)

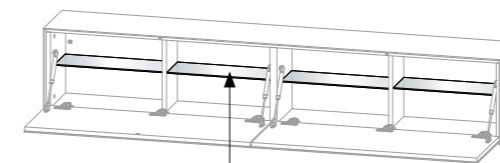
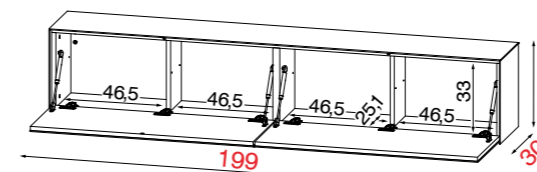

**Optional Glas- oder Holzeinlegeböden**  
(siehe Seite 110)

Bestell Nr.

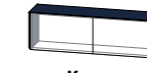

Korpus



Front

MOE 133	GLAS	Glas NE	Glas NE	
		Glas NE	Holz	
		Glas BI-GR-GS	Glas BI-GR-GS	
		Glas BI-GR-GS	Holz	
		Glas	Keramik CCE	
		Glas	Keramik CPA	
MOE 133	HOLZ	Holz	Glas	
		Holz	Holz	
MOE 133	KERAMIK	Keramik CCE	Glas	
		Keramik CCE	Keramik CCE	
		Keramik CPA	Glas	
		Keramik CPA	Keramik CPA	

### TECHNISCHE DATEN



max 30 Kg.

### VERPACKUNGSDATEN



Kg. 52



Montiert  
CBM 0,315

Verpackung cm

B. 204 H. 42 T. 35

## OPTIONALE GLAS-EINLEGEBÖDEN FÜR WAAGERECHE HÄNGEELEMENTE: MOE 130 / 131 / 132 / 133



**Attention:** Bei Bestellung Artikel-Nummer und Position angeben

Glas-Einlegeböden  
Temperiertes Glas  
Höhe: **6 mm**



Größe				Bestell Nr.	Für Hängenelemente
B. 46,7 - H.18 - D. 0,6	Für MOE 130 bis zu 2 Böden und bei MOE 133 bis zu 4 Böden einsetzbar	Maße je nach Artikel	1 Glas E-Boden	<b>maximale belastung</b> Kg 10	<b>MOGS 100</b> MOE 130 / 133
B. 38,8 - H.18 - D.0,6	bis zu 3 Böden einsetzbar				<b>MOGS 125</b> MOE 131
B. 47,1 - H.18 - D. 0,6	bis zu 3 Böden einsetzbar				<b>MOGS 150</b> MOE 132

## OPTIONALE HOLZ-EINLEGEBÖDEN FÜR WAAGERECHE HÄNGEELEMENTE: MO 130 / 131 / 132 / 133



Holz-Einlegeböden, kratzfestes Melamin – Höhe: **8 mm**



**NE** **GS** E-Böden schwarz

**BI** **GR** E-Böden weiss

**Attention:** Bei Bestellung Artikel-Nummer und Position angeben

**Achtung:** Bei Glasausführung NE und GS sind die Innenkorpusse schwarz  
Bei den Glasausführungen BI und GR sind die Innenkorpusse weiß  
Bitte bei der Wahl der Holz-Einlegeböden beachten

Größe				Bestell Nr.	Für Hängenelemente
B. 46,7 - H.18 - D. 0,8	Für MOE 130 bis zu 2 Böden und bei MOE 133 bis zu 4 Böden einsetzbar	Maße je nach Artikel	1 Glas E-Boden	<b>maximale belastung</b> Kg 10	<b>MOWS 100</b> MOE 130 / 133
B. 38,8 - H.18 - D.0,8	bis zu 3 Böden einsetzbar				<b>MOWS 125</b> MOE 131
B. 47,1 - H.18 - D. 0,8	bis zu 3 Böden einsetzbar				<b>MOWS 150</b> MOE 132

## ABSTANDSPLATTE beim Einsatz direkt übereinander eingesetzter Hängenelemente (Hänge-Sideboard)

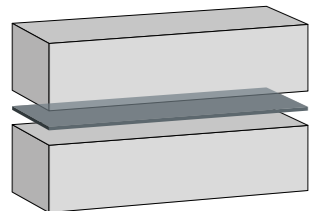

Breite 100 / 125 / 150 / 199cm  
Höhe 0,8cm - Tiefe 30cm

Abstandsplatten Melamin anthrazit, zum Planen von hängenden Sideboards

### AUSFÜHRUNGEN

PANEL

**AN**

Melamin anthrazit

für Elemente in den Breiten	Maße	Bestell Nr.
100cm	B. 99,6 H. 26,9 D. 0,8	<b>MOE-TM 100 MA</b>
125cm	B. 124,6 H. 26,9 D. 0,8	<b>MOE-TM 125 MA</b>
150cm	B. 149,6 H. 26,9 D. 0,8	<b>MOE-TM 150 MA</b>
199cm	B. 198,5 H. 26,9 D. 0,8	<b>MOE-TM 199 MA</b>

## 1-TÜRIGER HÄNGESCHRANK

### AUSFÜHRUNGEN

GLAS GLÄNZEND						HOLZ FURNIERT			KERAMIK	
BI	GR	INNENKORPUS	NE	GS	INNENKORPUS	RN	RA	NS	CCE	CPA
Glas weiß	Glas grau	Melamin weiß	Glas schwarz	Glas dunkelgrau	Melamin schwarz	Asteiche	Eiche anthrazit	Nussbaum	Keramik zement	Keramik stone

### MOE 117 L / MOE 117 R

Breite 30cm Höhe 100cm Tiefe 30cm



1-TÜRIGER HÄNGESCHRANK IN BREITE 30CM MIT RECHTS- ODER LINKS ANGESCHLAGENER GESCHLOSSENER GLAS-, HOLZ- ODER KERAMIK-DREHTÜR

Incl. Glas-Einlegeböden und Push-Pull-Beschlag



Optional Indirekte LED Beleuchtung (siehe Seite 115)

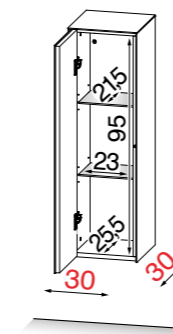

Li = Drehtür mit Linksanschlag

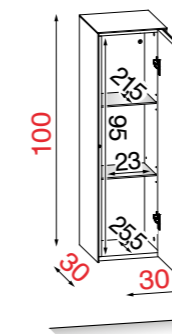

Re = Drehtür mit Rechtsanschlag

Bestell Nr.	Korpus	Front	
MOE 117 Drehtür L / R	GLAS	Glas NE	Glas NE
		Glas NE	Holz
		Glas BI-GR-GS	Glas BI-GR-GS
		Glas BI-GR-GS	Holz
		Glas	Keramik CCE
MOE 117 Drehtür L / R	HOLZ	Glas	Keramik CPA
		Holz	Holz
MOE 117 Drehtür L / R	KERAMIK	Keramik CCE	Glas
		Keramik CCE	Keramik CCE
		Keramik CPA	Glas
		Keramik CPA	Keramik CPA

TECHNISCHE DATEN	PRODUKT-EXTRAS	VERPACKUNGSDATEN
max 30 Kg.	2 Glasböden - Belastung pro Boden max 10 kg.	Kg. 28
		Montiert CBM 0,142
		<b>Verpackung cm.</b> B. 35 H. 105 T. 35



# 1-TÜRIGER QUADRATISCHER HÄNGESCHRANK

## AUSFÜHRUNGEN

### GLAS GLÄNZEND

BI	GR	INNENKORPUS	NE	GS	INNENKORPUS
Glas weiß	Glas grau	Melamin weiß	Glas schwarz	Glas dunkelgrau	Melamin schwarz

### HOLZ FURNIERT

RN	RA	NS
Asteiche	Eiche anthrazit	Nussbaum

### KERAMIK

CCE	CPA
Keramik zement	Keramik stone

### MOE 123 L / MOE 123 R

Breite 50cm Höhe 50cm Tiefe 30cm

Bestell Nr.

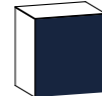
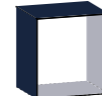

Korpus

Front

MOE 123 Drehtür L / R	GLAS	Glas NE	Glas NE
		Glas NE	Holz
		Glas BI-GR-GS	Glas BI-GR-GS
		Glas BI-GR-GS	Holz
		Glas	Keramik CCE
		Glas	Keramik CPA
MOE 123 Drehtür L / R	HOLZ	Holz	Glas
		Holz	Holz
MOE 123 Drehtür L / R	KERAMIK	Keramik CCE	Glas
		Keramik CCE	Keramik CCE
		Keramik CPA	Glas
		Keramik CPA	Keramik CPA

1-TÜRIGER HÄNGESCHRANK IN BREITE 50CM MIT RECHTS- ODER LINKS ANGESCHLAGENER GESCHLOSSENER GLAS-, HOLZ- ODER KERAMIK-DREHTÜR

Incl. Glas-Einlegeboden und Push-Pull-Beschlag



Optional Indirekte LED Beleuchtung (siehe Seite 115)

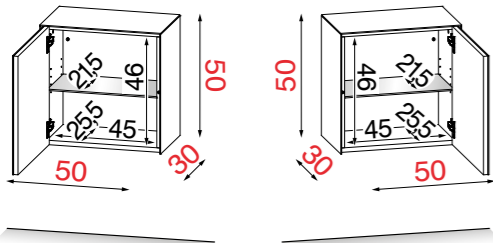

Li = Drehtür mit Linksanschlag

Re = Drehtür mit Rechtsanschlag

### TECHNISCHE DATEN



max 30 Kg.

### PRODUKT-EXTRAS



1 Glasboden Belastung max 10 kg.

### VERPACKUNGSDATEN



Kg. 21,5



Montiert CBM 0,113

Verpackung cm.

B. 55 H. 55 T. 35

# RÜCKWANDAUSFÜHRUNGEN FÜR HÄNGEREGALE MOE 351 UND 352

## AUSFÜHRUNGEN

### KORPUS METAL

NEM

Metall schwarz-metallic

### GLAS GLÄNZEND

SP

Verspiegelt

### HOLZ FURNIERT

RN

Asteiche

RA

Eiche anthrazit

NS

Nussbaum

### KERAMIK

CCE

Keramik zement

CPA

Keramik stone

## OFFENES, QUADRATISCHES HÄNGEREGAL - TIEFE 25CM

### MOE 351

Breite 50cm

Höhe 50cm

Tiefe 25cm

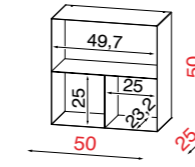

OFFENES HÄNGEREGAL IN BREITE 50CM MIT REGAL-INNENEINTEILUNG

Die Rückwand kann verspiegelt, in verschiedenen Holzvarianten oder verschiedenen Keramikausführungen geplant werden.

Bestell Nr.

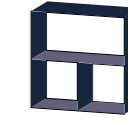

Korpus

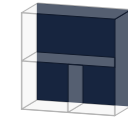

Rückwand

MOE 351	KORPUS EN METAL	NEM	SP
		NEM	Holz
		NEM	Keramik CCE
		NEM	Keramik CPA

Offenes quadratisches Hängeregale in 4 verschiedenen Positionen montierbar

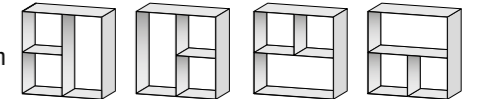

### TECHNISCHE DATEN



max 30 Kg.

### PRODUKT-EXTRAS



2 fixe Metallböden Belastung pro Boden max. 10 kg.

### VERPACKUNGSDATEN



Kg. 15



montiert CBM 0,098

Verpackung cm

B. 55 H. 55 T. 30

## OFFENES, RECHTECKIGES HÄNGEREGAL - TIEFE 25CM

### MOE 352

Breite 30/100cm

Höhe 100/30cm

Tiefe 25cm

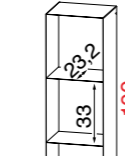
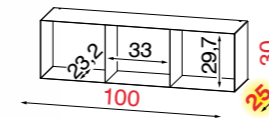

OFFENES HÄNGEREGAL IN BREITE 30CM / 100CM MIT REGAL-INNENEINTEILUNG

Die Rückwand kann verspiegelt, in verschiedenen Holzvarianten oder verschiedenen Keramikausführungen geplant werden.

Bestell Nr.



Korpus



Rückwand

MOE 352	KORPUS EN METAL	NEM	SP
		NEM	Holz
		NEM	Keramik CCE
		NEM	Keramik CPA

Offenes Hängeregale senkrecht oder waagrecht montierbar

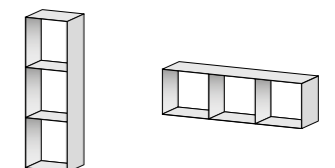

### TECHNISCHE DATEN



max 30 Kg.

### PRODUKT-EXTRAS



2 fixe Metallböden Belastung pro Boden max. 10 kg.

### VERPACKUNGSDATEN



Kg. 17



montiert CBM 0,120

Verpackung cm

B. 35 H. 105 T. 30

# ABDECKPLATTEN IN HOLZ UND KERAMIK FÜR EINZELNE WAAGRECHTE HÄNGEELEMENTE MIT GLAS- ODER KERAMIK-AUSSENSEITEN

## AUSFÜHRUNGEN

HOLZ FURNIERT

KERAMIK

RN

RA

NS

CCE

CPA

Asteiche

Eiche anthrazit

Nussbaum

Keramik zement

Keramik stone



EINSETZBAR FÜR EINZELNE WAAGRECHTE HÄNGEELEMENTE IN DEN BREITEN  
100 / 125 / 150 / 199CM: MO 130 / 131 / 132 / 133

**Hinweis:** bei Planung dieser Holz- und Keramik-Abdeckplatten entfallen die Glas-Abdeckplatten der ausgewählten Hängeelemente. Hierbei handelt es sich um einen Aufpreis-Artikel.

Nur bei Erstbestellung möglich!

Bestell Nr.	HOLZ / KERAMIK	Material	TECHNICAL DATA	VERPACKUNGSDATEN	
				kg	cm
MOE-TS 100	HOLZ	Holz	max 30 Kg.	8	B. 205 H. 9 T. 35
	KERAMIK	Keramik CCE Keramik CPA			
MOE-TS 125	HOLZ	Holz	max 30 Kg.	12,5	Zerlegt CBM 0,100
	KERAMIK	Keramik CCE Keramik CPA			
MOE-TS 150	HOLZ	Holz	max 30 Kg.	9	B. 230 H. 9 T. 35
	KERAMIK	Keramik CCE Keramik CPA			
MOE-TS 175	HOLZ	Holz	max 30 Kg.	14	Zerlegt CBM 0,112
	KERAMIK	Keramik CCE Keramik CPA			
MOE-TS 199	HOLZ	Holz	max 30 Kg.	8	B. 205 H. 9 T. 35
	KERAMIK	Keramik CCE Keramik CPA			
MOE-TS 200	HOLZ	Holz	max 60 Kg.	12,5	Zerlegt CBM 0,100
	KERAMIK	Keramik CCE Keramik CPA			
MOE-TS 225	HOLZ	Holz	max 60 Kg.	9	B. 230 H. 9 T. 35
	KERAMIK	Keramik CCE Keramik CPA			

## OPTIONALE INDIREKTE LED-BELEUCHTUNG



INDIREKTE LED-BELEUCHTUNG FÜR HÄNGESCHRÄNKE, INCL. BELEUCHTETEM TOUCH-DIMMER

Es handelt sich hierbei um einen Aufpreis-Artikel. Nur zur werkseitigen Montage, bei Erstbestellung möglich!

MOEL 30	
MOEL 50	
MOEL 60	
MOEL 100	
MOEL 125	
MOEL 150	
MOEL 199	

Bestell Nr.	Breite	TECHNISCHE DATEN
MOEL 30	30cm	6.400 K - 1,5 W
MOEL 50	50cm	6.400 K - 2,4 W
MOEL 60	60cm	6.400 K - 2,90 W
MOEL 100	100cm	6.400 K - 4,8 W
MOEL 125	125cm	6.400 K - 6 W
MOEL 150	150cm	6.400 K - 7,2 W
MOEL 199	199cm	6.400 K - 9,2 W

## TRAFOS FÜR EINSATZ DER INDIREKTEN LED-BELEUCHTUNG

MOEP 012 W	
MOEP 020 W	
MOEP 030 W	

Bestell Nr.	Breite	TECHNISCHE DATEN
MOEP 012 W	bis 200cm LED	Trafo für einzelne Elemente incl. Touch-Dimmer
MOEP 020 W	bis 400cm LED	Trafo für Hängeschränk-Kombinationen mit Gesamtbreite bis 400cm, incl. Touch-Dimmer
MOEP 030 W	bis 600cm LED	Trafo für Hängeschränk-Kombinationen mit Gesamtbreite bis 600cm, incl. Touch-Dimmer

## WAND-ABLAGEBOARD IN TIEFE 25CM - IN DEN BREITEN 100 / 125 / 150CM



Wand-Ablageboard: Höhe 3cm

Die Abdeckplatten der Ablageboarde können in verschiedenen Glas oder Holz Ausführungen geplant werden.  
Die Umrandung der Trägerplatte ist in Edelstahl oder schwarz matt auswählbar.  
Maximale Belastbarkeit der Wand-Steckboarde - 15 Kg, abhängig von der Wandbeschaffenheit.  
Incl. Wand-Montageset mit Wandhalterungen

### MOE 160

Breite 100cm Höhe 3cm Tiefe 25cm

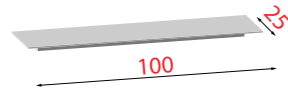

TECHNISCHE DATEN	VERPACKUNGSDATEN
Kg. 15	Kg. 6  CBM 0,042  Zerlegt

### MOE 161

Breite 125cm Höhe 3cm Tiefe 25cm

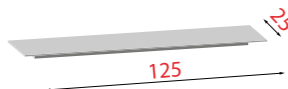

TECHNISCHE DATEN	VERPACKUNGSDATEN
Kg. 15	Kg. 7  CBM 0,051  Zerlegt

### MOE 162

Breite 150cm Höhe 3cm Tiefe 25cm

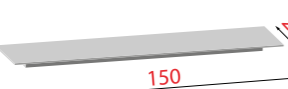

TECHNISCHE DATEN	VERPACKUNGSDATEN
Kg. 15	Kg. 8  CBM 0,074  Zerlegt

## AUSFÜHRUNGEN

GLAS GLÄNZEND				HOLZ FURNIERT		
<b>NE</b> Glas schwarz	<b>BI</b> Glas weiß	<b>GR</b> Glas grau	<b>GS</b> Glas dunkelgrau	<b>RN</b> Asteiche	<b>RA</b> Eiche anthrazit	<b>NS</b> Nussbaum
UMRANDUNG						
<b>LAS</b> Stahl gebürstet	<b>LNO</b> schwarz matt					

Bestell Nr.	Abdeckplatte	Umrandung
MOE 160	Glas NE	LAS-LNO
	Glas BI-GR-GS	LAS-LNO
	Holz	LAS-LNO

Bestell Nr.	Abdeckplatte	Umrandung
MOE 161	Glas NE	LAS-LNO
	Glas BI-GR-GS	LAS-LNO
	Holz	LAS-LNO

Bestell Nr.	Abdeckplatte	Umrandung
MOE 162	Glas NE	LAS-LNO
	Glas BI-GR-GS	LAS-LNO
	Holz	LAS-LNO

## SEKRETÄR

### AUSFÜHRUNGEN

GLAS GLÄNZEND						HOLZ FURNIERT			KERAMIK	
<b>BI</b> Glas weiß	<b>GR</b> Glas grau	<b>INNENKORPUS</b> Melamin weiß	<b>NE</b> Glas schwarz	<b>GS</b> Glas dunkelgrau	<b>INNENKORPUS</b> Melamin schwarz	<b>RN</b> Asteiche	<b>RA</b> Eiche anthrazit	<b>NS</b> Nussbaum	<b>CCE</b> Keramik zement	<b>CPA</b> Keramik stone

### MOE 320

Breite 75cm Höhe 114cm Tiefe 38cm



SEKRETÄR IN BREITE 75CM - MIT SOFT-CLOSE FRONTKLAPPE IM OBEREN UND 2 PUSH-PULL DREHTÜREN IM UNTEREN BEREICH

Incl. 2 Einlegeböden, Mehrfachsteckdose und justierbaren Stellfüßen in Sockelplatte.

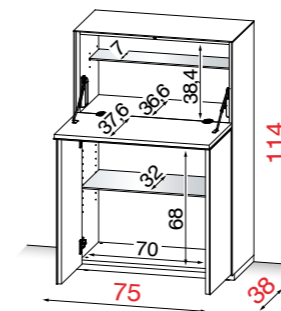

TECHNISCHE DATEN	PRODUKT-EXTRAS	VERPACKUNGSDATEN
max 20 Kg.	4 verstellbare Füße  2 Glasböden - Belastung pro Boden max 10 kg.	Kg. 66,5  Montiert CBM 0,442 <b>Verpackung cm.</b> B. 85 H. 120 T. 46

Bestell Nr.

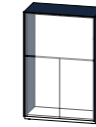

Korpus

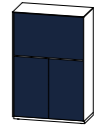

Front

Bestell Nr.	Korpus	Front
MOE 320	GLAS	Glas NE
	Glas NE	Holz
	Glas BI-GR-GS	Glas BI-GR-GS
	Glas BI-GR-GS	Holz
	Glas NE-BI-GR-GS	Keramik CCE
MOE 320	GLAS	Glas NE-BI-GR-GS
	Holz	Holz
MOE 320	KERAMIK	Keramik CCE
	Keramik CCE	Glas NE-BI-GR-GS
	Keramik CPA	Glas NE-BI-GR-GS
	Keramik CPA	Keramik CPA

## SCHUHSCHRANK MIT 2 DREHTÜREN

### AUSFÜHRUNGEN

GLAS GLÄNZEND			HOLZ FURNIERT			KERAMIK				
<b>BI</b>	<b>GR</b>	<b>INNENKORPUS</b>	<b>NE</b>	<b>GS</b>	<b>INNENKORPUS</b>	<b>RN</b>	<b>RA</b>	<b>NS</b>	<b>CCE</b>	<b>CPA</b>
Glas weiß	Glas grau	Melamin weiß	Glas schwarz	Glas dunkelgrau	Melamin schwarz	Asteiche	Eiche anthrazit	Nussbaum	Keramik zement	Keramik stone

### MOE 321

Breite 75cm Höhe 114cm Tiefe 38cm



#### SCHUHSCHRANK IN BREITE 75CM MIT 2 PUSH-PULL DREHTÜREN

Incl. 5 Einlegeböden in kratzfestem Melamin und justierbaren Stellfüßen in Sockelplatte.

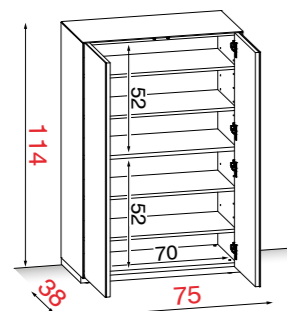

Bestell Nr.

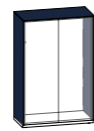

Korpus



Front

MOE 321

GLAS

Glas NE

Glas NE

Glas NE

Holz

Glas BI-GR-GS

Glas BI-GR-GS

Glas BI-GR-GS

Holz

Glas NE-BI-GR-GS

Keramik CCE

Glas NE-BI-GR-GS

Keramik CPA

MOE 321

HOLZ

Holz

Glas NE-BI-GR-GS

Holz

Holz

MOE 321

KERAMIK

Keramik CCE

Glas NE-BI-GR-GS

Keramik CCE

Keramik CCE

Keramik CPA

Glas NE-BI-GR-GS

Keramik CPA

Keramik CPA

## SCHUHSCHRANK MIT 3 FRONTKLAPPEN

### AUSFÜHRUNGEN

GLAS GLÄNZEND			HOLZ FURNIERT			KERAMIK				
<b>BI</b>	<b>GR</b>	<b>INNENKORPUS</b>	<b>NE</b>	<b>GS</b>	<b>INNENKORPUS</b>	<b>RN</b>	<b>RA</b>	<b>NS</b>	<b>CCE</b>	<b>CPA</b>
Glas weiß	Glas grau	Melamin weiß	Glas schwarz	Glas dunkelgrau	Melamin schwarz	Asteiche	Eiche anthrazit	Nussbaum	Keramik zement	Keramik stone

### MOE 322

Breite 75cm Höhe 114cm Tiefe 38cm



#### SCHUHSCHRANK IN BREITE 75CM MIT 3 PUSH-PULL FRONTKLAPPEN

Incl. 6 Einlegeböden in kratzfestem Melamin und justierbaren Stellfüßen in Sockelplatte.

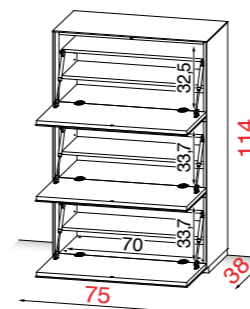

Bestell Nr.



Korpus



Front

MOE 322

GLAS

Glas NE

Glas NE

Glas NE

Holz

Glas BI-GR-GS

Glas BI-GR-GS

Glas BI-GR-GS

Holz

Glas NE-BI-GR-GS

Keramik CCE

Glas NE-BI-GR-GS

Keramik CPA

MOE 322

HOLZ

Holz

Glas NE-BI-GR-GS

Holz

Holz

MOE 322

KERAMIK

Keramik CCE

Glas NE-BI-GR-GS

Keramik CCE

Keramik CCE

Keramik CPA

Glas NE-BI-GR-GS

Keramik CPA

Keramik CPA

#### TECHNISCHE DATEN



max 20 Kg.

#### PRODUKT-EXTRAS



4 verstellbare Füße



5 fixe Holzböden - Belastung pro Boden max 10 kg.

#### VERPACKUNGSDATEN



Kg. 66,5



Montiert CBM 0,442

Verpackung cm.

B. 85 H. 120 T. 46

#### TECHNISCHE DATEN



max 20 Kg.

#### PRODUKT-EXTRAS



4 verstellbare Füße



6 Einlegeböden in Melamin pro Boden max. 10 kg

#### VERPACKUNGSDATEN



Kg. 66,5



Montiert CBM 0,442

Verpackung cm.

B. 86 H. 120 T. 46

## BODENSTEHENDE, 1 TÜRIGE, NIEDRIGE VITRINE - BREITE 60CM

### AUSFÜHRUNGEN

GLAS GLÄNZEND						HOLZ FURNIERT			KERAMIK		MELAMIN	
BI	GR	INNENKORPUS	NE	GS	INNENKORPUS	RN	RA	NS	CCE	CPA	NEN	BIN
Glas weiß	Glas grau	Melamin weiß	Glas schwarz	Glas dunkelgrau	Melamin schwarz	Asteiche	Eiche anthrazit	Nussbaum	Keramik zement	Keramik stone	schwarz	weiß

### MOE 060 L / MOE 060 R

Breite 60cm Höhe 164cm Tiefe 37cm



**BODENSTEHENDE, 1-TÜRIGE, NIEDRIGE VITRINE IN BREITE 60CM - MIT RECHTS- ODER LINKS ANGESCHLAGENER GLAS-DREHTÜR MIT TRANSPARENTEM VITRINENFENSTER**

Incl. Vitrinen-Innenbeleuchtung mit integriertem Touchdimmer, Glas-Einlegeböden, Push-Pull-Beschlag und justierbaren Stellfüßen

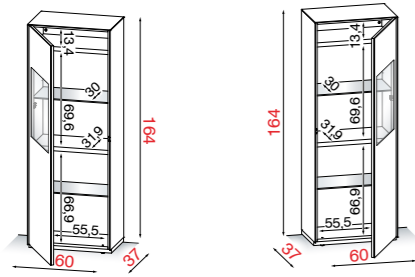

Li = Drehtür mit Linksanschlag

Re = Drehtür mit Rechtsanschlag

Bestell Nr.



Korpus



Front

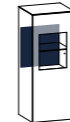

V-Rückwand

MOE 060  
Drehtür  
L / R

MOE 060  
Drehtür  
L / R

MOE 060  
Drehtür  
L / R

Bestell Nr.	Korpus	Front	V-Rückwand
MOE 060 Drehtür L / R GLAS	Glas NE	Glas NE	NEN
	Glas NE	Glas NE	Holz
	Glas NE	Glas NE	Keramik CCE
	Glas NE	Glas NE	Keramik CPA
	Glas BI-GR-GS	Glas BI-GR-GS	NEN - BIN
	Glas BI-GR-GS	Glas BI-GR-GS	Holz
	Glas BI-GR-GS	Glas BI-GR-GS	Keramik CCE
	Glas BI-GR-GS	Glas BI-GR-GS	Keramik CPA
MOE 060 Drehtür L / R HOLZ	Holz	Glas	NEN - BIN
	Holz	Glas	Holz
MOE 060 Drehtür L / R KERAMIK	Keramik CCE	Glas	NEN - BIN
	Keramik CCE	Glas	Keramik CCE
	Keramik CPA	Glas	NEN - BIN
	Keramik CPA	Glas	Keramik CPA

## BODENSTEHENDER, 1-TÜRIGER, NIEDRIGER SCHRANK - BREITE 60CM

### AUSFÜHRUNGEN

GLAS GLÄNZEND						HOLZ FURNIERT			KERAMIK	
BI	GR	INNENKORPUS	NE	GS	INNENKORPUS	RN	RA	NS	CCE	CPA
Glas weiß	Glas grau	Melamin weiß	Glas schwarz	Glas dunkelgrau	Melamin schwarz	Asteiche	Eiche anthrazit	Nussbaum	Keramik zement	Keramik stone

### MOE 061 L / MOE 061 R

Breite 60cm Höhe 164cm Tiefe 37cm



**BODENSTEHENDER, 1-TÜRIGER, NIEDRIGER SCHRANK IN BREITE 60CM - MIT RECHTS- ODER LINKS ANGESCHLAGENER GLAS- ODER HOLZ-DREHTÜR**

Incl. Glas-Einlegeböden, Push-Pull-Beschlag und justierbaren Stellfüßen

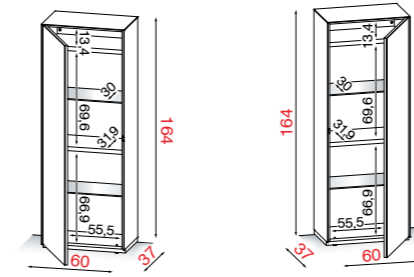

Li = Drehtür mit Linksanschlag

Re = Drehtür mit Rechtsanschlag

Bestell Nr.



Korpus



Front

MOE 061  
Drehtür  
L / R

MOE 061  
Drehtür  
L / R

MOE 061  
Drehtür  
L / R

Bestell Nr.	Korpus	Front
MOE 061 Drehtür L / R GLAS	Glas NE	Glas NE
	Glas NE	Holz
	Glas BI-GR-GS	Glas BI-GR-GS
	Glas BI-GR-GS	Holz
MOE 061 Drehtür L / R HOLZ	Holz	Glas
	Holz	Holz
MOE 061 Drehtür L / R KERAMIK	Keramik CCE	Glas
	Keramik CPA	Glas

#### TECHNISCHE DATEN



max  
40 Kg.

#### PRODUKT-EXTRAS



4 verstellbare  
Füße



2 Glasböden + 2 fixe Holzböden  
Belastung pro Boden max 10 kg.

#### VERPACKUNGSDATEN



Kg. 85



Montiert  
CBM 0,478

Verpackung cm.  
B. 65 H. 169 T. 42

#### TECHNISCHE DATEN



max  
40 Kg.

#### PRODUKT-EXTRAS



4 verstellbare  
Füße



2 Glasböden + 2 fixe Holzböden  
Belastung pro Boden max 10 kg.

#### VERPACKUNGSDATEN



Kg. 85



Montiert  
CBM 0,478

Verpackung cm.  
B. 65 H. 169 T. 42

## WANDHÄNGENDE, 1-TÜRIGE VITRINE - BREITE 60CM

### AUSFÜHRUNGEN

GLAS GLÄNZEND						HOLZ FURNIERT			KERAMIK		MELAMIN	
BI	GR	INNENKORPUS	NE	GS	INNENKORPUS	RN	RA	NS	CCE	CPA	NEN	BIN
Glas weiß	Glas grau	Melamin weiß	Glas schwarz	Glas dunkelgrau	Melamin schwarz	Asteiche	Eiche anthrazit	Nussbaum	Keramik zement	Keramik stone	schwarz	weiß

### MOE 064 L / MOE 064 R

Breite 60cm Höhe 160cm Tiefe 37cm



WANDHÄNGENDE, 1-TÜRIGE, NIEDRIGE VITRINE IN BREITE 60CM - MIT RECHTS- ODER LINKS ANGESCHLAGENER GLAS-DREHTÜR MIT TRANSPARENTEM VITRINENFENSTER

Incl. Vitrinen-Innenbeleuchtung mit integriertem Touchdimmer, Glas-Einlegeböden und Push-Pull-Beschlag

Bestell Nr.

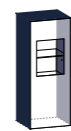

Korpus



Front



V-Rückwand

MOE 064  
Drehtür  
L / R

MOE 064  
Drehtür  
L / R

MOE 064  
Drehtür  
L / R

GLAS

HOLZ

KERAMIK

Glas NE	Glas NE	NEN
Glas NE	Glas NE	Holz
Glas NE	Glas NE	Keramik CCE
Glas NE	Glas NE	Keramik CPA
Glas BI-GR-GS	Glas BI-GR-GS	NEN - BIN
Glas BI-GR-GS	Glas BI-GR-GS	Holz
Glas BI-GR-GS	Glas BI-GR-GS	Keramik CCE
Glas BI-GR-GS	Glas BI-GR-GS	Keramik CPA
Holz	Glas	NEN - BIN
Holz	Glas	Holz
Keramik CCE	Glas	NEN - BIN
Keramik CCE	Glas	Keramik CCE
Keramik CPA	Glas	NEN - BIN
Keramik CPA	Glas	Keramik CPA

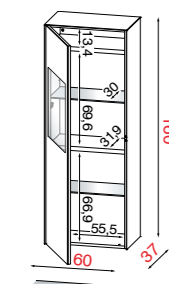

Li = Drehtür mit Linksanschlag

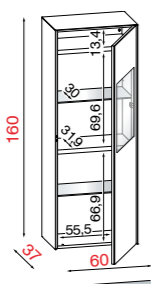

Re = Drehtür mit Rechtsanschlag

#### TECHNISCHE DATEN



max 40 Kg.

#### PRODUKT-EXTRAS



2 Glasböden + 2 fixe Holzböden  
Belastung pro Boden max 10 kg.

#### VERPACKUNGSDATEN



Kg. 83



Montiert  
CBM 0,464

Verpackung cm.

B. 65 H. 165 T. 42

## WANDHÄNGENDER, 1-TÜRIGER SCHRANK - BREITE 60CM

### AUSFÜHRUNGEN

GLAS GLÄNZEND						HOLZ FURNIERT			KERAMIK	
BI	GR	INNENKORPUS	NE	GS	INNENKORPUS	RN	RA	NS	CCE	CPA
Glas weiß	Glas grau	Melamin weiß	Glas schwarz	Glas dunkelgrau	Melamin schwarz	Asteiche	Eiche anthrazit	Nussbaum	Keramik zement	Keramik stone

### MOE 065 L / MOE 065 R

Breite 60cm Höhe 160cm Tiefe 37cm



WANDHÄNGENDER, 1-TÜRIGER, NIEDRIGER SCHRANK IN BREITE 60CM - MIT RECHTS- ODER LINKS ANGESCHLAGENER GLAS- ODER HOLZ-DREHTÜR

Incl. Glas-Einlegeböden und Push-Pull-Beschlag

Bestell Nr.



Korpus



Front

MOE 065  
Drehtür  
L / R

MOE 065  
Drehtür  
L / R

MOE 065  
Drehtür  
L / R

GLAS

HOLZ

KERAMIK

Glas NE	Glas NE
Glas NE	Holz
Glas BI-GR-GS	Glas BI-GR-GS
Glas BI-GR-GS	Holz
Holz	Glas
Holz	Holz
Keramik CCE	Glas
Keramik CPA	Glas

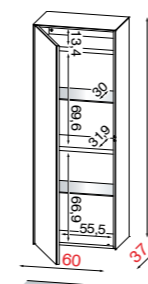

Li = Drehtür mit Linksanschlag

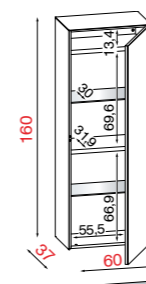

Re = Drehtür mit Rechtsanschlag



Optional Indirekte LED Beleuchtung (siehe Seite 113)

#### TECHNISCHE DATEN



max 40 Kg.

#### PRODUKT-EXTRAS



2 Glasböden + 2 fixe Holzböden  
Belastung pro Boden max 10 kg.

#### VERPACKUNGSDATEN



Kg. 83



Montiert  
CBM 0,464

Verpackung cm.

B. 65 H. 165 T. 42

## ABDECKPLATTEN IN HOLZ UND KERAMIK - FÜR VITRINEN UND SCHRÄNKE

### AUSFÜHRUNGEN

#### HOLZ FURNIERT

**RN**

Asteiche

**RA**

Eiche anthrazit

**NS**

Nussbaum

#### KERAMIK

**CCE**

Keramik zement

**CPA**

Keramik stone

### MOET 37-060

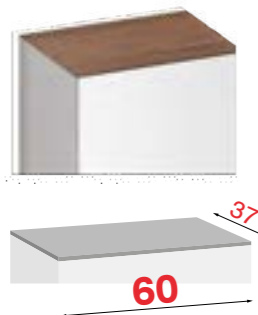

### ABDECKPLATTEN IN HOLZ UND KERAMIK – FÜR 1-TÜRIGEN VITRINEN UND SCHRÄNKE IN BREITE 37CM: MOE 060 / 061 / 064 / 065

Bei Planung dieser Abdeckplatten entfallen die Glas-Abdeckplatten der ausgewählten Elemente.

Nur bei Erstbestellung möglich!

Bestell Nr.	TECHNICAL DATA	VERPACKUNGSDATEN
MOET 37-060	Holz	max 30 Kg.
MOET 37-060	Keramik CCE	Montiert
MOET 37-060	Keramik CPA	Montiert

Holz- und Keramik-Abdeckplatten in Tiefe 37cm für Vitrinen/Schränke in Höhe 160 / 164cm (MOE 060 / 061 / 064 / 065)

## RECHTECKIGER WAND-HÄNGESPIEGEL AUF ANTHRAZIT GRUNDPLATTE

### AUSFÜHRUNGEN

#### SPIEGELAUSFÜHRUNGEN

**SP**

Verspiegelt

Bestell-Nr.	Ausführung	Größe	VERPACKUNGSDATEN
MOE 330	SP Spiegel	B 75cm H 76cm T 2cm	Kg 14 CBM 0,038 montiert
MOE 331	SP Spiegel	B 100cm H 93cm T 2cm	Kg 22,2 CBM 0,047 montiert
MOE 332	SP Spiegel	B 125cm H 93cm T 2cm	Kg 28 CBM 0,077 montiert
MOE 333	SP Spiegel	B 150cm H 93cm T 2cm	Kg 34 CBM 0,091 montiert

### MME 330

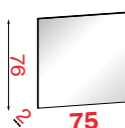

### MME 331

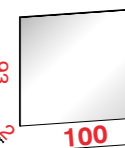

### MME 332



### MME 333



## GARDEROBEN-SITZBÄNKE IN DEN BREITEN 75CM UND 100CM

### AUSFÜHRUNGEN

#### GESTELL

**NEM**

Metall anthrazit  
metallic

#### SITZPOLSTER

**SA**

Stoff  
anthrazit



Sitzbank aus Metall - anthrazit lackiert  
Incl. gepolsterter Sitzauflage in Stoff anthrazit (SA) und gelochter Schuhrostablage

### MOE 325

Breite 75cm | H. 52cm | T. 38cm

Bestell-Nr.	Gestell Metall anthrazit	Sitzpolster Stoff anthrazit
MOE 325	NEM	SA

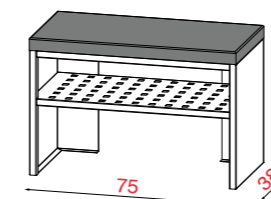

TECHNISCHE DATEN	PRODUKT-EXTRAS	VERPACKUNGSDATEN
max 120 Kg.	4 verstellbare Füße Fixe gelochte Schuhrost Ablage Max. 20 kg	Kg. 18 montiert CBM 0,206 Verpackung cm. B. 81 H. 55 T. 43,5

### MOE 326

Breite 100cm | H. 52cm | T. 38cm

Bestell-Nr.	Gestell Metall anthrazit	Sitzpolster Stoff anthrazit
MOE 326	NEM	SA

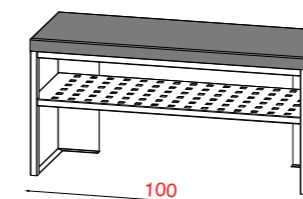

TECHNISCHE DATEN	PRODUKT-EXTRAS	VERPACKUNGSDATEN
max 120 Kg.	4 verstellbare Füße Fixe gelochte Schuhrost Ablage Max. 20 kg	Kg. 21 montiert CBM 0,269 Verpackung cm. B. 106 H. 55 T. 43,5

# GARDEROBENSCHRANK MIT 2 DREHTÜREN

## AUSFÜHRUNGEN

GLAS GLÄNZEND						VERSPIEGELT	HOLZ FURNIERT			KERAMIK	
BI	GR	INNENKORPUS	NE	GS	INNENKORPUS	SP	RN	RA	NS	CCE	CPA
Glas weiß	Glas grau	Melamin weiß	Glas schwarz	Glas dunkelgrau	Melamin schwarz	Verspiegelt	Asteiche	Eiche anthrazit	Nussbaum	Keramik zement	Keramik stone

### MOE 327

Breite 75cm Höhe 190cm Tiefe 38cm



Bestell Nr.



Korpus



Front

Bestell Nr.	GLAS	KORPUS	FRONT
MOE 065 Drehtür L/R	Glas NE	Glas NE	
	Glas NE	Verspiegelt SP	
	Glas NE	Holz	
	Glas BI-GR-GS	Glas BI-GR-GS	
	Glas BI-GR-GS	Verspiegelt SP	
MOE 065 Drehtür L/R	Holz	Gläser Verspiegelt SP	
	Holz	Holz	
MOE 065 Drehtür L/R	Keramik CCE	Gläser Verspiegelt SP	
	Keramik CPA	Gläser Verspiegelt SP	

### GARDEROBENSCHRANK IN BREITE 75CM - MIT 2 DREHTÜREN

Incl. 1 Konstruktionsboden und 1 Bodenregal mit 4 Fächern in kratzfestem Melamin Justierbare Stellfüße in Sockelplatte.



TECHNISCHE DATEN	PRODUKT-EXTRAS	VERPACKUNGSDATEN
max 120 Kg.	4 Füße 1 fixer Einlegeboden und 1 Bodenregal mit 4 Fächern. Belastung pro Boden: max. 10 Kg	Kg. 90 Teilmontiert bestehend aus 2 Kolli Korpus cm Breite 79 Höhe 201 Tiefe 46 Front cm Breite 45 Höhe 191 Tiefe 5 CBM 0,871

# ZUBEHÖR FÜR 2-TÜRIGEN GARDEROBENSCHRANK MOE 327

## MOE K1

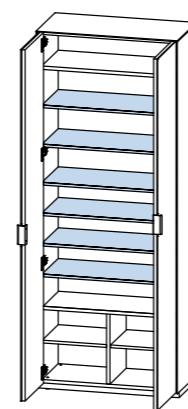

### SCHRANK-KID 01

6 zusätzliche Einlegeböden zur Aufbewahrung von Schuhen und Kleidung

Bestell-Nr.			
MOE K1			
TECHNISCHE DATEN	PRODUKT-EXTRAS	VERPACKUNGSDATEN	
max 10 Kg.	6 Holzböden Belastung pro Boden max. 10 kg.	Kg 16	CBM 0,034 zerlegt

## MOE K2

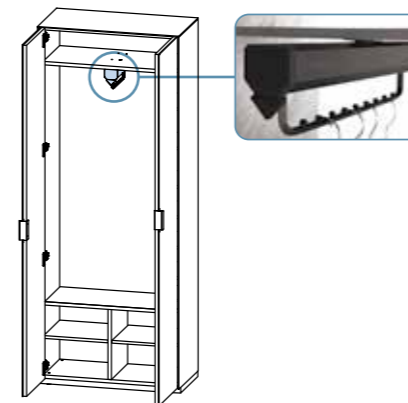

### SCHRANK-KID 02

1 zusätzliche, ausziehbare Kleiderstange

Bestell-Nr.		
MOE K2		
TECHNISCHE DATEN	VERPACKUNGSDATEN	
max 15 Kg.	Kg 1,3	CBM 0,003 zerlegt

## MOE K3

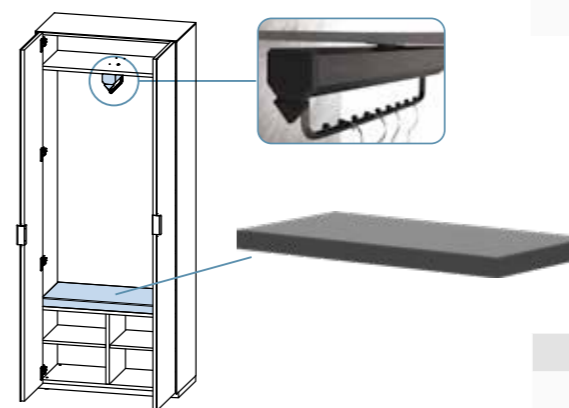

### SCHRANK-KID 03

1 zusätzliche, ausziehbare Kleiderstange  
1 zusätzliches gepolsterte Sitzauflage in Stoff SAN anthrazit als versteckte Innenbank

Bestell-Nr.		
MOE K3		
TECHNISCHE DATEN	VERPACKUNGSDATEN	
max 120 Kg.	Kg 3,3	CBM 0,019 zerlegt



## SENKRECHTE GARDEROBENPANELEE - MIT 3 METALL-KLEIDERHAKEN

### AUSFÜHRUNGEN

METAL

**NEM**

Metall  
anthrazit metallic

HOLZ FURNIERT

**RN**

Asteiche

**RA**

Eiche anthrazit

**NS**

Nussbaum

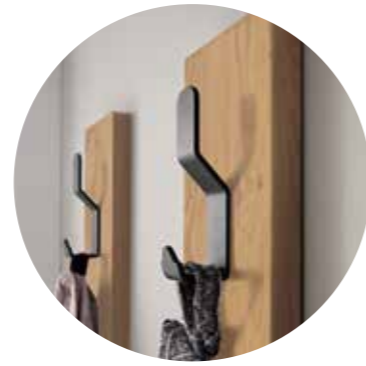

Die Kleiderhaken sind aus Metall anthrazit

### MOE 301

Breite 13cm Höhe 130cm Tiefe 6,5cm

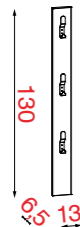

Bestell Nr.



MOE 301

METAL  
HOLZ

NEM

Holz

### TECHNISCHE DATEN



max  
50 Kg.

### VERPACKUNGSDATEN



Kg.  
3,0



zerlegt  
CBM 0,021



Verpackung cm

B. 13 H. 135 T. 6,5

### MOE 302

Breite 13cm Höhe 160cm Tiefe 6,5cm

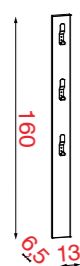

Bestell Nr.

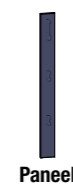

MOE 301

METAL  
HOLZ

NEM

Holz

### TECHNISCHE DATEN



max  
50 Kg.

### VERPACKUNGSDATEN



Kg.  
3,5



zerlegt  
CBM 0,25



Verpackung cm

B. 13 H. 165 T. 6,5

## WAAGERECHTE GARDEROBENPANELEE

### AUSFÜHRUNGEN

**BI**

Glas  
weiß

GLAS GLÄNZEND

**GR**

Glas  
grau

**NE**

Glas  
schwarz

**GS**

Glas  
dunkelgrau

LACK METALLIC

**NEL**

Lack anthrazit  
metallic

HOLZ FURNIERT

**RN**

Asteiche

**RA**

Eiche  
anthrazit

**NS**

Nussbaum

Alle Bügel-Hängesysteme und alle Kleiderhaken sind aus Metall anthrazit.

Die Rückwandpaneel bestehen aus Glas in Kombination mit Holz oder Lack anthrazit oder aus Holz komplett

WAAGERECHTE GARDEROBENPANELEE IN DEN BREITEN 75CM UND 100CM MIT 3 METALL-KLEIDERHAKEN, EINEM METALLBÜGEL-HÄNGESYSTEM (QUER UND LÄNGSHÄNGEND) UND EINER RAUCHGLAS-HUTABLAGE

Das Wandpaneel ist eine Kombination aus temperiertem Glas mit Lack anthrazit oder Echtholz furnier

### MOE 305

Breite 75cm Höhe 50cm Tiefe 30cm

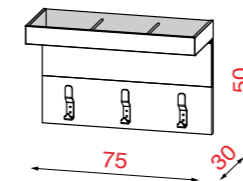
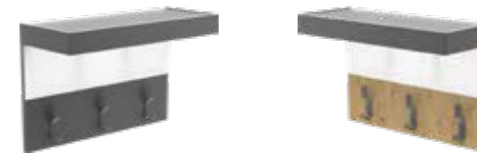

Bestell Nr.

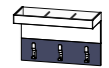
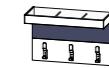

MOE 305

GLAS GLÄNZEND

Gläser

NEL

Gläser

Holz

HOLZ

Holz

Holz

### TECHNISCHE DATEN



max  
50 Kg.



Kg.  
10,0



zerlegt  
CBM 0,067



Verpackung cm

B. 85 H. 80 T. 50

### MOE 306

Breite 100cm Höhe 50cm Tiefe 30cm

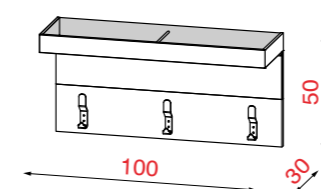
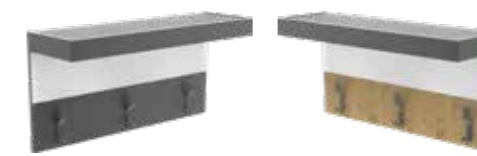

Bestell Nr.

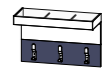
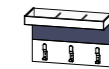

MOE 306

GLAS GLÄNZEND

Gläser

NEL

Gläser

Holz

HOLZ

Holz

Holz

### TECHNISCHE DATEN



max  
50 Kg.



Kg.  
13,0



zerlegt  
CBM 0,087



Verpackung cm

B. 110 H. 80 T. 50

## SENKRECHTE GARDEROBENPANELEE IN HÖHE 130CM

### AUSFÜHRUNGEN

GLAS GLÄNZEND				LACK METALLIC	HOLZ FURNIERT		
<b>BI</b>	<b>GR</b>	<b>NE</b>	<b>GS</b>	<b>NEL</b>	<b>RN</b>	<b>RA</b>	<b>NS</b>
Glas weiß	Glas grau	Glas schwarz	Glas dunkelgrau	Lack anthrazit metallic	Asteiche	Eiche anthrazit	Nussbaum

Alle Bügel-Hängesysteme und alle Kleiderhaken sind aus Metall anthrazit.

Die Rückwandpaneele bestehen aus Glas in Kombination mit Holz oder Lack anthrazit oder aus Holz komplett

**SENKRECHTE GARDEROBENPANELEE IN HÖHE 130CM / BREITE 75CM - MIT 3 METALL-KLEIDERHAKEN, EINEM METALLBÜGEL-HÄNGESYSTEM QUER UND LÄNGSHÄNGEND) UND EINER RAUCHGLASHUTABLAGE**

Das Wandpaneel ist eine Kombination aus temperiertem Glas mit Lack anthrazit oder Echtholz furnier. **(rechts- und links montierbar)**

### MOE 310

Breite 75cm Höhe 130cm Tiefe 30cm

Bestell Nr.

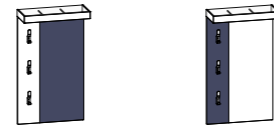

MOE 310

MOE 310	GLAS GLÄNZEND	Bestell Nr.	
		Glas NE	NEL
		Glas NE	NEL
		Glas NE	Holz
		Glas BI-GR-GS	NEL
		Glas BI-GR-GS	Holz
MOE 310	HOLZ	Bestell Nr.	
		Holz	NEL
		Holz	NEL
		Holz	Holz

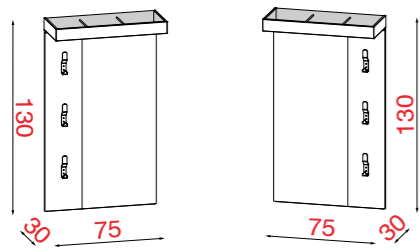

## SENKRECHTE GARDEROBENPANELEE IN HÖHE 160CM

### AUSFÜHRUNGEN

GLAS GLÄNZEND				LACK METALLIC	HOLZ FURNIERT		
<b>BI</b>	<b>GR</b>	<b>NE</b>	<b>GS</b>	<b>NEL</b>	<b>RN</b>	<b>RA</b>	<b>NS</b>
Glas weiß	Glas grau	Glas schwarz	Glas dunkelgrau	Lack anthrazit metallic	Asteiche	Eiche anthrazit	Nussbaum

Alle Bügel-Hängesysteme und alle Kleiderhaken sind aus Metall anthrazit.

Die Rückwandpaneele bestehen aus Glas in Kombination mit Holz oder Lack anthrazit oder aus Holz komplett

**SENKRECHTE GARDEROBENPANELEE IN HÖHE 160CM / BREITE 75CM - MIT 3 METALL-KLEIDERHAKEN, EINEM METALLBÜGEL-HÄNGESYSTEM QUER UND LÄNGSHÄNGEND) UND EINER RAUCHGLASHUTABLAGE**

Das Wandpaneel ist eine Kombination aus temperiertem Glas mit Lack anthrazit oder Echtholz furnier. **(rechts- und links montierbar)**

### MOE 312

Breite 75cm Höhe 160cm Tiefe 30cm

Bestell Nr.

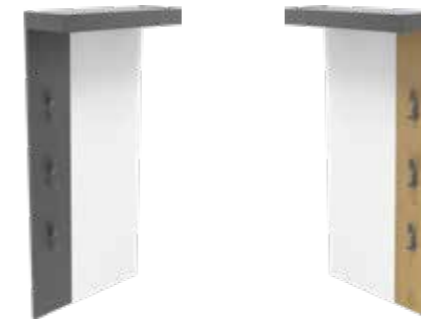
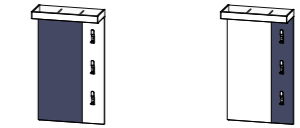

MOE 312

MOE 312	GLAS GLÄNZEND	Bestell Nr.	
		Glas NE	NEL
		Glas NE	NEL
		Glas NE	Holz
		Glas BI-GR-GS	NEL
		Glas BI-GR-GS	Holz
MOE 312	HOLZ	Bestell Nr.	
		Holz	NEL
		Holz	NEL
		Holz	Holz

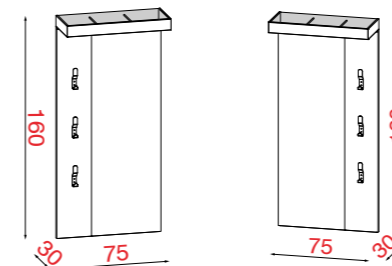

#### TECHNISCHE DATEN



max  
50 Kg.

#### VERPACKUNGSDATEN



Kg. 27,0



zerlegt



2 Kolli

Panel cm  
Breite 82  
Höhe 137  
Tiefe 6

Hängesystem cm  
Breite 81  
Höhe 11  
Tiefe 37

CBM 0,101

#### TECHNISCHE DATEN



max  
50 Kg.



Kg. 32,0



zerlegt



2 Kolli











Panel cm  
Breite 82  
Höhe 167  
Tiefe 6







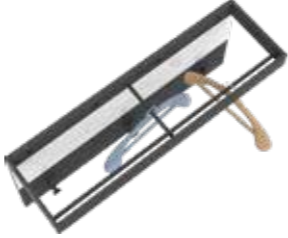

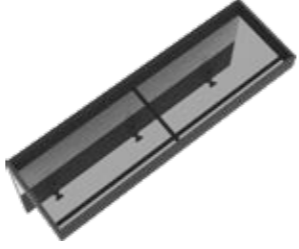
Hängesystem cm  
Breite 81  
Höhe 11  
Tiefe 37

CBM 0,115

DETAILS ZU GARDEROBENELEMENTEN

DETAILS ZU GARDEROBENELEMENTEN

	MOE 301	MOE 302	MOE 305	MOE 306
Garderobenelemente	Breite 13cm 	Breite 13cm 	Breite 75cm 	Breite 100cm 
Details - Kleiderhaken	3 Kleiderhaken 	3 Kleiderhaken 	3 Kleiderhaken 	3 Kleiderhaken 
Details - Bügel-Hängesystem			Bügel quer- und längshängend 	Bügel quer- und längshängend 
Details - Hutablage			Rauchglas-Hutablage 	Rauchglas-Hutablage 

	MOE 310	MOE 312
Garderobenelemente	Breite 75cm 	Breite 75cm 
Details - Kleiderhaken	3 Kleiderhaken 	3 Kleiderhaken 
Details - Bügel-Hängesystem	Bügel quer- und längshängend 	Bügel quer- und längshängend 
Details - Hutablage	Rauchglas-Hutablage 	Rauchglas-Hutablage 

### WANDHÄNGENDE GARDEROBEN-KOMBINATION MODENA ENTRÉE - VARIANTEN 1A

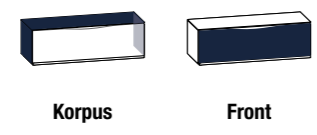
Kombi-Beschreibung	Breite Kombination	100cm + Paneel 100cm	125cm + Paneel 100cm
	<b>Kombi-Nr.</b>	<b>MOE 1A 100... + Paneel - MOE 312...</b>	<b>MOE 1A 125... + Paneel - MOE 312...</b>
		1x <b>MOE 130</b> Hängeelement 1x <b>MOE 352</b> Hängeregal 1x <b>MOE 331</b> Wandspiegel + 1x <b>MOE 312 li.</b> Garderobenpaneel	1x <b>MOE 131</b> Hängeelement 1x <b>MOE 352</b> Hängeregal 1x <b>MOE 332</b> Wandspiegel + 1x <b>MOE 312 li.</b> Garderobenpaneel
Garderoben-Kombi. bestehend aus:  einem waagerechten Hängeelement, einem offenen Hängeregal und einem Wand Hängespiegel  + einem senkrechten Garderobenpaneel mit Metallbügel Hängesystem	<b>GLAS</b>	Glas NE    Glas NE	
		Glas BI-GR-GS    Glas BI-GR-GS	
	<b>HOLZ</b>	Holz    Glas NE	
		Holz    Glas BI-GR-GS	
	<b>KERAMIK</b>	Keramik CCE    Glas NE	
	Keramik CCE    Glas BI-GR-GS		
	Keramik CPA    Glas NE		
	Keramik CPA    Glas BI-GR-GS		
<b>Wie Foto</b>			

Der im dunkelblauen Feld aufgeführte Preis "wie Foto" wurde wie abgebildet, jedoch ohne Zubehör und Sonderausstattung (z.B. Beleuchtung, Funktions-E-Böden usw.) gerechnet. Die Preisübersichten dienen zur Orientierung. Weitere Materialkombinationen (z.B. Holz / Holz) sind bei den einzelnen Artikeln lt. Preisliste möglich.

### WANDHÄNGENDE GARDEROBEN-KOMBINATION MODENA ENTRÉE - VARIANTEN 1B

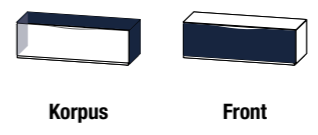
Kombi-Beschreibung	Breite Kombination	150cm + Paneel	199cm + Paneel
	<b>Kombi-Nr.</b>	<b>MOE 1B 150... + Paneel - MOE 301/302...</b>	<b>MOE 1B 199... + Paneel - MOE 301/302...</b>
		1x <b>MOE 132</b> Hängeelement 1x <b>MOE 352</b> Hängeregal 1x <b>MOE 330</b> Wandspiegel + 1x <b>MOE 301</b> Garderobenpaneel 1x <b>MOE 302</b> Garderobenpaneel	1x <b>MOE 133</b> Hängeelement 1x <b>MOE 352</b> Hängeregal 1x <b>MOE 330</b> Wandspiegel + 1x <b>MOE 301</b> Garderobenpaneel 1x <b>MOE 302</b> Garderobenpaneel
Garderoben-Kombi. bestehend aus:  einem waagerechten Hängeelement, einem offenen Hängeregal und einem Wand Hängespiegel  + zwei verschiedenen senkrechten Garderobenpaneelen mit Kleiderhaken	<b>GLAS</b>	Glas NE    Glas NE	
		Glas BI-GR-GS    Glas BI-GR-GS	
	<b>HOLZ</b>	Holz    Glas NE	
		Holz    Glas BI-GR-GS	
	<b>KERAMIK</b>	Keramik CCE    Glas NE	
	Keramik CCE    Glas BI-GR-GS		
	Keramik CPA    Glas NE		
	Keramik CPA    Glas BI-GR-GS		
<b>Wie Foto</b>			

Der im dunkelblauen Feld aufgeführte Preis "wie Foto" wurde wie abgebildet, jedoch ohne Zubehör und Sonderausstattung (z.B. Beleuchtung, Funktions-E-Böden usw.) gerechnet. Die Preisübersichten dienen zur Orientierung. Weitere Materialkombinationen (z.B. Holz / Holz) sind bei den einzelnen Artikeln lt. Preisliste möglich.

### WANDHÄNGENDE GARDEROBEN-KOMBINATION MODENA ENTRÉE - VARIANTEN 1B

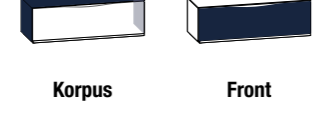
Kombi-Beschreibung	Breite Kombination	125cm	150cm
	<b>Kombi-Nr.</b>	<b>MOE 1B 125...</b>	<b>MOE 1B 150...</b>
		1x <b>MOE 131</b> Hängeelement 1x <b>MOE 352</b> Hängeregal 1x <b>MOE 330</b> Wandspiegel	1x <b>MOE 132</b> Hängeelement 1x <b>MOE 352</b> Hängeregal 1x <b>MOE 330</b> Wandspiegel
Garderoben-Kombi. bestehend aus:  einem waagerechten Hängeelement, einem offenen Hängeregal und einem Wand Hängespiegel	<b>GLAS</b>	Glas NE    Glas NE	
		Glas BI-GR-GS    Glas BI-GR-GS	
	<b>HOLZ</b>	Holz    Glas NE	
		Holz    Glas BI-GR-GS	
	<b>KERAMIK</b>	Keramik CCE    Glas NE	
	Keramik CCE    Glas BI-GR-GS		
	Keramik CPA    Glas NE		
	Keramik CPA    Glas BI-GR-GS		
<b>Wie Foto</b>			

Der im dunkelblauen Feld aufgeführte Preis "wie Foto" wurde wie abgebildet, jedoch ohne Zubehör und Sonderausstattung (z.B. Beleuchtung, Funktions-E-Böden usw.) gerechnet. Die Preisübersichten dienen zur Orientierung. Weitere Materialkombinationen (z.B. Holz / Holz) sind bei den einzelnen Artikeln lt. Preisliste möglich.

Generell handelt es sich bei den Vorschlagskombinationen um additionsfähige Zusammenstellungen bei denen alle geplanten Artikel heraus gerechnet und durch neue Wunschelemente ersetzt werden können.

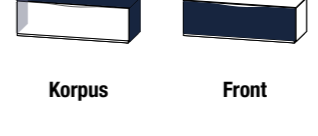

### WANDHÄNGENDE GARDEROBEN-KOMBINATION MODENA ENTRÉE - VARIANTEN 1C

Kombi-Beschreibung	Breite Kombination	150cm + Paneel	175cm + Paneel
	<b>Kombi-Nr.</b>	<b>MOE 1C...150 + 2x Paneel - MOE 301...</b>	<b>MOE 1C...175 + 2x Paneel - MOE 301...</b>
		1x <b>MOE 130</b> Hängeelement 1x <b>MOE 351</b> Hängeregal 1x <b>MOE 333</b> Wandspiegel + 2x <b>MOE 301</b> Garderobenpaneel	1x <b>MOE 131</b> Hängeelement 1x <b>MOE 351</b> Hängeregal 1x <b>MOE 332</b> Wandspiegel + 2x <b>MOE 301</b> Garderobenpaneel
Garderoben-Kombi. bestehend aus:  einem waagerechten Hängeelement, einem offenen quadratischen Hängeregal und einem Wand Hängespiegel  + zwei gleichen senkrechten Garderobenpaneelen mit Kleiderhaken	<b>GLAS</b>	Glas NE    Glas NE	
		Glas BI-GR-GS    Glas BI-GR-GS	
	<b>HOLZ</b>	Holz    Glas NE	
		Holz    Glas BI-GR-GS	
	<b>KERAMIK</b>	Keramik CCE    Glas NE	
	Keramik CCE    Glas BI-GR-GS		
	Keramik CPA    Glas NE		
	Keramik CPA    Glas BI-GR-GS		
<b>Wie Foto</b>			

Der im dunkelblauen Feld aufgeführte Preis "wie Foto" wurde wie abgebildet, jedoch ohne Zubehör und Sonderausstattung (z.B. Beleuchtung, Funktions-E-Böden usw.) gerechnet. Die Preisübersichten dienen zur Orientierung. Weitere Materialkombinationen (z.B. Holz / Holz) sind bei den einzelnen Artikeln lt. Preisliste möglich.



Generell handelt es sich bei den Vorschlagskombinationen um additionsfähige Zusammenstellungen bei denen alle geplanten Artikel heraus gerechnet und durch neue Wunschelemente ersetzt werden können.

### WANDHÄNGENDE GARDEROBEN-KOMBINATION MODENA ENTRÉE - VARIANTEN 1C

Kombi-Beschreibung	Breite Kombination		150cm + Paneel 75cm	175cm + Paneel 75cm
	Kombi-Nr.		MOE 1C 150... + Paneel - MOE 312...	MOE 1C 175... + Paneel - MOE 312...
			1x MOE 130 Hängeelement 1x MOE 351 Hängeregal 1x MOE 333 Wandspiegel + 1x MOE 312 Garderobenelement	1x MOE 131 Hängeelement 1x MOE 351 Hängeregal 1x MOE 332 Wandspiegel + 1x MOE 312 Garderobenelement
	Garderoben-Kombi. bestehend aus: einem waagerechten Hängeelement, einem offenen quadratischen Hängeregal und einem Wand- Hängespiegel + einem senkrechten Garderobenelement mit Metallbügel-Hängesystem		<b>GLAS</b> Glas NE Glas NE Glas BI-GR-GS Glas BI-GR-GS	
	<b>HOLZ</b>	Holz Glas NE Holz Glas BI-GR-GS		
	<b>KERAMIK</b>	Keramik CCE Glas NE Keramik CCE Glas BI-GR-GS Keramik CPA Glas NE Keramik CPA Glas BI-GR-GS		
Wie Foto				



Der im dunkelblauen Feld aufgeführte Preis "wie Foto" wurde wie abgebildet, jedoch ohne Zubehör und Sonderausstattung (z.B. Beleuchtung, Funktions-E-Böden usw.) gerechnet. Die Preisübersichten dienen zur Orientierung. Weitere Materialkombinationen (z.B. Holz / Holz) sind bei den einzelnen Artikeln lt. Preisliste möglich.

### WANDHÄNGENDE GARDEROBEN-KOMBINATION MODENA ENTRÉE - VARIANTEN 2A

Kombi-Beschreibung	Breite Kombination		150cm	199cm
	Kombi-Nr.		MOE 2A 150...	MOE 2A 199...
			1x MOE 132 Hängeelement 1x MOE 352 Hängeregal 1x MOE 123 re. Hängeschrank 1x MOE 331 Wandspiegel	1x MOE 133 Hängeelement 1x MOE 352 Hängeregal 1x MOE 123 re. Hängeschrank 1x MOE 333 Wandspiegel
	Garderoben-Kombi. bestehend aus: einem waagerechten Hängeelement, einem offenen Hängeregal, einem quadratischen Hängeschrank und einem Wand-Hängespiegel		<b>GLAS</b> Glas NE Glas NE Glas BI-GR-GS Glas BI-GR-GS	
	<b>HOLZ</b>	Holz Glas NE Holz Glas BI-GR-GS		
	<b>KERAMIK</b>	Keramik CCE Glas NE Keramik CCE Glas BI-GR-GS Keramik CPA Glas NE Keramik CPA Glas BI-GR-GS		
Wie Foto				

Der im dunkelblauen Feld aufgeführte Preis "wie Foto" wurde wie abgebildet, jedoch ohne Zubehör und Sonderausstattung (z.B. Beleuchtung, Funktions-E-Böden usw.) gerechnet. Die Preisübersichten dienen zur Orientierung. Weitere Materialkombinationen (z.B. Holz / Holz) sind bei den einzelnen Artikeln lt. Preisliste möglich.



### WANDHÄNGENDE GARDEROBEN-KOMBINATION MODENA ENTRÉE - VARIANTEN 1E

Kombi-Beschreibung	Breite Kombination		200cm + Paneele	225cm + Paneele
	Kombi-Nr.		MOE 1E 200... + 2x Paneel - MOE 301...	MOE 1E 225... + 2x Paneel - MOE 301...
			1x MOE 130 Hängeelement 1x MOE 352 Hängeregal 2x MOE 331 Wandspiegel + 2x MOE 301 Garderobenelement	1x MOE 131 Hängeelement 1x MOE 352 Hängeregal 1x MOE 331 Wandspiegel 1x MOE 332 Wandspiegel + 2x MOE 301 Garderobenelement
	Garderoben-Kombi. bestehend aus: Garderoben-Kombi. bestehend aus: einem waagerechten Hängeelement, einem offenen Hängeregal und einem Wand-Hängespiegel + zwei gleichen senkrechten Garderobenelementen mit Kleiderhaken		<b>GLAS</b> Glas NE Glas NE Glas BI-GR-GS Glas BI-GR-GS	
	<b>HOLZ</b>	Holz Glas NE Holz Glas BI-GR-GS		
	<b>KERAMIK</b>	Keramik CCE Glas NE Keramik CCE Glas BI-GR-GS Keramik CPA Glas NE Keramik CPA Glas BI-GR-GS		
Wie Foto				

Der im dunkelblauen Feld aufgeführte Preis "wie Foto" wurde wie abgebildet, jedoch ohne Zubehör und Sonderausstattung (z.B. Beleuchtung, Funktions-E-Böden usw.) gerechnet. Die Preisübersichten dienen zur Orientierung. Weitere Materialkombinationen (z.B. Holz / Holz) sind bei den einzelnen Artikeln lt. Preisliste möglich.

Generell handelt es sich bei den Vorschlagskombinationen um additionsfähige Zusammenstellungen bei denen alle geplanten Artikel heraus gerechnet und durch neue Wunschelemente ersetzt werden können.



### WANDHÄNGENDE GARDEROBEN-KOMBINATION MODENA ENTRÉE - VARIANTEN 3A

Kombi-Beschreibung	Breite Kombination		150cm + Paneel 75cm	175cm + Paneel 75cm
	Kombi-Nr.		MOE 3A 150... + Paneel - MOE 312...	MOE 3A 175... + Paneel - MOE 312...
			1x MOE 130 Hängeelement 2x MOE 351 Hängeregal 1x MOE 331 Wandspiegel + 1x MOE 312 re. Garderobenelement	1x MOE 131 Hängeelement 2x MOE 351 Hängeregal 1x MOE 332 Wandspiegel + 1x MOE 312 re. Garderobenelement
	Garderoben-Kombi. bestehend aus: einem waagerechten Hängeelement, zwei offenen quadratischen Hängeregalen und einem Wand- Hängespiegel + einem senkrechten Garderobenelement mit Metallbügel-Hängesystem		<b>GLAS</b> Glas NE Glas NE Glas BI-GR-GS Glas BI-GR-GS	
	<b>HOLZ</b>	Holz Glas NE Holz Glas BI-GR-GS		
	<b>KERAMIK</b>	Keramik CCE Glas NE Keramik CCE Glas BI-GR-GS Keramik CPA Glas NE Keramik CPA Glas BI-GR-GS		
Wie Foto				

Der im dunkelblauen Feld aufgeführte Preis "wie Foto" wurde wie abgebildet, jedoch ohne Zubehör und Sonderausstattung (z.B. Beleuchtung, Funktions-E-Böden usw.) gerechnet. Die Preisübersichten dienen zur Orientierung. Weitere Materialkombinationen (z.B. Holz / Holz) sind bei den einzelnen Artikeln lt. Preisliste möglich.



Generell handelt es sich bei den Vorschlagskombinationen um additionsfähige Zusammenstellungen bei denen alle geplanten Artikel heraus gerechnet und durch neue Wunschelemente ersetzt werden können.

### WANDHÄNGENDE GARDEROBEN-KOMBINATION MODENA ENTRÉE - VARIANTEN 3B

Kombi-Beschreibung	Breite Kombination	150cm	175cm
	<b>Kombi-Nr.</b>	<b>MOE 3B 150...</b>	<b>MOE 3B 175...</b>
	  <b>Korpus</b> <b>Front</b>	1x <b>MOE 130</b> Hängeelement 1x <b>MOE 123 re.</b> Hängeschrank 1x <b>MOE 351</b> Hängeregal 1x <b>MOE 331</b> Wandspiegel	1x <b>MOE 131</b> Hängeelement 1x <b>MOE 123 re.</b> Hängeschrank 1x <b>MOE 351</b> Hängeregal 1x <b>MOE 332</b> Wandspiegel
Garderoben-Kombi. bestehend aus:  einem waagerechten Hängeelement, einem quadratischen Hängeschrank, einem offenen quadratischen Hängeregal und einem Wand-Hängespiegel	GLAS	Glas NE	Glas NE
		Glas BI-GR-GS	Glas BI-GR-GS
	HOLZ	Holz	Glas NE
		Holz	Glas BI-GR-GS
	KERAMIK	Keramik CCE	Glas NE
		Keramik CCE	Glas BI-GR-GS
Keramik CPA		Glas NE	
Keramik CPA	Glas BI-GR-GS		
<b>Wie Foto</b>			



Der im dunkelblauen Feld aufgeführte Preis "wie Foto" wurde wie abgebildet, jedoch ohne Zubehör und Sonderausstattung (z.B. Beleuchtung, Funktions-E-Böden usw.) gerechnet. Die Preisübersichten dienen zur Orientierung. Weitere Materialkombinationen (z.B. Holz / Holz) sind bei den einzelnen Artikeln lt. Preisliste möglich.

### WANDHÄNGENDE GARDEROBEN-KOMBINATION MODENA ENTRÉE - VARIANTEN 3C

Kombi-Beschreibung	Breite Kombination	150cm + Paneel 75cm	175cm + Paneel 75cm
	<b>Kombi-Nr.</b>	<b>MOE 3C 150... + Paneel - MOE 312...</b>	<b>MOE 3C 175... + Paneel - MOE 312...</b>
	  <b>Korpus</b> <b>Front</b>	1x <b>MOE 130</b> Hängeelement 1x <b>MOE 351</b> Hängeregal 1x <b>MOE 123 re.</b> Hängeschrank 1x <b>MOE 331</b> Wandspiegel + 1x <b>MOE 312 re.</b> Garderobenseite	1x <b>MOE 131</b> Hängeelement 1x <b>MOE 351</b> Hängeregal 1x <b>MOE 123 re.</b> Hängeschrank 1x <b>MOE 332</b> Wandspiegel + 1x <b>MOE 312 re.</b> Garderobenseite
Garderoben-Kombi. bestehend aus:  einem waagerechten Hängeelement, einem offenen quadratischen Hängeregal, einem quadratischen Hängeschrank und einem Wand-Hängespiegel  + einem senkrechten Garderobenseite mit Metallbügel-Hängesystem	GLAS	Glas NE	Glas NE
		Glas BI-GR-GS	Glas BI-GR-GS
	HOLZ	Holz	Glas NE
		Holz	Glas BI-GR-GS
	KERAMIK	Keramik CCE	Glas NE
		Keramik CCE	Glas BI-GR-GS
Keramik CPA		Glas NE	
Keramik CPA	Glas BI-GR-GS		
<b>Wie Foto</b>			

Der im dunkelblauen Feld aufgeführte Preis "wie Foto" wurde wie abgebildet, jedoch ohne Zubehör und Sonderausstattung (z.B. Beleuchtung, Funktions-E-Böden usw.) gerechnet. Die Preisübersichten dienen zur Orientierung. Weitere Materialkombinationen (z.B. Holz / Holz) sind bei den einzelnen Artikeln lt. Preisliste möglich.



### WANDHÄNGENDE GARDEROBEN-KOMBINATION MODENA ENTRÉE - VARIANTEN 3C

Kombi-Beschreibung	Breite Kombination	150cm + Paneel 75cm	175cm + Paneel 75cm
	<b>Kombi-Nr.</b>	<b>MOE 3C 150... + Paneel - MOE 305...</b>	<b>MOE 3C 175... + Paneel - MOE 305...</b>
	  <b>Korpus</b> <b>Front</b>	1x <b>MOE 130</b> Hängeelement 1x <b>MOE 351</b> Hängeregal 1x <b>MOE 123 li.</b> Hängeschrank 1x <b>MOE 331</b> Wandspiegel + 1x <b>MOE 305</b> Garderobenseite	1x <b>MOE 131</b> Hängeelement 1x <b>MOE 351</b> Hängeregal 1x <b>MOE 123 li.</b> Hängeschrank 1x <b>MOE 332</b> Wandspiegel + 1x <b>MOE 305</b> Garderobenseite
Garderoben-Kombi. bestehend aus:  einem waagerechten Hängeelement, einem offenen quadratischen Hängeregal, einem quadratischen Hängeschrank und einem Wand-Hängespiegel  + einem waagerechten Garderobenseite mit Metallbügel-Hängesystem	GLAS	Glas NE	Glas NE
		Glas BI-GR-GS	Glas BI-GR-GS
	HOLZ	Holz	Glas NE
		Holz	Glas BI-GR-GS
	KERAMIK	Keramik CCE	Glas NE
		Keramik CCE	Glas BI-GR-GS
Keramik CPA		Glas NE	
Keramik CPA	Glas BI-GR-GS		
<b>Wie Foto</b>			

Der im dunkelblauen Feld aufgeführte Preis "wie Foto" wurde wie abgebildet, jedoch ohne Zubehör und Sonderausstattung (z.B. Beleuchtung, Funktions-E-Böden usw.) gerechnet. Die Preisübersichten dienen zur Orientierung. Weitere Materialkombinationen (z.B. Holz / Holz) sind bei den einzelnen Artikeln lt. Preisliste möglich.

Generell handelt es sich bei den Vorschlagskombinationen um additionsfähige Zusammenstellungen bei denen alle geplanten Artikel heraus gerechnet und durch neue Wunschelemente ersetzt werden können.



### WANDHÄNGENDE GARDEROBEN-KOMBINATION MODENA ENTRÉE - VARIANTEN 4A

Kombi-Beschreibung	Breite Kombination	150cm + Paneel 100cm	200cm + Paneel 100cm
	<b>Kombi-Nr.</b>	<b>MOE 4A 150... + Paneel - MOE 306...</b>	<b>MOE 4A 200... + Paneel - MOE 306...</b>
	  <b>Korpus</b> <b>Front</b>	1x <b>MOE 123 li.</b> Hängeschrank 1x <b>MOE 123 re.</b> Hängeschrank 2x <b>MOE 351</b> Hängeregal 1x <b>MOE 331</b> Wandspiegel + 1x <b>MOE 306</b> Garderobenseite	1x <b>MOE 123 li.</b> Hängeschrank 1x <b>MOE 123 re.</b> Hängeschrank 3x <b>MOE 351</b> Hängeregal 1x <b>MOE 333</b> Wandspiegel + 1x <b>MOE 306</b> Garderobenseite
Garderoben-Kombi. bestehend aus:  zwei quadratischen Hängeschränken, einem offenen quadratischen Hängeregal und einem Wand-Hängespiegel  + einem waagerechten Garderobenseite mit Metallbügel-Hängesystem	GLAS	Glas NE	Glas NE
		Glas BI-GR-GS	Glas BI-GR-GS
	HOLZ	Holz	Glas NE
		Holz	Glas BI-GR-GS
	KERAMIK	Keramik CCE	Glas NE
		Keramik CCE	Glas BI-GR-GS
Keramik CPA		Glas NE	
Keramik CPA	Glas BI-GR-GS		
<b>Wie Foto</b>			

Der im dunkelblauen Feld aufgeführte Preis "wie Foto" wurde wie abgebildet, jedoch ohne Zubehör und Sonderausstattung (z.B. Beleuchtung, Funktions-E-Böden usw.) gerechnet. Die Preisübersichten dienen zur Orientierung. Weitere Materialkombinationen (z.B. Holz / Holz) sind bei den einzelnen Artikeln lt. Preisliste möglich.



Generell handelt es sich bei den Vorschlagskombinationen um additionsfähige Zusammenstellungen bei denen alle geplanten Artikel heraus gerechnet und durch neue Wunschelemente ersetzt werden können.

### BODENSTEHENDE GARDEROBEN-KOMBINATION MODENA ENTRÉE - VARIANTEN 5A

Kombi-Beschreibung	Breite Kombination		175cm + Paneele	200cm + Paneele
	Kombi-Nr.		MOE 5A 175... + Paneele - MOE 301 / 302...	MOE 5A 200... + Paneele - MOE 301 / 302...
			1x MOE 130 Hängeelement 1x MOE 352 Hängeregal 1x MOE 321 Schuhschrank 1x MOE 331 Wandspiegel + 1x MOE 301 Garderobenelement 1x MOE 302 Garderobenelement	1x MOE 131 Hängeelement 1x MOE 352 Hängeregal 1x MOE 321 Schuhschrank 1x MOE 332 Wandspiegel + 1x MOE 301 Garderobenelement 1x MOE 302 Garderobenelement
	Garderoben-Kombi. bestehend aus:  einem waagerechten Hängeelement, einem offenen Hängeregal, einem Schuhschrank und einem Wand- Hängespiegel  + zwei verschiedenen senkrechten Garderobenelementen mit Kleiderhaken	GLAS	Glas NE	Glas NE
Glas BI-GR-GS			Glas BI-GR-GS	
HOLZ		Holz	Glas NE	
		Holz	Glas BI-GR-GS	
KERAMIK		Keramik CCE	Glas NE	
	Keramik CCE	Glas BI-GR-GS		
	Keramik CPA	Glas NE		
Keramik CPA	Glas BI-GR-GS			
Wie Foto				



Der im dunkelblauen Feld aufgeführte Preis "wie Foto" wurde wie abgebildet, jedoch ohne Zubehör und Sonderausstattung (z.B. Beleuchtung, Funktions-E-Böden usw.) gerechnet. Die Preisübersichten dienen zur Orientierung. Weitere Materialkombinationen (z.B. Holz / Holz) sind bei den einzelnen Artikeln lt. Preisliste möglich.

### WANDHÄNGENDE GARDEROBEN-KOMBINATION MODENA ENTRÉE - VARIANTEN 6B

Kombi-Beschreibung	Breite Kombination		100cm + Paneel 100cm	125cm + Paneel 100cm
	Kombi-Nr.		MOE 6B 100... + Paneel - MOE 312...	MOE 6B 125... + Paneel - MOE 312...
			2x MOE 130 Hängeelement 1x MO-TM 100 Abstandsplatte 1x MOE 330 Wandspiegel + 1x MOE 312 li. Garderobenelement	2x MOE 131 Hängeelement 1x MO-TM 125 Abstandsplatte 1x MOE 330 Wandspiegel + 1x MOE 312 li. Garderobenelement
	Garderoben-Kombi. bestehend aus:  zwei waagerechten Hängeelement, einer Abstandsplatte und einem Wand-Hängespiegel  + einem senkrechten Garderobenelement mit Metallbügel-Hängesystem	GLAS	Glas NE	Glas NE
Glas BI-GR-GS			Glas BI-GR-GS	
HOLZ		Holz	Glas NE	
		Holz	Glas BI-GR-GS	
KERAMIK		Keramik CCE	Glas NE	
	Keramik CCE	Glas BI-GR-GS		
	Keramik CPA	Glas NE		
Keramik CPA	Glas BI-GR-GS			
Wie Foto				

Der im dunkelblauen Feld aufgeführte Preis "wie Foto" wurde wie abgebildet, jedoch ohne Zubehör und Sonderausstattung (z.B. Beleuchtung, Funktions-E-Böden usw.) gerechnet. Die Preisübersichten dienen zur Orientierung. Weitere Materialkombinationen (z.B. Holz / Holz) sind bei den einzelnen Artikeln lt. Preisliste möglich.



### BODENSTEHENDE GARDEROBEN-KOMBINATION MODENA ENTRÉE - VARIANTEN 5B

Kombi-Beschreibung	Breite Kombination		175cm + Paneele	200cm + Paneele
	Kombi-Nr.		MOE 5B 175... 2x Paneele - MOE 302...	MOE 5B 200... 2x Paneele - MOE 302...
			1x MOE 130 Hängeelement 1x MOE 352 Hängeregal 1x MOE 321 Schuhschrank 1x MOE 330 Wandspiegel + 2x MOE 302 Garderobenelement	1x MOE 131 Hängeelement 1x MOE 352 Hängeregal 1x MOE 321 Schuhschrank 1x MOE 330 Wandspiegel + 2x MOE 302 Garderobenelement
	Garderoben-Kombi. bestehend aus:  einem waagerechten Hängeelement, einem offenen Hängeregal, einem Schuhschrank und einem Wand- Hängespiegel  + zwei gleichen senkrechten Garderobenelementen mit Kleiderhaken	GLAS	Glas NE	Glas NE
Glas BI-GR-GS			Glas BI-GR-GS	
HOLZ		Holz	Glas NE	
		Holz	Glas BI-GR-GS	
KERAMIK		Keramik CCE	Glas NE	
	Keramik CCE	Glas BI-GR-GS		
	Keramik CPA	Glas NE		
Keramik CPA	Glas BI-GR-GS			
Wie Foto				

Der im dunkelblauen Feld aufgeführte Preis "wie Foto" wurde wie abgebildet, jedoch ohne Zubehör und Sonderausstattung (z.B. Beleuchtung, Funktions-E-Böden usw.) gerechnet. Die Preisübersichten dienen zur Orientierung. Weitere Materialkombinationen (z.B. Holz / Holz) sind bei den einzelnen Artikeln lt. Preisliste möglich.

Generell handelt es sich bei den Vorschlagskombinationen um additionsfähige Zusammenstellungen bei denen alle geplanten Artikel heraus gerechnet und durch neue Wunschelemente ersetzt werden können.



### WANDHÄNGENDE GARDEROBEN-KOMBINATION MODENA ENTRÉE - VARIANTEN 6B

Kombi-Beschreibung	Breite Kombination		125cm	150cm
	Kombi-Nr.		MOE 6B 125... + 2x Paneel - MOE 302...	MOE 6B 150... + 2x Paneel - MOE 302...
			1x MOE 131 Hängeelement 1x MOE 131 Hängeelement 1x MO-TM 125 Abstandsplatte 1x MOE 330 Wandspiegel + 2x MOE 302 Garderobenelement	1x MOE 132 Hängeelement 1x MOE 132 Hängeelement 1x MO-TM 150 Abstandsplatte 1x MOE 330 Wandspiegel + 2x MOE 302 Garderobenelement
	Garderoben-Kombi. bestehend aus:  zwei waagerechten Hängeelement, einer Abstandsplatte und einem Wand-Hängespiegel  + zwei gleichen senkrechten Garderobenelementen mit Kleiderhaken	GLAS	Glas NE	Glas NE
Glas BI-GR-GS			Glas BI-GR-GS	
HOLZ		Holz	Glas NE	
		Holz	Glas BI-GR-GS	
KERAMIK		Keramik CCE	Glas NE	
	Keramik CCE	Glas BI-GR-GS		
	Keramik CPA	Glas NE		
Keramik CPA	Glas BI-GR-GS			
Wie Foto				

Der im dunkelblauen Feld aufgeführte Preis "wie Foto" wurde wie abgebildet, jedoch ohne Zubehör und Sonderausstattung (z.B. Beleuchtung, Funktions-E-Böden usw.) gerechnet. Die Preisübersichten dienen zur Orientierung. Weitere Materialkombinationen (z.B. Holz / Holz) sind bei den einzelnen Artikeln lt. Preisliste möglich.



Generell handelt es sich bei den Vorschlagskombinationen um additionsfähige Zusammenstellungen bei denen alle geplanten Artikel heraus gerechnet und durch neue Wunschelemente ersetzt werden können.

### WANDHÄNGENDE GARDEROBEN-KOMBINATION MODENA ENTRÉE - VARIANTEN 6D

Kombi-Beschreibung	Breite Kombination	200cm	225cm
	<b>Kombi-Nr.</b>	<b>MOE 6D 200...</b>	<b>MOE 6D 225...</b>
	  <b>Korpus</b> <b>Front</b>	1x <b>MOE 130</b> Hängeelement 1x <b>MOE 352</b> Hängeregal 1x <b>MOE 123 li.</b> Hängeschrank 1x <b>MOE 123 re.</b> Hängeschrank 1x <b>MOE 330</b> Wandspiegel	1x <b>MOE 131</b> Hängeelement 1x <b>MOE 352</b> Hängeregal 1x <b>MOE 123 li.</b> Hängeschrank 1x <b>MOE 123 re.</b> Hängeschrank 1x <b>MOE 330</b> Wandspiegel
Garderoben-Kombi. bestehend aus:  einem waagerechten Hängeelement, einem offenen Hängeregal, zwei quadratischen Hängeschränken und einem Wand-Hängespiegel	GLAS	Glas NE	Glas NE
		Glas BI-GR-GS	Glas BI-GR-GS
	HOLZ	Holz	Glas NE
		Holz	Glas BI-GR-GS
	KERAMIK	Keramik CCE	Glas NE
		Keramik CCE	Glas BI-GR-GS
Keramik CPA	Glas NE		
Keramik CPA	Glas BI-GR-GS		
<b>Wie Foto</b>			



Der im dunkelblauen Feld aufgeführte Preis "wie Foto" wurde wie abgebildet, jedoch ohne Zubehör und Sonderausstattung (z.B. Beleuchtung, Funktions-E-Böden usw.) gerechnet. Die Preisübersichten dienen zur Orientierung. Weitere Materialkombinationen (z.B. Holz / Holz) sind bei den einzelnen Artikeln lt. Preisliste möglich.

### WANDHÄNGENDE GARDEROBEN-KOMBINATION MODENA ENTRÉE - VARIANTEN 7B

Kombi-Beschreibung	Breite Kombination	50cm + Paneele	
	<b>Kombi-Nr.</b>	<b>MOE 7B 50... + Paneel MOE 312...</b>	
	  <b>Korpus</b> <b>Front</b>	2x <b>MOE 351</b> Hängeregal 1x <b>MOE 123 re.</b> Hängeschrank + 1x <b>MOE 312 li.</b> Garderobenseite	
Garderoben-Kombi. bestehend aus:  zwei offenen quadratischen Hängeregalen und einem quadratischen Hängeschrank  + einem senkrechten Garderobenseite mit Metallbügel-Hängesystem	GLAS	Glas NE	Glas NE
		Glas BI-GR-GS	Glas BI-GR-GS
	HOLZ	Holz	Glas NE
		Holz	Glas BI-GR-GS
	KERAMIK	Keramik CCE	Glas NE
		Keramik CCE	Glas BI-GR-GS
Keramik CPA	Glas NE		
Keramik CPA	Glas BI-GR-GS		
<b>Wie Foto</b>			

Der im dunkelblauen Feld aufgeführte Preis "wie Foto" wurde wie abgebildet, jedoch ohne Zubehör und Sonderausstattung (z.B. Beleuchtung, Funktions-E-Böden usw.) gerechnet. Die Preisübersichten dienen zur Orientierung. Weitere Materialkombinationen (z.B. Holz / Holz) sind bei den einzelnen Artikeln lt. Preisliste möglich.



### WANDHÄNGENDE GARDEROBEN-KOMBINATION MODENA ENTRÉE - VARIANTEN 7A

Kombi-Beschreibung	Breite Kombination	100cm	125cm
	<b>Kombi-Nr.</b>	<b>MOE 7A 100...</b>	<b>MOE 7A 125...</b>
	  <b>Korpus</b> <b>Front</b>	1x <b>MOE 130</b> Hängeelement 1x <b>MOE 330</b> Wandspiegel	1x <b>MOE 131</b> Hängeelement 1x <b>MOE 330</b> Wandspiegel
Garderoben-Kombi. bestehend aus:  einem waagerechten Hängeelement, und einem Wand-Hängespiegel	GLAS	Glas NE	Glas NE
		Glas BI-GR-GS	Glas BI-GR-GS
	HOLZ	Holz	Glas NE
		Holz	Glas BI-GR-GS
	KERAMIK	Keramik CCE	Glas NE
		Keramik CCE	Glas BI-GR-GS
Keramik CPA	Glas NE		
Keramik CPA	Glas BI-GR-GS		
<b>Wie Foto</b>			

Der im dunkelblauen Feld aufgeführte Preis "wie Foto" wurde wie abgebildet, jedoch ohne Zubehör und Sonderausstattung (z.B. Beleuchtung, Funktions-E-Böden usw.) gerechnet. Die Preisübersichten dienen zur Orientierung. Weitere Materialkombinationen (z.B. Holz / Holz) sind bei den einzelnen Artikeln lt. Preisliste möglich.

Generell handelt es sich bei den Vorschlagskombinationen um additionsfähige Zusammenstellungen bei denen alle geplanten Artikel heraus gerechnet und durch neue Wunschelemente ersetzt werden können.



### WANDHÄNGENDE GARDEROBEN-KOMBINATION MODENA ENTRÉE - VARIANTEN 7C

Kombi-Beschreibung	Breite Kombination	50cm + Paneele	
	<b>Kombi-Nr.</b>	<b>MOE 7C 50... + 2x Paneel MOE 302...</b>	
	  <b>Korpus</b> <b>Front</b>	3x <b>MOE 351</b> Hängeregal + 2x <b>MOE 302</b> Garderobenseite	
Garderoben-Kombi. bestehend aus:  drei offenen quadratischen Hängeregalen  + zwei gleichen senkrechten Garderobenseiten mit Kleiderhaken	GLAS	Glas NE	Glas NE
		Glas BI-GR-GS	Glas BI-GR-GS
	HOLZ	Holz	Glas NE
		Holz	Glas BI-GR-GS
	KERAMIK	Keramik CCE	Glas NE
		Keramik CCE	Glas BI-GR-GS
Keramik CPA	Glas NE		
Keramik CPA	Glas BI-GR-GS		
<b>Wie Foto</b>			



Der im dunkelblauen Feld aufgeführte Preis "wie Foto" wurde wie abgebildet, jedoch ohne Zubehör und Sonderausstattung (z.B. Beleuchtung, Funktions-E-Böden usw.) gerechnet. Die Preisübersichten dienen zur Orientierung. Weitere Materialkombinationen (z.B. Holz / Holz) sind bei den einzelnen Artikeln lt. Preisliste möglich.

Generell handelt es sich bei den Vorschlagskombinationen um additionsfähige Zusammenstellungen bei denen alle geplanten Artikel heraus gerechnet und durch neue Wunschelemente ersetzt werden können.





WOHNWANDKOMBINATION MODENA ENTRÉE - VARIANTEN 7D			
Kombi-Beschreibung	Breite Kombination	225cm	250cm
	<b>Kombi-Nr.</b>	<b>MOE 7D - 225... + Paneel - MOE 305...</b>	<b>MOE 7D - 250... + Paneel MOE 306...</b>
	  <p><b>Korpus</b>      <b>Front</b></p>	1x <b>MOE 327</b> Garderobenschrank 1x <b>MOE 325</b> Sitzbank 1x <b>MOE 322</b> Schuhschrank 1x <b>MOE 330</b> Wandspiegel + 1x <b>MOE 305</b> Garderobenpaneel	1x <b>MOE 327</b> Garderobenschrank 1x <b>MOE 326</b> Sitzbank 1x <b>MOE 322</b> Schuhschrank 1x <b>MOE 330</b> Wandspiegel + 1x <b>MOE 306</b> Garderobenpaneel
Garderoben-Kombi. bestehend aus:  einem zweitürigen Garderobenschrank, einer gepolsterten Garderobebank, eine Schuhschrank mit Frontklappen und einem Wand-Hängespiegel  + einem waagerechten Garderobenpaneel mit Metallbügel-Hängesystem	GLAS	Glas NE      Glas NE	
		Glas BI-GR-GS      Glas BI-GR-GS	
	HOLZ	Holz      Glas NE	
		Holz      Glas BI-GR-GS	
	KERAMIK	Keramik CCE      Glas NE	
Keramik CCE      Glas BI-GR-GS			
Keramik CPA      Glas NE			
Keramik CPA      Glas BI-GR-GS			
<b>Wie Foto</b>			

Der im dunkelblauen Feld aufgeführte Preis "wie Foto" wurde wie abgebildet, jedoch ohne Zubehör und Sonderausstattung (z.B. Beleuchtung, Funktions-E-Böden usw.) gerechnet. Die Preisübersichten dienen zur Orientierung. Weitere Materialkombinationen (z.B. Holz / Holz) sind bei den einzelnen Artikeln lt. Preisliste möglich.

WOHNWANDKOMBINATION MODENA ENTRÉE - VARIANTEN 8B			
Kombi-Beschreibung	Breite Kombination	160cm + Paneele	185cm + Paneele
	<b>Kombi-Nr.</b>	<b>MOE 8B 160... + Paneel - 2x MOE 301...</b>	<b>MOE 8B 185... + Paneel - 2x MOE 301...</b>
	  <p><b>Korpus</b>      <b>Front</b></p>	1x <b>MOE 130</b> Hängeelement 1x <b>MOE 352</b> Hängeregal 1x <b>MOE 061 re.</b> Schrank 1x <b>MOE 330</b> Wandspiegel + 2x <b>MOE 301</b> Garderobenpaneel	1x <b>MOE 131</b> Hängeelement 1x <b>MOE 352</b> Hängeregal 1x <b>MOE 061 re.</b> Schrank 1x <b>MOE 330</b> Wandspiegel + 2x <b>MOE 301</b> Garderobenpaneel
Garderoben-Kombi. bestehend aus:  einem waagerechten Hängeelement, einem offenen Hängeregal, einem bodenstehenden niedrigen Schrank und einem Wand-Hängespiegel  + zwei gleichen senkrechten Garderobenpaneelen mit Kleiderhaken	GLAS	Glas NE      Glas NE	
		Glas BI-GR-GS      Glas BI-GR-GS	
	HOLZ	Holz      Glas NE	
		Holz      Glas BI-GR-GS	
	KERAMIK	Keramik CCE      Glas NE	
Keramik CCE      Glas BI-GR-GS			
Keramik CPA      Glas NE			
Keramik CPA      Glas BI-GR-GS			
<b>Wie Foto</b>			



Der im dunkelblauen Feld aufgeführte Preis "wie Foto" wurde wie abgebildet, jedoch ohne Zubehör und Sonderausstattung (z.B. Beleuchtung, Funktions-E-Böden usw.) gerechnet. Die Preisübersichten dienen zur Orientierung. Weitere Materialkombinationen (z.B. Holz / Holz) sind bei den einzelnen Artikeln lt. Preisliste möglich.

WOHNWANDKOMBINATION MODENA ENTRÉE - VARIANTEN 8A			
Kombi-Beschreibung	Breite Kombination	160cm + Paneele	185cm + Paneele
	<b>Kombi-Nr.</b>	<b>MOE 8A 160... + Paneele - MOE 301 / 302...</b>	<b>MOE 8A 185... + Paneele - MOE 301 / 302...</b>
	  <p><b>Korpus</b>      <b>Front</b></p>	1x <b>MOE 130</b> Hängeelement 1x <b>MOE 352</b> Hängeregal 1x <b>MOE 065 re.</b> Hängeschrank 1x <b>MOE 331</b> Wandspiegel + 1x <b>MOE 301</b> Garderobenpaneel 1x <b>MOE 302</b> Garderobenpaneel	1x <b>MOE 131</b> Hängeelement 1x <b>MOE 352</b> Hängeregal 1x <b>MOE 065 re.</b> Hängeschrank 1x <b>MOE 332</b> Wandspiegel + 1x <b>MOE 301</b> Garderobenpaneel 1x <b>MOE 302</b> Garderobenpaneel
Garderoben-Kombi. bestehend aus:  einem waagerechten Hängeelement, einem offenen Hängeregal, einem senkrechten Hängeschrank und einem Wand-Hängespiegel  + zwei verschiedenen senkrechten Garderobenpaneelen mit Kleiderhaken	GLAS	Glas NE      Glas NE	
		Glas BI-GR-GS      Glas BI-GR-GS	
	HOLZ	Holz      Glas NE	
		Holz      Glas BI-GR-GS	
	KERAMIK	Keramik CCE      Glas NE	
Keramik CCE      Glas BI-GR-GS			
Keramik CPA      Glas NE			
Keramik CPA      Glas BI-GR-GS			
<b>Wie Foto</b>			

Der im dunkelblauen Feld aufgeführte Preis "wie Foto" wurde wie abgebildet, jedoch ohne Zubehör und Sonderausstattung (z.B. Beleuchtung, Funktions-E-Böden usw.) gerechnet. Die Preisübersichten dienen zur Orientierung. Weitere Materialkombinationen (z.B. Holz / Holz) sind bei den einzelnen Artikeln lt. Preisliste möglich.

Generell handelt es sich bei den Vorschlagskombinationen um additionsfähige Zusammenstellungen bei denen alle geplanten Artikel heraus gerechnet und durch neue Wunschelemente ersetzt werden können.

**WOHNWANDKOMBINATION MODENA ENTRÉE - VARIANTEN 8C**

Kombi-Beschreibung	Breite Kombination	160cm + Paneel 75cm	185cm + Paneel 75cm
	<b>Kombi-Nr.</b>	<b>MOE 8C 160... + Paneel - MOE 312...</b>	<b>MOE 8C 185... + Paneel - MOE 312...</b>
	  <p><b>Korpus</b>      <b>Front</b></p>	1x <b>MOE 130</b> Hängeelement 1x <b>MOE 352</b> Hängeregal 1x <b>MOE 064 li.</b> Hängevitrine 1x <b>MOE 331</b> Wandspiegel + 1x <b>MOE 312 re.</b> Garderobenpaneel	1x <b>MOE 131</b> Hängeelement 1x <b>MOE 352</b> Hängeregal 1x <b>MOE 064 li.</b> Hängevitrine 1x <b>MOE 332</b> Wandspiegel + 1x <b>MOE 312 re.</b> Garderobenpaneel
Garderoben-Kombi. bestehend aus:  einem waagerechten Hängeelement, einem offenen quadratischen Hängeregal, einer senkrechten Hänge- Vitrine und einem Wand Hängespiegel  + einem senkrechten Garderobenpaneel mit Metallbügel-Hängesystem	GLAS	Glas NE      Glas NE	
		Glas BI-GR-GS      Glas BI-GR-GS	
	HOLZ	Holz      Glas NE	
		Holz      Glas BI-GR-GS	
	KERAMIK	Keramik CCE      Glas NE	
Keramik CCE      Glas BI-GR-GS			
Keramik CPA      Glas NE			
Keramik CPA      Glas BI-GR-GS			
<b>Wie Foto</b>			

Der im dunkelblauen Feld aufgeführte Preis "wie Foto" wurde wie abgebildet, jedoch ohne Zubehör und Sonderausstattung (z.B. Beleuchtung, Funktions-E-Böden usw.) gerechnet. Die Preisübersichten dienen zur Orientierung. Weitere Materialkombinationen (z.B. Holz / Holz) sind bei den einzelnen Artikeln lt. Preisliste möglich.

Generell handelt es sich bei den Vorschlagskombinationen um additionsfähige Zusammenstellungen bei denen alle geplanten Artikel heraus gerechnet und durch neue Wunschelemente ersetzt werden können.



# CREATE YOUR HOME MIT MO&MA

## TV- und Apartmentmöbel



## Wohn- und Solitärmöbel



# MO&MA

Design by Eros Angelini

## Die etwas andere Art des Wohnens

Klare Linien, schnörkellose Eleganz sind Ausdruck von Geschmack und hohem Anspruch.

Design und Technik verschmelzen bei dem Programm MO&MA und bilden eine Harmonie wie bei einem modernen Kunstwerk. Die neue asymmetrische Formsprache setzt, in Kombination mit verschiedenen Materialinnovationen, neue Maßstäbe für den anspruchsvollen Wohnbereich. Hierbei werden Eleganz und Funktionalität in gleichem Maße ohne Kompromisse umgesetzt. Ganz nach dem Munari-Motto "Create Your Home" können die verschiedenen Werkstoffe individuell in mehreren Ausführungen (Glas / Holz / Keramik / Metall) kombiniert und so das besondere und smarte Möbelstück kreiert werden.

Bei dem Programm MO&MA handelt es sich um ein Lifestyleprodukt der neuesten Generation, das bereits viele technische Extras enthält.

**CREATE YOUR HOME MIT MO&MA LIVING**

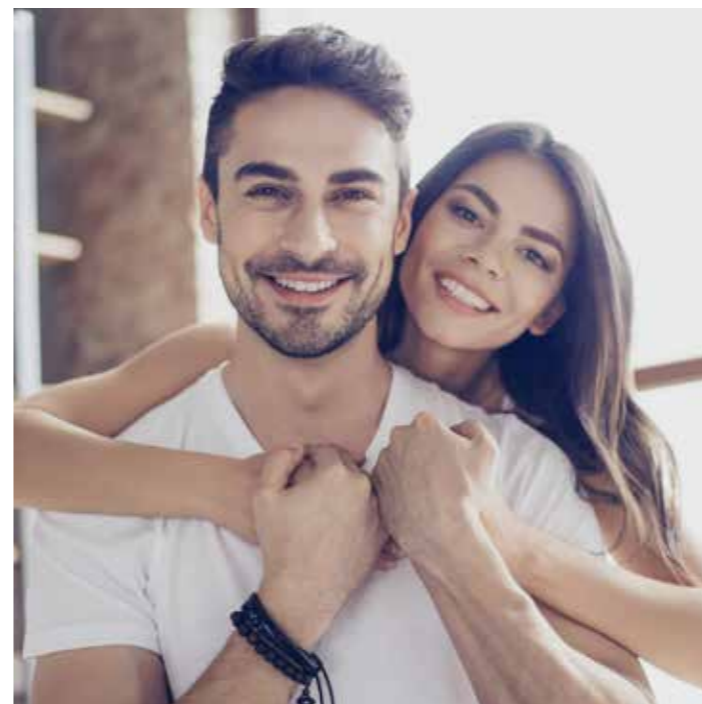

# MO&MA SYSTEM

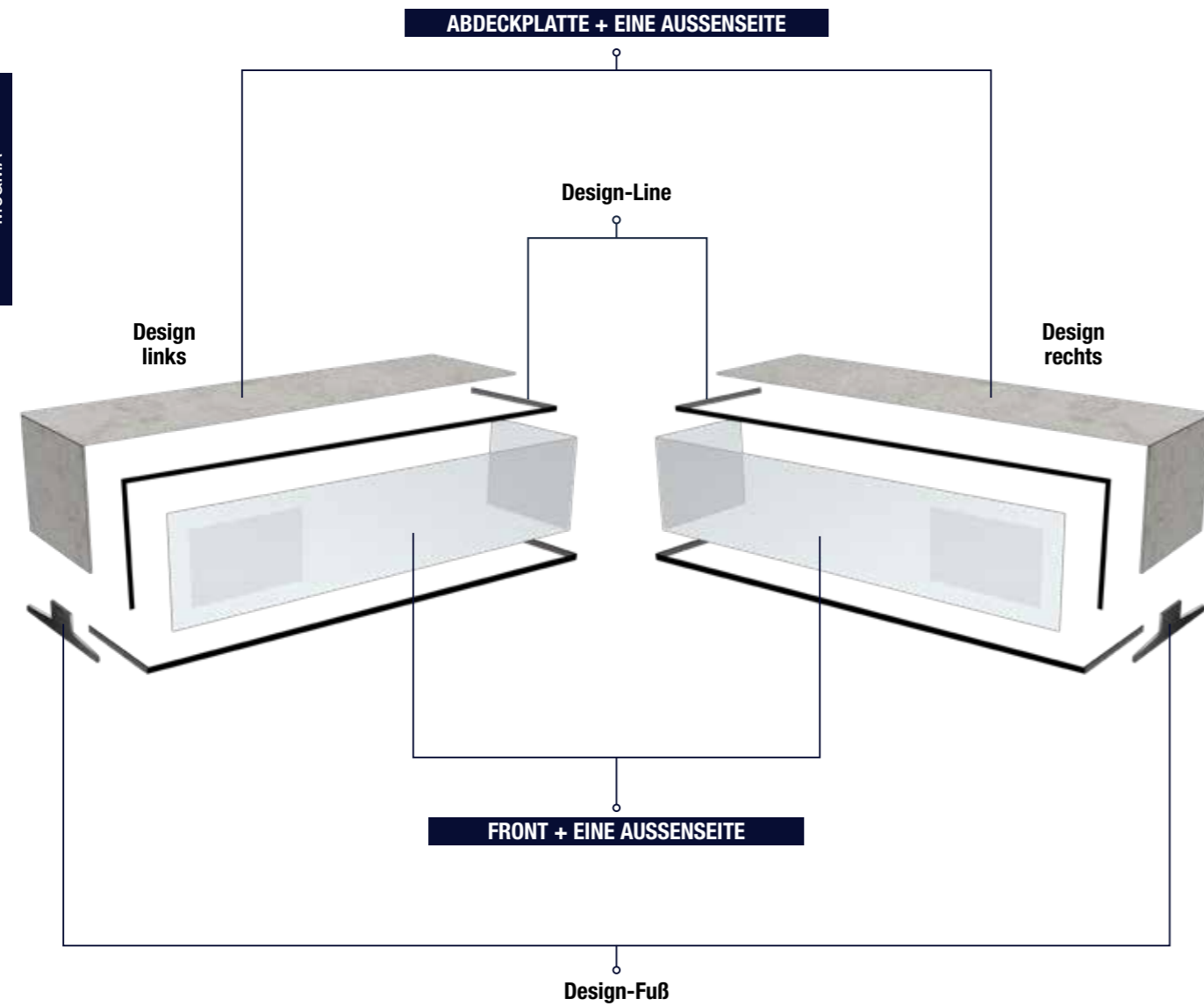

Extras, die je nach Modell bereits in den Möbeln enthalten sind:



Temperiertes Glas in Korpus und Front



Infrarotdurchlässige Glasfront



Mehrfachsteckdose bei allen TV-Elementen



Hochwertige Beschläge und Touch-Dimmer für Rückwandbeleuchtung



Glas-Einlegeböden



Rückwand-Belüftung

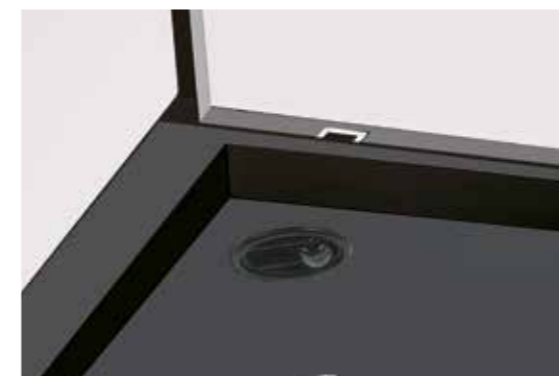

Rollen und Design-Line in Sockelplatte bei allen bodenstehenden Elementen.



Design-Line in Kupfer, Edelstahl oder Schwarz matt

# MO&MA ZUORDNUNG DER MATERIALOBERFLÄCHEN

## FRONT + EINE AUSSENSEITE

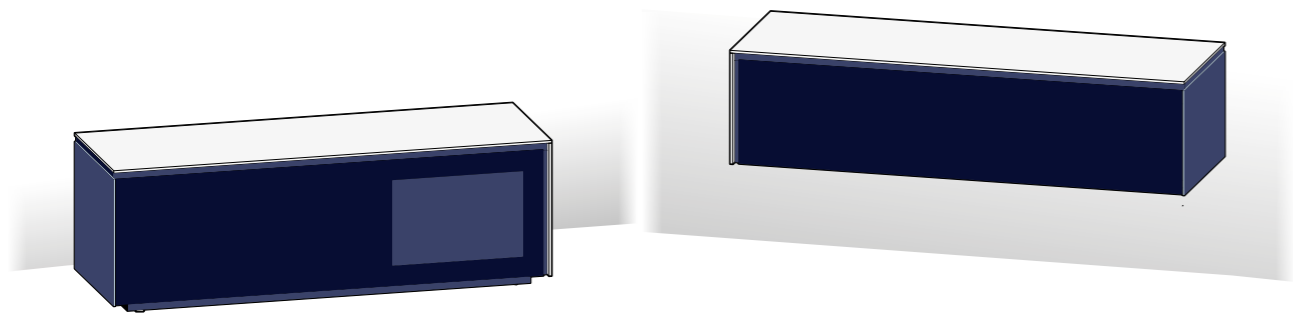

<b>NE</b> Glas schwarz	<b>MBN</b> Lack weiß	<b>RC</b> Eiche natur furniert	<b>CCE</b> Keramik zement
<b>BI</b> Glas weiß	<b>MCO</b> Lack schlamm	<b>RN</b> Asteiche furniert	<b>CPA</b> Keramik stone
<b>GS</b> Glas dunkelgrau	<b>MCT</b> Lack sand	<b>RG</b> Eiche grau furniert	<b>Nur Bedingt planbar!</b> <b>Sie besonderen Hinweis</b>
	<b>MMA</b> Lack mandel	<b>RA</b> Eiche anthrazit furniert	
	<b>MGN</b> Lack grau	<b>NS</b> Nussbaum furniert	
	<b>MGG</b> Lack anthrazit		

### Besonderer Hinweis:

Aufgrund Produktionstechnischer Prozesse, können die Keramikoberflächen generell nicht in Frontklappen eingesetzt werden. Bei Schränken und Hängeelementen mit Drehtüren ist der Einsatz von Keramikfronten lt. Preisliste möglich.

## ABDECKPLATTE + EINE AUSSENSEITE

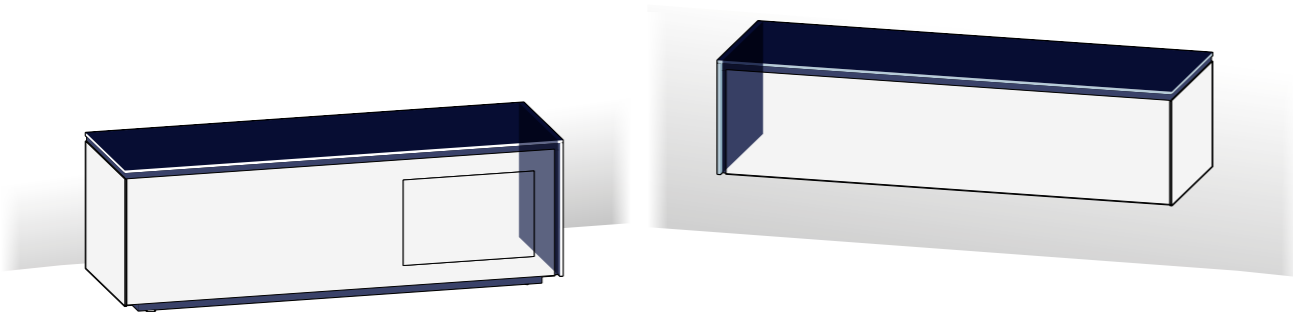

<b>NE</b> Glas schwarz	<b>MBN</b> Lack weiß	<b>RC</b> Eiche natur furniert	<b>CCE</b> Keramik zement
<b>BI</b> Glas weiß	<b>MCO</b> Lack schlamm	<b>RN</b> Asteiche furniert	<b>CPA</b> Keramik stone
<b>GS</b> Glas dunkelgrau	<b>MCT</b> Lack sand	<b>RG</b> Eiche grau furniert	
	<b>MMA</b> Lack mandel	<b>RA</b> Eiche anthrazit furniert	
	<b>MGN</b> Lack grau	<b>NS</b> Nussbaum furniert	
	<b>MGG</b> Lack anthrazit		

### Besonderer Hinweis:

Alle aufgeführten Materialoberflächen (Glas, Lack, Holz und Keramik) können bei allen Möbelementen in der Abdeckplatte und einer Außenseite (re. oder li.) bzw. im Korpus eingesetzt werden.

# MO&MA MATERIALAUSFÜHRUNGEN

## TEMPERIERTES GLAS GLÄNZEND



NE Glas schwarz BI Glas weiß GS Glas dunkelgrau

### Temperiertes Glas:

Hierbei handelt es sich um Glas mit einem besonderen Herstellungsverfahren. Durch eine besondere Wärmebehandlung bis zu 700 Celsius, werden gezielt mechanische Spannungen im Material erzeugt und dadurch die Kratz- und Bruchfestigkeit im Vergleich zu normalem Glas um das 7-fache gesteigert. Das Glas hält Hitze bis zu 250 C stand und widersteht Stößen mechanisch 4-mal mehr, als normales Glas.

## 2 KOMPONENTEN MATTLACK AUF WASSERBASIS



MBN Lack weiß MCO Lack schlamm MCT Lack sand MMA Lack mandel MGN Lack grau MGG Lack anthrazit

### 2-Komponenten Lack:

Bei den eingesetzten Lacken handelt es sich um eine Oberflächenbearbeitung für intensiv beanspruchte und genutzte Flächen. Das besondere dieser Lackzusammensetzung ist die hohe Kratzfestigkeit, Chemikalienbeständigkeit so wie ein erhöhter Schutz vor UV Strahlung und garantiert eine hohe Lackqualität und Langlebigkeit.

## HOLZ FURNIERT



RC Eiche natur RN Asteiche RG Eiche grau RA Eiche anthrazit NS Nussbaum

### Holz furniert:

Bei den eingesetzten Furnierhölzern in Eiche und Nussbaum wird eine Schicht aus hochwertigem und ausgesuchten Holz auf eine Trägerplatte aufgebracht. Der Einsatz vom Furnierholz schützt die Umwelt gegenüber Massivholzmöbeln deutlich und die Möbel sind weniger anfällig für Verformungen und Rissbildung.

## KERAMIK



CCE Keramik zement CPA Keramik stone

### Keramik:

Bei den ausgewählten Keramikoberflächen handelt es sich um 100% Feinsteinzeug, einem Material das sich aufgrund seiner geringen natürlichen Porosität besonders gut als Oberflächenbelag für Möbel eignet. Diese Keramik garantiert eine hohe Beständigkeit gegen mechanische Beanspruchung, Chemikalien, Kratzer und Abrieb. Außerdem ist es von Natur aus ein hygienisches Material das gegen Schimmel und UV-Strahlung resistent ist und eine sehr hohe Hitzebeständigkeit vorweist.

## DESIGN-LINE



LRS Kupfer gebürstet LAS Stahl gebürstet LNO Schwarz matt

## DESIGN-FUSS



LRS Kupfer gebürstet LNO Stahl gebürstet LAS Schwarz matt

# MO&MA TV-ELEMENTE

## MO&MA GROUNDSTYLE

4 Grundbreiten - Breiten 125 / 150 / 175 / 200cm  
 2 Grundhöhen - Höhen 42 und 51cm / 1 Grundtiefe - Tiefe 50cm

Abdeckplatte und eine Seite in Glas, Lack, Echtholz und Keramik planbar

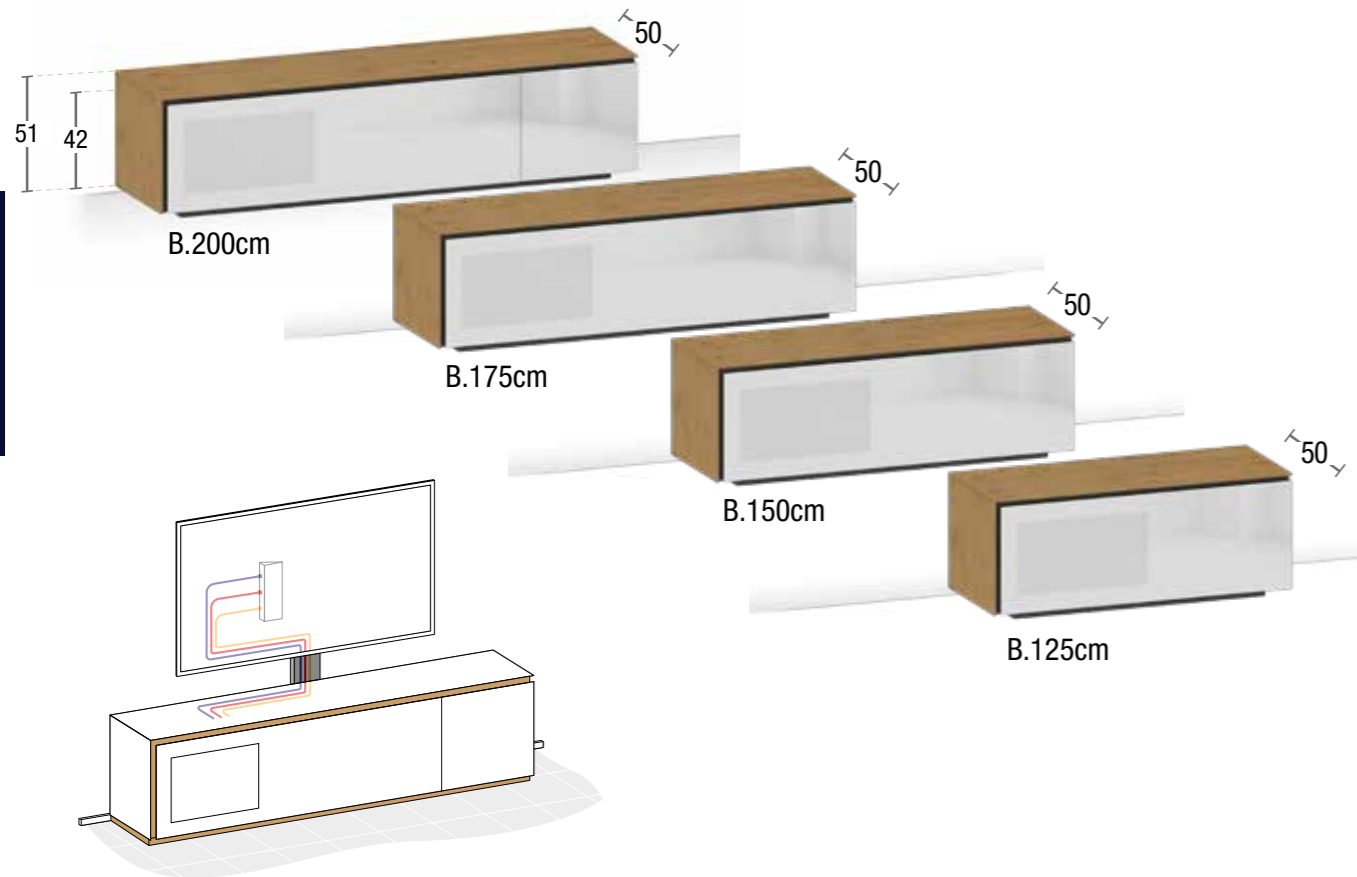

# MO&MA TV-HÄNGEELEMENTE

## MO&MA WALLSTYLE

3 Grundbreiten Breiten 150 / 175 / 200cm  
 1 Grundhöhe Höhe 37cm / 1 Grundtiefe - Tiefe 37cm

Abdeckplatte und eine Seite in Glas, Lack, Echtholz und Keramik planbar

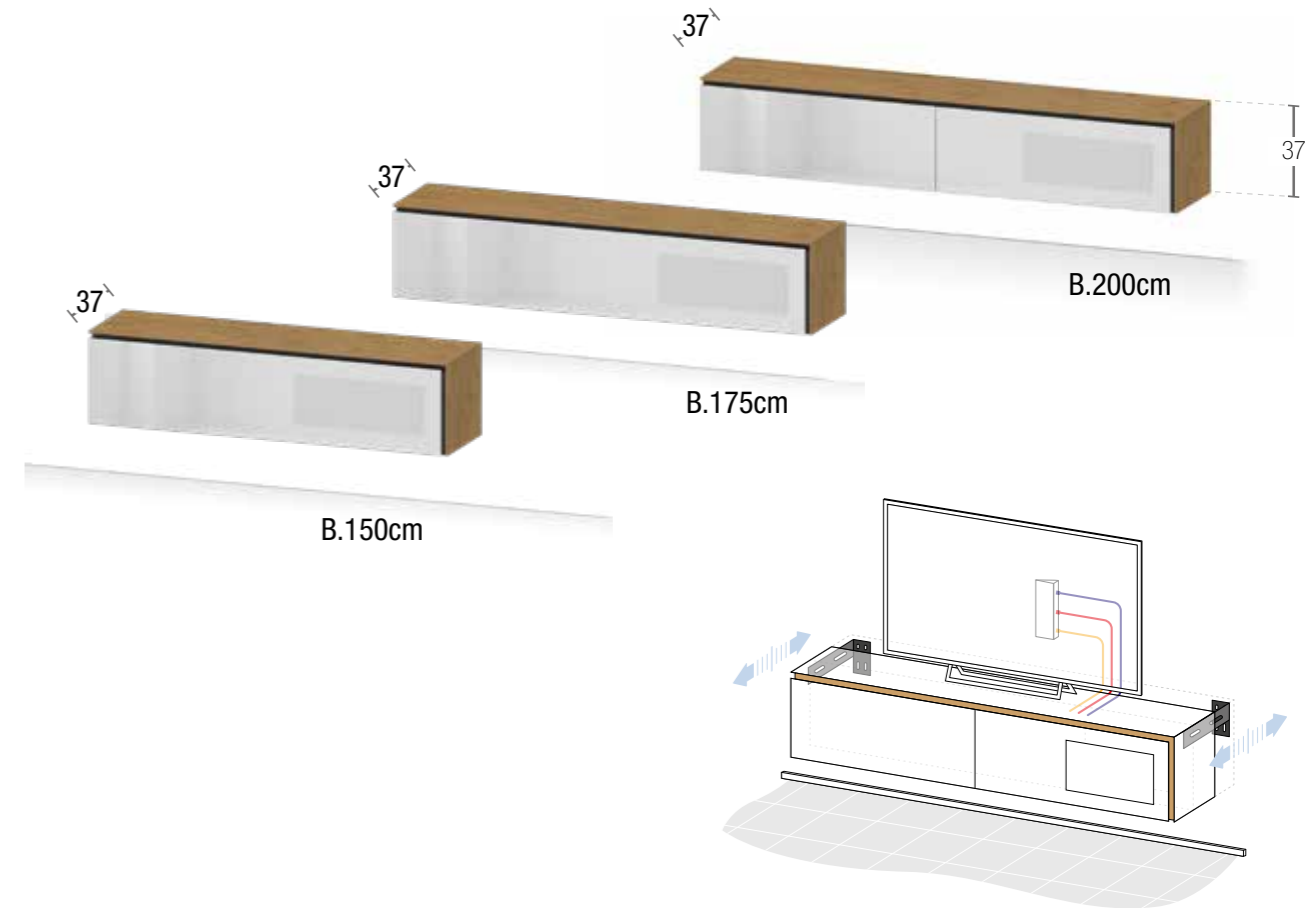

Versteckte Rollen in Sockelplatte für einfaches Kabelmanagement und optimale Reinigung hinter dem Möbel



Neuartiger Hängebeslag für optimale Rückwandbelüftung und einfaches und flexibles Kabelmanagement.

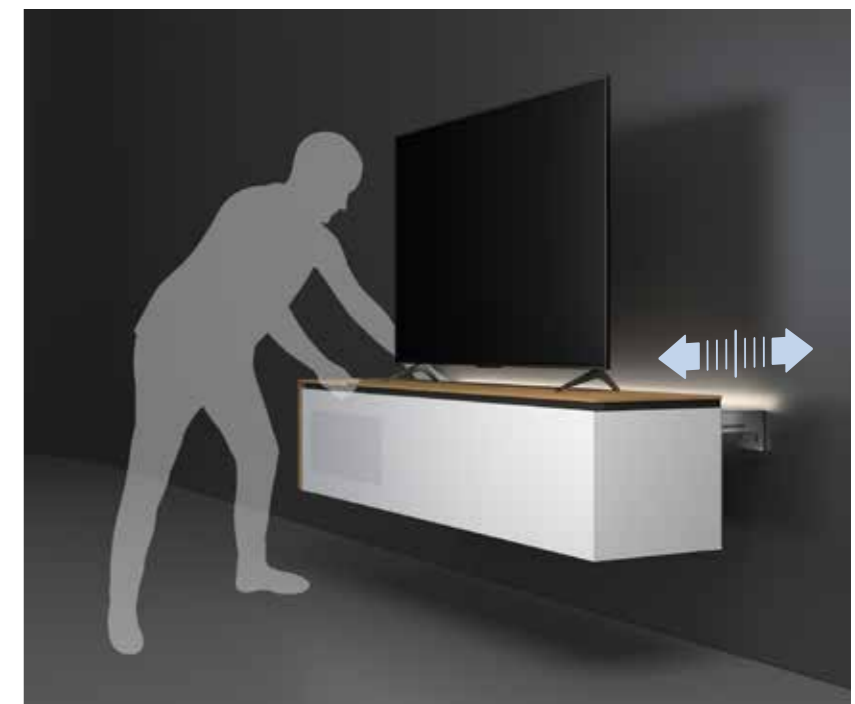

# MO&MA TV-ELEMENTE

# GROUNDSTYLE



Sideboard MMSW 200 RN-RN-LNO re. - Breite 200cm

TV Element MMB 174 RN-RN-LNO li. - Breite 175cm



Sideboard MMS 220 BI-RA li.

Couchtisch MMC 120 BI-RA

Wohnkombination MM 1B 305 BI-RA-LNO - Breite 305cm



TV-Element MMB 174 NE-NE-LAS li.

Breite 175cm

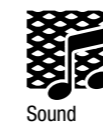

Sound

Sounddurchlässiges  
lackiertes Metallgitter



TV-Element MMB 175 BI-CCE-LAS re.

Breite 175cm

# MO&MA TV-ELEMENTE

# WALLSTYLE



Wohnkombination MM 3A 235 BI-RG-LNO li. Breite 235cm



Wohnkombination MM 3B 200 NE-NE-LRS li. Breite 200cm



Wohnkombination MM 5A 305 MGN-CPA-LAS Breite 305cm  
+ Couchtische VR 081 NEM-CPA / VR 081 NEM-MGN

Sideboard MMSW 200 MGN-CPA-LAS li. - Breite 200cm



Wohnkombination MM 3B 230 GS-RN-LNO li. Breite 230cm

PERFECT  
FORM,  
CLEVER  
FUNCTION



Wohnkombination MM 4B 260 BI-RN-LNO

Breite 260cm



## TV-ELEMENT MIT FRONTKLAPPE - HÖHE 42CM

MMB 125 L / MMB 125 R

Breite 125cm Höhe 42cm Tiefe 50cm



Infrarotdurchlässiges Glas

### TV-ELEMENT IN HÖHE 42CM - MIT FRONTKLAPPE

TV-Unterteil mit Soft-Down Frontklappe

**Glas-Frontklappe** – links oder rechts infrarotdurchlässig für Fernbedienung

**Holz- und Lack-Frontklappe** – Hier wird ein Repeater RP 010 benötigt (siehe Seite 175)

Incl. LED-Beleuchtung mit innenliegendem, beleuchtetem Touch-Dimmer, Mehrfachsteckdose (6Stecker), Glas-Einlegeböden, Rückwandbelüftung und versteckte Rollen in Sockelplatte.

**Achtung: Bei der Bestellung des ausgewählten Möbels, immer die Ausführung L (links) oder R (rechts) angeben!**

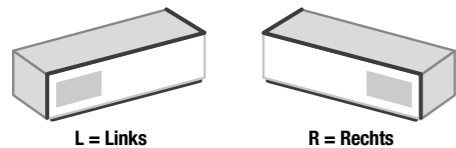

L = Links R = Rechts

### AUSFÜHRUNGEN

GLAS GLÄNZEND			INNENKORPUS		
<b>NE</b>	<b>BI</b>	<b>GS</b>	<b>AN</b>		
Glas schwarz	Glas weiß	Glas dunkelgrau	Melamin anthrazit		
MATT LACK					
<b>MBN</b>	<b>MCO</b>	<b>MCT</b>	<b>MMA</b>	<b>MGN</b>	<b>MGG</b>
Lack weiß	Lack schlamm	Lack sand	Lack mandel	Lack grau	Lack anthrazit
HOLZ FURNIERT					
<b>RC</b>	<b>RN</b>	<b>RG</b>	<b>RA</b>	<b>NS</b>	
Eiche natur	Asteiche	Eiche grau	Eiche anthrazit	Nussbaum	
KERAMIK					
<b>CCE</b>	<b>CPA</b>				
Keramik zement	Keramik stone				
DESIGN LINE					
<b>LRS</b>	<b>LAS</b>	<b>LNO</b>			
Kupfer gebürstet	Stahl gebürstet	schwarz matt			

Weitere Material-Kombinationen sind auf Anfrage möglich!  
Der Einsatz von einer Keramik-Frontklappe ist aus technischen Gründen nicht planbar!

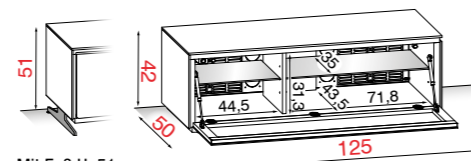

Mit Fuß H. 51  
Optional  
(siehe Seite 170)

### TV TECHNISCHE DATEN



TV- Größe bis 55 Zoll (140cm) max 70 Kg.

### PRODUKT-EXTRAS



5 Rollen 2 Glasböden - Belastung pro Boden max 10 kg.

### VERPACKUNGSDATEN



Kg. 75 Montiert CBM 0,362 Verpackung cm. B. 135 H. 46 T. 55

## TV-ELEMENT MIT FRONTKLAPPE - HÖHE 42CM

MMB 150 L / MMB 150 R

Breite 150cm Höhe 42cm Tiefe 50cm



Infrarotdurchlässiges Glas

### TV-ELEMENT IN HÖHE 42CM - MIT FRONTKLAPPE

TV-Unterteil mit Soft-Down Frontklappe

**Glas-Frontklappe** – links oder rechts infrarotdurchlässig für Fernbedienung

**Holz- und Lack-Frontklappe** – Hier wird ein Repeater RP 010 benötigt (siehe Seite 175)

Incl. LED-Beleuchtung mit innenliegendem, beleuchtetem Touch-Dimmer, Mehrfachsteckdose (6Stecker), Glas-Einlegeböden, Rückwandbelüftung und versteckte Rollen in Sockelplatte.

**Achtung: Bei der Bestellung des ausgewählten Möbels, immer die Ausführung L (links) oder R (rechts) angeben!**

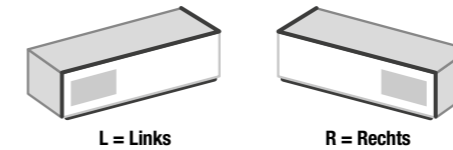

L = Links R = Rechts

### AUSFÜHRUNGEN

GLAS GLÄNZEND			INNENKORPUS		
<b>NE</b>	<b>BI</b>	<b>GS</b>	<b>AN</b>		
Glas schwarz	Glas weiß	Glas dunkelgrau	Melamin anthrazit		
MATT LACK					
<b>MBN</b>	<b>MCO</b>	<b>MCT</b>	<b>MMA</b>	<b>MGN</b>	<b>MGG</b>
Lack weiß	Lack schlamm	Lack sand	Lack mandel	Lack grau	Lack anthrazit
HOLZ FURNIERT					
<b>RC</b>	<b>RN</b>	<b>RG</b>	<b>RA</b>	<b>NS</b>	
Eiche natur	Asteiche	Eiche grau	Eiche anthrazit	Nussbaum	
KERAMIK					
<b>CCE</b>	<b>CPA</b>				
Keramik zement	Keramik stone				
DESIGN LINE					
<b>LRS</b>	<b>LAS</b>	<b>LNO</b>			
Kupfer gebürstet	Stahl gebürstet	schwarz matt			

Weitere Material-Kombinationen sind auf Anfrage möglich!  
Der Einsatz von einer Keramik-Frontklappe ist aus technischen Gründen nicht planbar!

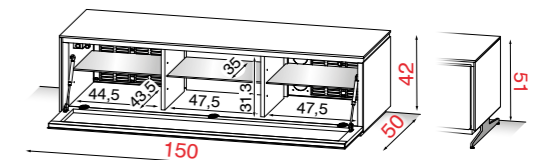

Mit Fuß H. 51  
Optional  
(siehe Seite 170)

### TV TECHNISCHE DATEN



TV- Größe bis 65 Zoll (165cm) max 70 Kg.

### PRODUKT-EXTRAS



6 Rollen 3 Glasböden - Belastung pro Boden max 10 kg.

### VERPACKUNGSDATEN



Kg. 90 Montiert CBM 0,428 Verpackung cm. B. 160 H. 46 T. 55

## TV-ELEMENT MIT FRONTKLAPPE - HÖHE 42CM

MMB 174 L / MMB 174 R

Breite 175cm Höhe 42cm Tiefe 50cm



Infrarotdurchlässiges Glas

### TV-ELEMENT IN HÖHE 42CM - MIT FRONTKLAPPE

TV-Unterteil mit Soft-Down Frontklappe

**Glas-Frontklappe** - links oder rechts infrarotdurchlässig für Fernbedienung

**Holz- und Lack-Frontklappe** - Hier wird ein Repeater RP 010 benötigt (siehe Seite 175)

Incl. LED-Beleuchtung mit innenliegendem, beleuchtetem Touch-Dimmer, Mehrfachsteckdose (6Stecker), Glas-Einlegeböden, Rückwandbelüftung und versteckte Rollen in Sockelplatte.

**Achtung: Bei der Bestellung des ausgewählten Möbels, immer die Ausführung L (links) oder R (rechts) angeben!**

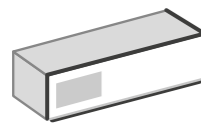

L = Links

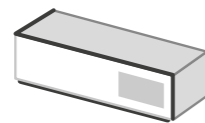

R = Rechts

### AUSFÜHRUNGEN

GLAS GLÄNZEND			INNENKORPUS		
<b>NE</b>	<b>BI</b>	<b>GS</b>	<b>AN</b>		
Glas schwarz	Glas weiß	Glas dunkelgrau	Melamin anthrazit		
MATT LACK					
<b>MBN</b>	<b>MCO</b>	<b>MCT</b>	<b>MMA</b>	<b>MGN</b>	<b>MGG</b>
Lack weiß	Lack schlamm	Lack sand	Lack mandel	Lack grau	Lack anthrazit
HOLZ FURNIERT					
<b>RC</b>	<b>RN</b>	<b>RG</b>	<b>RA</b>	<b>NS</b>	
Eiche natur	Asteiche	Eiche grau	Eiche anthrazit	Nussbaum	
KERAMIK					
<b>CCE</b>	<b>CPA</b>				
Keramik zement	Keramik stone				
DESIGN LINE					
<b>LRS</b>	<b>LAS</b>	<b>LNO</b>			
Kupfer gebürstet	Stahl gebürstet	schwarz matt			

Weitere Material-Kombinationen sind auf Anfrage möglich!  
Der Einsatz von einer Keramik-Frontklappe ist aus technischen Gründen nicht planbar!

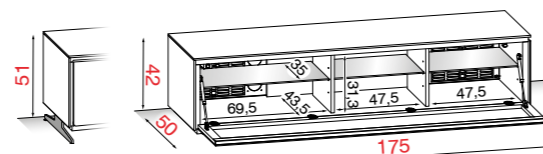

Mit Fuß H. 51  
Optional  
(siehe Seite 170)

### TV TECHNISCHE DATEN

### PRODUKT-EXTRAS

### VERPACKUNGSDATEN

						Verpackung cm.
TV- Größe bis 75 Zoll (190cm)	max 70 Kg.	8 Rollen	3 Glasböden - Belastung pro Boden max 10 kg.	Kg. 105	Montiert CBM 0,495	B. 185 H. 46 T. 55

## TV-ELEMENTE MIT 2 FRONTKLAPPEN - HÖHE 42CM

MMB 200 L / MMB 200 R

Breite 200cm Höhe 42cm Tiefe 50cm



Infrarotdurchlässiges Glas

### TV-ELEMENT IN HÖHE 42CM - MIT 2 FRONTKLAPPEN

TV-Unterteil mit Soft-Down Frontklappe

**Glas-Frontklappe** - links oder rechts infrarotdurchlässig für Fernbedienung

**Holz- und Lack-Frontklappe** - Hier wird ein Repeater RP 010 benötigt (siehe Seite 175)

Incl. LED-Beleuchtung mit innenliegendem, beleuchtetem Touch-Dimmer, Mehrfachsteckdose (6Stecker), Glas- Einlegeböden, Rückwandbelüftung und versteckte Rollen in Sockelplatte.

**Achtung: Bei der Bestellung des ausgewählten Möbels, immer die Ausführung L (links) oder R (rechts) angeben!**

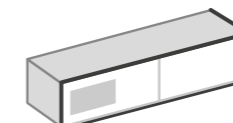

L = Links

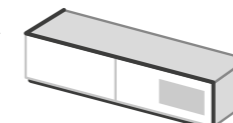

R = Rechts

### AUSFÜHRUNGEN

GLAS GLÄNZEND			INNENKORPUS		
<b>NE</b>	<b>BI</b>	<b>GS</b>	<b>AN</b>		
Glas schwarz	Glas weiß	Glas dunkelgrau	Melamin anthrazit		
MATT LACK					
<b>MBN</b>	<b>MCO</b>	<b>MCT</b>	<b>MMA</b>	<b>MGN</b>	<b>MGG</b>
Lack weiß	Lack schlamm	Lack sand	Lack mandel	Lack grau	Lack anthrazit
HOLZ FURNIERT					
<b>RC</b>	<b>RN</b>	<b>RG</b>	<b>RA</b>	<b>NS</b>	
Eiche natur	Asteiche	Eiche grau	Eiche anthrazit	Nussbaum	
KERAMIK					
<b>CCE</b>	<b>CPA</b>				
Keramik zement	Keramik stone				
DESIGN LINE					
<b>LRS</b>	<b>LAS</b>	<b>LNO</b>			
Kupfer gebürstet	Stahl gebürstet	schwarz matt			

Weitere Material-Kombinationen sind auf Anfrage möglich!  
Der Einsatz von einer Keramik-Frontklappe ist aus technischen Gründen nicht planbar!

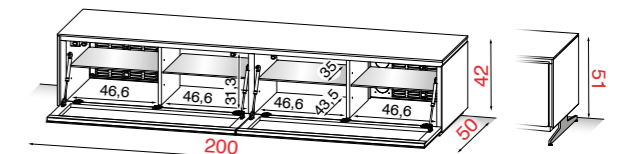

Mit Fuß H. 51  
Optional  
(siehe Seite 170)

### TV TECHNISCHE DATEN

### PRODUKT-EXTRAS

### VERPACKUNGSDATEN

						Verpackung cm.
TV- Größe bis 85 Zoll (216cm)	max 100 Kg.	8 Rollen	4 Glasböden - Belastung pro Boden max 10 kg.	Kg. 120	Montiert CBM 0,564	B. 210 H. 46 T. 55

## TV-ELEMENT MIT FRONTKLAPPE - HÖHE 51CM

MMB 126 L / MMB 126 R

Breite 125cm Höhe 51cm Tiefe 50cm

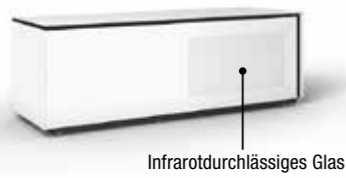

Infrarotdurchlässiges Glas

### TV-ELEMENT IN HÖHE 51CM - MIT FRONTKLAPPE

TV-Unterteil mit Soft-Down Frontklappe

**Glas-Frontklappe** - links oder rechts infrarotdurchlässig für Fernbedienung

**Holz- und Lack-Frontklappe** - Hier wird ein Repeater RP 010 benötigt (siehe Seite 175)

Incl. LED-Beleuchtung mit innenliegendem, beleuchtetem Touch-Dimmer, Mehrfachsteckdose (6Stecker), Glas-Einlegeböden, Rückwandbelüftung und versteckte Rollen in Sockelplatte.

**Achtung: Bei der Bestellung des ausgewählten Möbels, immer die Ausführung L (links) oder R (rechts) angeben!**

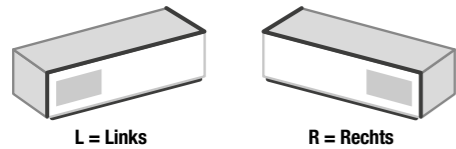

L = Links

R = Rechts

### AUSFÜHRUNGEN

GLAS GLÄNZEND			INNENKORPUS		
<b>NE</b>	<b>BI</b>	<b>GS</b>	<b>AN</b>		
Glas schwarz	Glas weiß	Glas dunkelgrau	Melamin anthrazit		
MATT LACK					
<b>MBN</b>	<b>MCO</b>	<b>MCT</b>	<b>MMA</b>	<b>MGN</b>	<b>MGG</b>
Lack weiß	Lack schlamm	Lack sand	Lack mandel	Lack grau	Lack anthrazit
HOLZ FURNIERT					
<b>RC</b>	<b>RN</b>	<b>RG</b>	<b>RA</b>	<b>NS</b>	
Eiche natur	Asteiche	Eiche grau	Eiche anthrazit	Nussbaum	
KERAMIK					
<b>CCE</b>	<b>CPA</b>				
Keramik zement	Keramik stone				
DESIGN LINE					
<b>LRS</b>	<b>LAS</b>	<b>LNO</b>			
Kupfer gebürstet	Stahl gebürstet	schwarz matt			

Weitere Material-Kombinationen sind auf Anfrage möglich!  
Der Einsatz von einer Keramik-Frontklappe ist aus technischen Gründen nicht planbar!

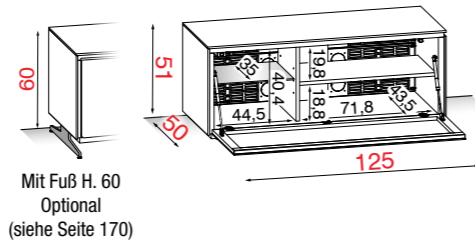

Mit Fuß H. 60  
Optional  
(siehe Seite 170)

TV TECHNISCHE DATEN	PRODUKT-EXTRAS	VERPACKUNGSDATEN
TV- Größe bis 55 Zoll (140cm)	max 70 Kg.	5 Rollen
	1 Glasboden + 1 fixer Holzboden	Verpackung cm.
	Belastung pro Boden max 10 kg.	Kg. 80
		Montiert CBM 0,453
		B. 135 H. 58 T. 55

## TV-ELEMENT MIT FRONTKLAPPE - HÖHE 51CM

MMB 152 L / MMB 152 R

Breite 150cm Höhe 51cm Tiefe 50cm



### TV-ELEMENT IN HÖHE 51CM - MIT FRONTKLAPPE

TV-Unterteil mit Soft-Down Frontklappe

**Glas-Frontklappe** - links oder rechts infrarotdurchlässig für Fernbedienung

**Holz- und Lack-Frontklappe** - Hier wird ein Repeater RP 010 benötigt (siehe Seite 175)

Incl. LED-Beleuchtung mit innenliegendem, beleuchtetem Touch-Dimmer, Mehrfachsteckdose (6Stecker), Glas-Einlegeböden, Rückwandbelüftung und versteckte Rollen in Sockelplatte.

**Achtung: Bei der Bestellung des ausgewählten Möbels, immer die Ausführung L (links) oder R (rechts) angeben!**

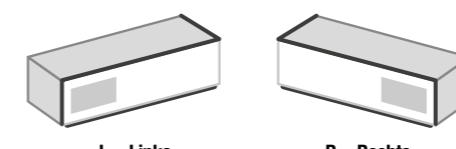

L = Links

R = Rechts

### AUSFÜHRUNGEN

GLAS GLÄNZEND			INNENKORPUS		
<b>NE</b>	<b>BI</b>	<b>GS</b>	<b>AN</b>		
Glas schwarz	Glas weiß	Glas dunkelgrau	Melamin anthrazit		
MATT LACK					
<b>MBN</b>	<b>MCO</b>	<b>MCT</b>	<b>MMA</b>	<b>MGN</b>	<b>MGG</b>
Lack weiß	Lack schlamm	Lack sand	Lack mandel	Lack grau	Lack anthrazit
HOLZ FURNIERT					
<b>RC</b>	<b>RN</b>	<b>RG</b>	<b>RA</b>	<b>NS</b>	
Eiche natur	Asteiche	Eiche grau	Eiche anthrazit	Nussbaum	
KERAMIK					
<b>CCE</b>	<b>CPA</b>				
Keramik zement	Keramik stone				
DESIGN LINE					
<b>LRS</b>	<b>LAS</b>	<b>LNO</b>			
Kupfer gebürstet	Stahl gebürstet	schwarz matt			

Weitere Material-Kombinationen sind auf Anfrage möglich!  
Der Einsatz von einer Keramik-Frontklappe ist aus technischen Gründen nicht planbar!

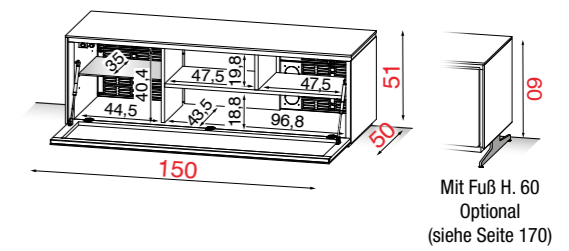

Mit Fuß H. 60  
Optional  
(siehe Seite 170)

TV TECHNISCHE DATEN	PRODUKT-EXTRAS	VERPACKUNGSDATEN
TV- Größe bis 65 Zoll (165cm)	max 70 Kg.	6 Rollen
	1 Glasboden + 2 fixe Holzböden	Verpackung cm.
	Belastung pro Boden max 10 kg	Kg. 90
		Montiert CBM 0,536
		B. 160 H. 58 T. 55

## TV-ELEMENT MIT FRONTKLAPPE - HÖHE 51CM

MMB 176 L / MMB 176 R

Breite 175cm Höhe 51cm Tiefe 50cm



Infrarotdurchlässiges Glas Schublade

### TV-ELEMENT IN HÖHE 51CM - MIT FRONTKLAPPE

TV-Unterteil mit Soft-Down Frontklappe

**Glas-Frontklappe** - links oder rechts infrarotdurchlässig für Fernbedienung

**Holz- und Lack-Frontklappe** - Hier wird ein Repeater RP 010 benötigt (siehe Seite 175)

Incl. LED-Beleuchtung mit innenliegendem, beleuchtetem Touch-Dimmer, Mehrfachsteckdose (6Stecker), Glas-Einlegeböden, Rückwandbelüftung und versteckte Rollen in Sockelplatte.

**Achtung: Bei der Bestellung des ausgewählten Möbels, immer die Ausführung L (links) oder R (rechts) angeben!**

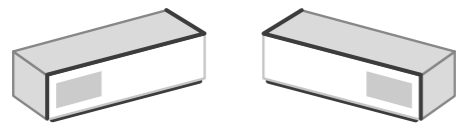

L = Links

R = Rechts

### AUSFÜHRUNGEN

GLAS GLÄNZEND			INNENKORPUS		
<b>NE</b>	<b>BI</b>	<b>GS</b>	<b>AN</b>		
Glas schwarz	Glas weiß	Glas dunkelgrau	Melamin anthrazit		
MATT LACK					
<b>MBN</b>	<b>MCO</b>	<b>MCT</b>	<b>MMA</b>	<b>MGN</b>	<b>MGG</b>
Lack weiß	Lack schlamm	Lack sand	Lack mandel	Lack grau	Lack anthrazit
HOLZ FURNIERT					
<b>RC</b>	<b>RN</b>	<b>RG</b>	<b>RA</b>	<b>NS</b>	
Eiche natur	Asteiche	Eiche grau	Eiche anthrazit	Nussbaum	
KERAMIK					
<b>CCE</b>	<b>CPA</b>				
Keramik zement	Keramik stone				
DESIGN LINE					
<b>LRS</b>	<b>LAS</b>	<b>LNO</b>			
Kupfer gebürstet	Stahl gebürstet	schwarz matt			

Bestell Nr.	Front + re. bzw. li. Außenseite	Abdeckplatte + re. bzw. li. Außenseite	Design Line	
	MMB 176 L/R	GLAS GLÄNZEND	Glas NE	Glas NE
Glas BI-GS			Glas BI-GS	Design Line
Gläser			Lack	Design Line
Gläser			Holz	Design Line
Gläser			Keramik CCE	Design Line
Gläser			Keramik CPA	Design Line
MMB 176 L/R	MATT LACK	Lack	Gläser	Design Line
		Lack	Lack	Design Line
		Lack	Holz	Design Line
		Lack	Keramik CCE	Design Line
		Lack	Keramik CPA	Design Line
		MMB 176 L/R	HOLZ FURNIERT	Holz
Holz	Lack			Design Line
Holz	Holz			Design Line
Holz	Keramik CCE			Design Line
Holz	Keramik CPA			Design Line

Weitere Material-Kombinationen sind auf Anfrage möglich!  
Der Einsatz von einer Keramik-Frontklappe ist aus technischen Gründen nicht planbar!

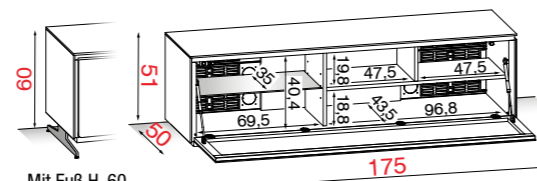

Mit Fuß H. 60 Optional (siehe Seite 170)

TV TECHNISCHE DATEN	PRODUKT-EXTRAS	VERPACKUNGSDATEN
TV- Größe bis 75 Zoll (190cm)	max 70 Kg.	8 Rollen
1 Glasboden + 2 fixe Holzböden	Belastung pro Boden max 10 kg.	Kg. 107
Montiert	CBM 0,620	Verpackung cm. B. 185 H. 58 T. 55

## TV-ELEMENTE MIT FRONTKLAPPE UND SCHUBLADE - HÖHE 51CM

MMB 202 L / MMB 202 R

Breite 200cm Höhe 51cm Tiefe 50cm

Achtung: Schublade immer rechts!



Infrarotdurchlässiges Glas Schublade

Schublade

### TV-ELEMENT IN HÖHE 51CM MIT FRONTKLAPPE UND SCHUBLADE

TV-Unterteil mit Soft-Down Frontklappe und rechter Soft-Close Schublade

**Glas-Frontklappe** - links infrarotdurchlässig für Fernbedienung

**Holz-Frontklappe** - Hier wird ein Repeater RP 010 benötigt (siehe Seite 175)

**Rechts infrarotdurchlässig und Schublade links sind auf Grund der Konstruktion nicht möglich!**

Incl. LED-Beleuchtung mit innenliegendem, beleuchtetem Touch-Dimmer, Mehrfachsteckdose (6 Stecker), Glas-Einlegeböden, Rückwandbelüftung und versteckte Rollen in Sockelplatte.

**Achtung: Bei der Bestellung des ausgewählten Möbels, immer die Ausführung L (links) oder R (rechts) angeben!**

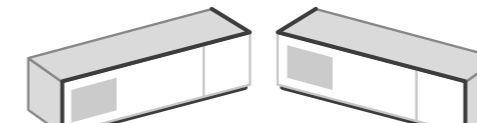

L = Links

R = Rechts

### AUSFÜHRUNGEN

GLAS GLÄNZEND			INNENKORPUS		
<b>NE</b>	<b>BI</b>	<b>GS</b>	<b>AN</b>		
Glas schwarz	Glas weiß	Glas dunkelgrau	Melamin anthrazit		
MATT LACK					
<b>MBN</b>	<b>MCO</b>	<b>MCT</b>	<b>MMA</b>	<b>MGN</b>	<b>MGG</b>
Lack weiß	Lack schlamm	Lack sand	Lack mandel	Lack grau	Lack anthrazit
HOLZ FURNIERT					
<b>RC</b>	<b>RN</b>	<b>RG</b>	<b>RA</b>	<b>NS</b>	
Eiche natur	Asteiche	Eiche grau	Eiche anthrazit	Nussbaum	
KERAMIK					
<b>CCE</b>	<b>CPA</b>				
Keramik zement	Keramik stone				
DESIGN LINE					
<b>LRS</b>	<b>LAS</b>	<b>LNO</b>			
Kupfer gebürstet	Stahl gebürstet	schwarz matt			

Bestell Nr.	Front + re. bzw. li. Außenseite	Abdeckplatte + re. bzw. li. Außenseite	Design Line	
	MMB 202 L/R	GLAS GLÄNZEND	Glas NE	Glas NE
Glas BI-GS			Glas BI-GS	Design Line
Gläser			Lack	Design Line
Gläser			Holz	Design Line
Gläser			Keramik CCE	Design Line
Gläser			Keramik CPA	Design Line
MMB 202 L/R	MATT LACK	Lack	Gläser	Design Line
		Lack	Lack	Design Line
		Lack	Holz	Design Line
		Lack	Keramik CCE	Design Line
		Lack	Keramik CPA	Design Line
		MMB 202 L/R	HOLZ FURNIERT	Holz
Holz	Lack			Design Line
Holz	Holz			Design Line
Holz	Keramik CCE			Design Line
Holz	Keramik CPA			Design Line

Weitere Material-Kombinationen sind auf Anfrage möglich!  
Der Einsatz von einer Keramik-Frontklappe ist aus technischen Gründen nicht planbar!

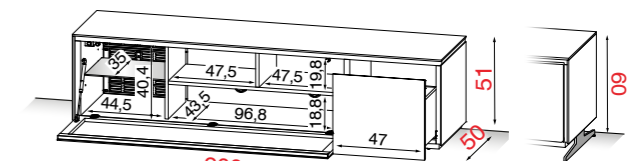

Mit Fuß H. 60 Optional (siehe Seite 170)

TV TECHNISCHE DATEN	PRODUKT-EXTRAS	VERPACKUNGSDATEN
TV- Größe bis 85 Zoll (216cm)	max 100 Kg.	8 Rollen
1 Glasboden + 2 fixe Holzböden	Belastung pro Boden max 10 kg	Kg. 123
Montiert	CBM 0,679	Verpackung cm. B. 210 H. 56 T. 55

## TV-SOUNDELEMENT MIT FRONTKLAPPE - HÖHE 51CM

MMB 175 L / MMB 175 R

Breite 175cm Höhe 51cm Tiefe 50cm

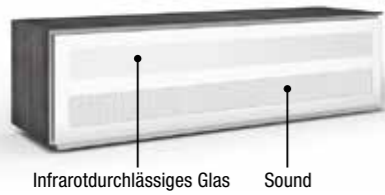

Infrarotdurchlässiges Glas Sound



### TV-SOUNDELEMENT IN HÖHE 51CM - MIT INFRAROT- UND SOUNDDURCHLÄSSIGER FRONTKLAPPE

TV-Unterteil mit temperierter Soft-Down Glas-Frontklappe mit Infrarotdurchlässigkeit im oberen und Sounddurchlässigkeit im unteren Bereich.

**Lack-Frontklappe** – Hier wird ein Repeater RP 010 benötigt (siehe Seite 175)

Incl. LED-Beleuchtung mit innenliegendem, beleuchtetem Touch-Dimmer, Mehrfachsteckdose (6Stecker), Glas Einlegeböden, Rückwandbelüftung und versteckte Rollen in Sockelplatte.

**Achtung: Bei der Bestellung des ausgewählten Möbels, immer die Ausführung L (links) oder R (rechts) angeben!**

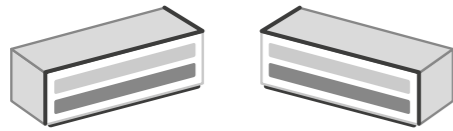

L = Links R = Rechts

### AUSFÜHRUNGEN

GLAS GLÄNZEND			INNENKORPUS		
<b>NE</b>	<b>BI</b>	<b>GS</b>	<b>AN</b>		
Glas schwarz	Glas weiß	Glas dunkelgrau	Melamin anthrazit		
MATT LACK					
<b>MBN</b>	<b>MCO</b>	<b>MCT</b>	<b>MMA</b>	<b>MGN</b>	<b>MGG</b>
Lack weiß	Lack schlamm	Lack sand	Lack mandel	Lack grau	Lack anthrazit
HOLZ FURNIERT					
<b>RC</b>	<b>RN</b>	<b>RG</b>	<b>RA</b>	<b>NS</b>	
Eiche natur	Asteiche	Eiche grau	Eiche anthrazit	Nussbaum	
KERAMIK					
<b>CCE</b>	<b>CPA</b>				
Keramik zement	Keramik stone				
DESIGN LINE					
<b>LRS</b>	<b>LAS</b>	<b>LNO</b>			
Kupfer gebürstet	Stahl gebürstet	schwarz matt			

Bestell Nr.	Front + re. bzw. li. Außenseite	Abdeckplatte + re. bzw. li. Außenseite	Design Line
	MMB 175 L/R	GLAS GLÄNZEND	
Glas NE		Glas NE	Design Line
Glas BI-GS		Glas BI-GS	Design Line
Gläser		Lack	Design Line
Gläser		Holz	Design Line
Gläser		Keramik CCE	Design Line
MMB 175 L/R	MATT LACK		
	Lack	Gläser	Design Line
	Lack	Lack	Design Line
	Lack	Holz	Design Line
	Lack	Keramik CCE	Design Line
	Lack	Keramik CPA	Design Line

Weitere Material-Kombinationen sind auf Anfrage möglich!

Der Einsatz von einer Keramik-Frontklappe ist aus technischen Gründen nicht planbar!

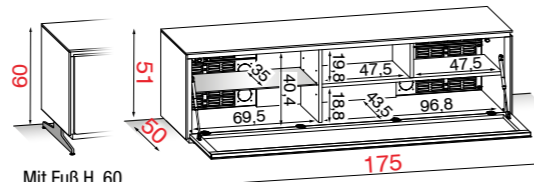

Mit Fuß H. 60 Optional (siehe Seite 170)

**Lack-Frontklappe** – Hier wird ein Repeater RP 010 benötigt (siehe Seite 175)

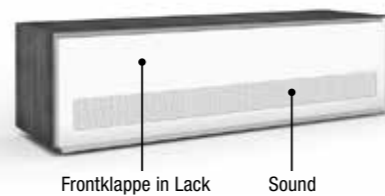

Frontklappe in Lack Sound

### TV TECHNISCHE DATEN

### PRODUKT-EXTRAS

### VERPACKUNGSDATEN

						Verpackung cm.
TV- Größe bis 75 Zoll (190cm)	max 70 Kg.	8 Rollen	1 Glasboden + 2 fixe Holzböden Belastung pro Boden max 10 kg.	Kg. 107	Montiert CBM 0,620	B. 185 H. 58 T. 55

## TV-SOUNDELEMENT MIT FRONTKLAPPE UND SCHUBLADE - HÖHE 51CM

MMB 201 L / MMB 201 R

Breite 200cm Höhe 51cm Tiefe 50cm

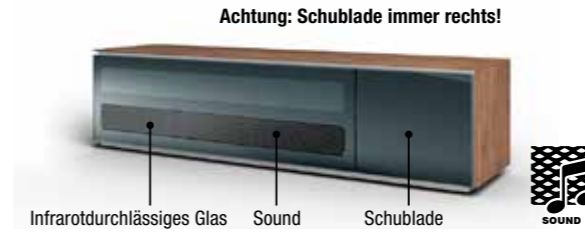

Infrarotdurchlässiges Glas Sound Schublade

Achtung: Schublade immer rechts!

### TV-SOUNDELEMENT IN HÖHE 51CM - MIT INFRAROT- UND SOUNDDURCHLÄSSIGER FRONTKLAPPE UND RECHTER SCHUBLADE

TV-Unterteil mit temperierter Soft-Down Glas-Frontklappe mit Infrarotdurchlässigkeit im oberen und Sounddurchlässigkeit im unteren Bereich, sowie einer rechten Soft-Close Schublade.

**Lack-Frontklappe** – Hier wird ein Repeater RP 010 benötigt (siehe Seite 175)

**(Schublade links ist auf Grund der Konstruktion nicht möglich!)** Incl. LED-Beleuchtung mit innenliegendem, beleuchtetem Touch-Dimmer, Mehrfachsteckdose (6 Stecker), Glas-Einlegeböden, Rückwandbelüftung und versteckte Rollen in Sockelplatte.

**Achtung: Bei der Bestellung des ausgewählten Möbels, immer die Ausführung L (links) oder R (rechts) angeben!**

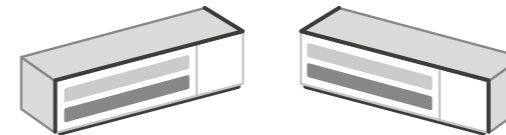

L = Links R = Rechts

### AUSFÜHRUNGEN

GLAS GLÄNZEND			INNENKORPUS		
<b>NE</b>	<b>BI</b>	<b>GS</b>	<b>AN</b>		
Glas schwarz	Glas weiß	Glas dunkelgrau	Melamin anthrazit		
MATT LACK					
<b>MBN</b>	<b>MCO</b>	<b>MCT</b>	<b>MMA</b>	<b>MGN</b>	<b>MGG</b>
Lack weiß	Lack schlamm	Lack sand	Lack mandel	Lack grau	Lack anthrazit
HOLZ FURNIERT					
<b>RC</b>	<b>RN</b>	<b>RG</b>	<b>RA</b>	<b>NS</b>	
Eiche natur	Asteiche	Eiche grau	Eiche anthrazit	Nussbaum	
KERAMIK					
<b>CCE</b>	<b>CPA</b>				
Keramik zement	Keramik stone				
DESIGN LINE					
<b>LRS</b>	<b>LAS</b>	<b>LNO</b>			
Kupfer gebürstet	Stahl gebürstet	schwarz matt			

Bestell Nr.	Front + re. bzw. li. Außenseite	Abdeckplatte + re. bzw. li. Außenseite	Design Line
	MMB 201 L/R	GLAS GLÄNZEND	
Glas NE		Glas NE	Design Line
Glas BI-GS		Glas BI-GS	Design Line
Gläser		Lack	Design Line
Gläser		Holz	Design Line
Gläser		Keramik CCE	Design Line
MMB 201 L/R	MATT LACK		
	Lack	Gläser	Design Line
	Lack	Lack	Design Line
	Lack	Holz	Design Line
	Lack	Keramik CCE	Design Line
	Lack	Keramik CPA	Design Line

Weitere Material-Kombinationen sind auf Anfrage möglich!

Der Einsatz von einer Keramik-Frontklappe ist aus technischen Gründen nicht planbar!

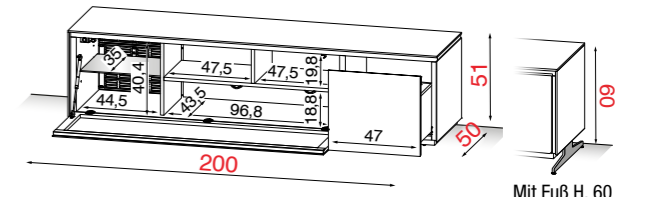

Mit Fuß H. 60 Optional (siehe Seite 170)

**Lack-Frontklappe** – Hier wird ein Repeater RP 010 benötigt (siehe Seite 175)

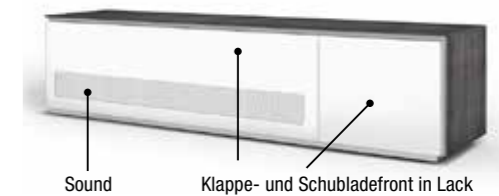

Sound Klappe- und Schubladefront in Lack

### TV TECHNISCHE DATEN

### PRODUKT-EXTRAS

### VERPACKUNGSDATEN

						Verpackung cm.
TV- Größe bis 85 Zoll (216cm)	max 100 Kg.	8 Rollen	1 Glasboden + 2 fixe Holzböden Belastung pro Boden max 10 kg	1 schublade 20 kg.	Kg. 123	Montiert CBM 0,679 B. 210 H. 56 T. 55

## KUFENFÜSSE - HÖHE 13CM FÜR BODENSTEHENDE TV ELEMENTE

### AUSFÜHRUNGEN DER OPTIONALEN KUFENFÜSSE:



**LRS** Kupfer gebürstet      **LAS** Stahl gebürstet      **LNO** schwarz matt

### JUSTIERBARE KUFENFÜSSE AUS METALL (HÖHE 13cm) FÜR ALLE BODENSTEHENDEN TV-GRUNDELEMENTE

Bei Einsatz der Kufenfüße entfällt der bestehende Sockel incl. Rollen bei den ausgewählten TV-Elementen. Die zwei Kufenfüße incl. Verbindungsträger werden an das ausgewählte TV-Möbel, werkseitig montiert geliefert.

Bei dem Kufenfuß handelt es sich um einen Aufpreis-Artikel, der nur bei Erstbestellung montiert werden kann! Durch das Entfallen des Sockels und der Montage des Kufenfußes ergibt sich eine Gesamthöhe der Möbel von:

Höhenmaß für TV-Elemente mit Höhe 42cm incl. Kufenfuß  
Gesamthöhe = **51cm**

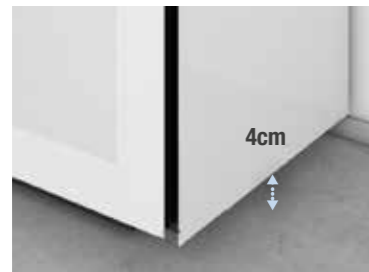

Höhenmaß für TV-Elemente mit Höhe 51cm incl. Kufenfuß  
Gesamthöhe = **60cm**

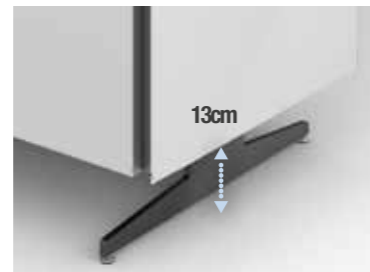

Gesamthöhe Höhenmaß für TV-Elemente mit Höhe 42cm incl. Kufenfuß - **Gesamthöhe = 51cm**



Gesamthöhe Höhenmaß für TV-Elemente mit Höhe 51cm incl. Kufenfuß - **Gesamthöhe = 60cm**



Bestell-Nr.	MMF 125	MMF 150	MMF 175	MMF 200				
<b>Kufenfuß für Element-Breiten:</b>	für Unterteile Breite 125cm		für Unterteile Breite 150cm		für Unterteile Breite 175cm		für Unterteile Breite 200cm	
<b>Ausführungen</b>	LNO	LRS - LAS	LNO	LRS - LAS	LNO	LRS - LAS	LNO	LRS - LAS

## TV-SÄULEN FÜR ALLE BODENSTEHENDEN TV-ELEMENTE

### AUSFÜHRUNGEN EN MÉTAL

**NE** schwarz matt      **IN** Edelstahl gebürstet      **SI** silber satiniert      **AN** anthrazit pulverbeschichtet

### MI 310



TV-Säule aus Stahl gebürstet mit Drehfunktion und VESA 200x200 max.

### Drehbare TV-Säulen, anpassbar an alle TV-Schränke

<b>Bestell Nr.</b>	Metall-Ausführungen:	
<b>MI 310</b>	<b>IN</b>	

### TV TECHNISCHE DATEN

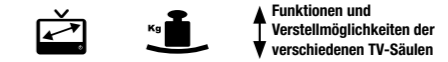

TV- Größe bis 75 Zoll (190cm)      max 50 Kg.      Funktionen und Verstellmöglichkeiten der verschiedenen TV-Säulen      -45° / +45°

### VERPACKUNGSDATEN

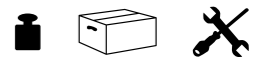

Kg. 9,5      CBM 0,040      Zerlegt

### SP 062



Variable TV-Halterung für Flachbildschirme mit VESA größer als 400x800  
**EMPFEHLUNG! Die Halterung SP 062 sollte generell zu der TV-Säule MI 310 mitbestellt werden, um auch zukünftige größere Fernseher montieren zu können!**

### Adapter MAX. VESA 400 x 800 für MI310

<b>Bestell Nr.</b>	Metall-Ausführungen:	
<b>SP 062</b>	<b>NE</b>	

### TV TECHNISCHE DATEN



TV- Größe bis 75 Zoll (190cm)      max 50 Kg.      Funktionen und Verstellmöglichkeiten der verschiedenen TV-Säulen      -45° / +45°

### VERPACKUNGSDATEN

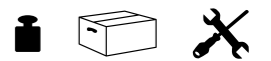

Kg. 9,5      CBM 0,009      Zerlegt

### AC 376



Runde TV-Säule mit drehbarer Funktion und höhenverstellbaren TV-Halterungen

### Drehbare TV-Säulen, anpassbar an alle TV-Schränke

<b>Bestell Nr.</b>	Metall-Ausführungen:	
<b>AC 376</b>	<b>SI</b>	<b>AN</b>

### TV TECHNISCHE DATEN

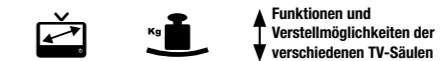

TV- Größe bis 65 Zoll (165cm)      max 45 Kg.      Funktionen und Verstellmöglichkeiten der verschiedenen TV-Säulen      -20° / +20°

### VERPACKUNGSDATEN

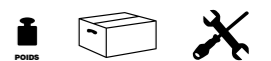

Kg. 4,8      CBM 0,020      Zerlegt

### AC 380



Fixe TV-Säule aus rostfreiem Stahl mit höhenverstellbaren TV-Halterungen

### Drehbare TV-Säulen, anpassbar an alle TV-Schränke

<b>Bestell Nr.</b>	Metall-Ausführungen:	
<b>AC 380</b>	<b>AN</b>	

### TV TECHNISCHE DATEN

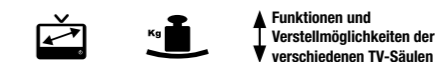

TV- Größe bis 75 Zoll (190cm)      max 45 Kg.      Funktionen und Verstellmöglichkeiten der verschiedenen TV-Säulen      ±35°

### VERPACKUNGSDATEN

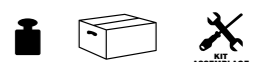

Kg. 10,2      CBM 0,029      Zerlegt

## TV-HÄNGEELEMENT MIT FRONTKLAPPE - HÖHE 37CM

MMW 150 L / MMW 150 R

Breite 150cm Höhe 37cm Tiefe 37cm



Infrarotdurchlässiges Glas

### TV-HÄNGEELEMENT IN HÖHE 37CM - MIT FRONTKLAPPE

TV-Hängeelement mit Soft-Down Frontklappe

**Glas-Frontklappe** - links oder rechts infrarotdurchlässig für Fernbedienung

**Holz- und Lack-Frontklappe** - Hier wird ein Repeater RP 010 benötigt (siehe Seite 175)

Incl. LED-Beleuchtung mit innenliegendem, beleuchtetem Touch-Dimmer, Mehrfachsteckdose (6Stecker), Glas-Einlegeböden und Rückwandbelüftung.

**Achtung: Bei der Bestellung des ausgewählten Möbels, immer die Ausführung L (links) oder R (rechts) angeben!**

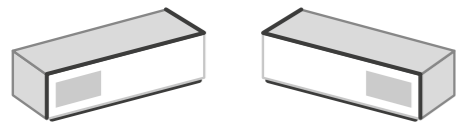

### AUSFÜHRUNGEN

GLAS GLÄNZEND			INNENKORPUS		
<b>NE</b>	<b>BI</b>	<b>GS</b>	<b>AN</b>		
Glas schwarz	Glas weiß	Glas dunkelgrau	Melamin anthrazit		
MATT LACK					
<b>MBN</b>	<b>MCO</b>	<b>MCT</b>	<b>MMA</b>	<b>MGN</b>	<b>MGG</b>
Lack weiß	Lack schlamm	Lack sand	Lack mandel	Lack grau	Lack anthrazit
HOLZ FURNIERT					
<b>RC</b>	<b>RN</b>	<b>RG</b>	<b>RA</b>	<b>NS</b>	
Eiche natur	Asteiche	Eiche grau	Eiche anthrazit	Nussbaum	
KERAMIK					
<b>CCE</b>	<b>CPA</b>				
Keramik zement	Keramik stone				
DESIGN LINE					
<b>LRS</b>	<b>LAS</b>	<b>LNO</b>			
Kupfer gebürstet	Stahl gebürstet	schwarz matt			

Weitere Material-Kombinationen sind auf Anfrage möglich!  
Der Einsatz von einer Keramik-Frontklappe ist aus technischen Gründen nicht planbar!

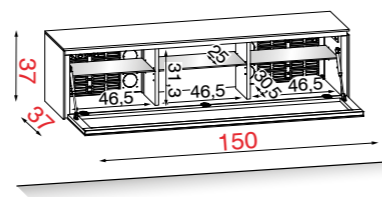

TV TECHNISCHE DATEN	PRODUKT-EXTRAS	VERPACKUNGSDATEN
TV- Größe bis 65 Zoll (165cm)	FMS FOLLOW ME SYSTEM	Verpackung cm.
max 40 Kg.	3 Glasböden - Belastung pro Boden max 10 kg.	Kg. 60
1 - 8cm	Montiert CBM 0,308	B. 160 H. 43 T. 42

## TV-HÄNGEELEMENT MIT FRONTKLAPPE - HÖHE 37CM

MMW 176 L / MMW 176 R

Breite 175cm Höhe 37cm Tiefe 37cm



### TV-HÄNGEELEMENT IN HÖHE 37CM - MIT FRONTKLAPPE

TV-Hängeelement mit Soft-Down Frontklappe

**Glas-Frontklappe** - links oder rechts infrarotdurchlässig für Fernbedienung

**Holz- und Lack-Frontklappe** - Hier wird ein Repeater RP 010 benötigt (siehe Seite 175)

Incl. LED-Beleuchtung mit innenliegendem, beleuchtetem Touch-Dimmer, Mehrfachsteckdose (6Stecker), Glas-Einlegeböden und Rückwandbelüftung.

**Achtung: Bei der Bestellung des ausgewählten Möbels, immer die Ausführung L (links) oder R (rechts) angeben!**

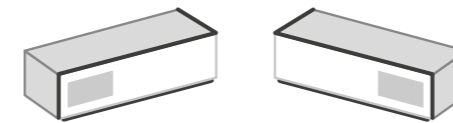

### AUSFÜHRUNGEN

GLAS GLÄNZEND			INNENKORPUS		
<b>NE</b>	<b>BI</b>	<b>GS</b>	<b>AN</b>		
Glas schwarz	Glas weiß	Glas dunkelgrau	Melamin anthrazit		
MATT LACK					
<b>MBN</b>	<b>MCO</b>	<b>MCT</b>	<b>MMA</b>	<b>MGN</b>	<b>MGG</b>
Lack weiß	Lack schlamm	Lack sand	Lack mandel	Lack grau	Lack anthrazit
HOLZ FURNIERT					
<b>RC</b>	<b>RN</b>	<b>RG</b>	<b>RA</b>	<b>NS</b>	
Eiche natur	Asteiche	Eiche grau	Eiche anthrazit	Nussbaum	
KERAMIK					
<b>CCE</b>	<b>CPA</b>				
Keramik zement	Keramik stone				
DESIGN LINE					
<b>LRS</b>	<b>LAS</b>	<b>LNO</b>			
Kupfer gebürstet	Stahl gebürstet	schwarz matt			

Weitere Material-Kombinationen sind auf Anfrage möglich!  
Der Einsatz von einer Keramik-Frontklappe ist aus technischen Gründen nicht planbar!

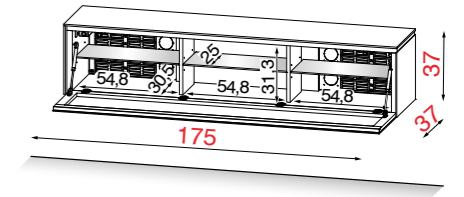

TV TECHNISCHE DATEN	PRODUKT-EXTRAS	VERPACKUNGSDATEN
TV- Größe bis 75 Zoll (190cm)	FMS FOLLOW ME SYSTEM	Verpackung cm.
max 40 Kg.	3 Glasböden - Belastung pro Boden max 10 kg.	Kg. 65
1 - 8cm	Montiert CBM 0,356	B. 185 H. 43 T. 42

## TV-HÄNGEELEMENT MIT 2 FRONTKLAPPEN - HÖHE 37CM

MMW 200 L / MMW 200 R

Breite 200cm Höhe 37cm Tiefe 37cm



Infrarotdurchlässiges Glas Glas

### TV-HÄNGEELEMENT IN HÖHE 37CM - MIT 2 FRONTKLAPPEN

TV-Hängeelement mit Soft-Down Frontklappen

**Glas-Frontklappe** - links oder rechts infrarotdurchlässig für Fernbedienung

**Holz- und Lack-Frontklappe** - Hier wird ein Repeater RP 010 benötigt (siehe Seite 175)

Incl. LED-Beleuchtung mit innenliegendem, beleuchtetem Touch-Dimmer, Mehrfachsteckdose (6Stecker), Glas-Einlegeböden und Rückwandbelüftung.

**Achtung:** Bei der Bestellung des ausgewählten Möbels, immer die Ausführung L (links) oder R (rechts) angeben!

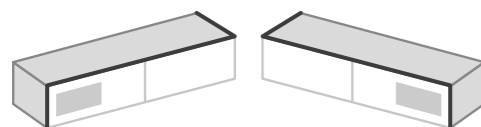

L = Links R = Rechts

### AUSFÜHRUNGEN

GLAS GLÄNZEND			INNENKORPUS
<b>NE</b>	<b>BI</b>	<b>GS</b>	<b>AN</b>
Glas schwarz	Glas weiß	Glas dunkelgrau	Melamin anthrazit

MATT LACK					
<b>MBN</b>	<b>MCO</b>	<b>MCT</b>	<b>MMA</b>	<b>MGN</b>	<b>MGG</b>
Lack weiß	Lack schlamm	Lack sand	Lack mandel	Lack grau	Lack anthrazit

HOLZ FURNIERT				
<b>RC</b>	<b>RN</b>	<b>RG</b>	<b>RA</b>	<b>NS</b>
Eiche natur	Asteiche	Eiche grau	Eiche anthrazit	Nussbaum

KERAMIK	
<b>CCE</b>	<b>CPA</b>
Keramik zement	Keramik stone

DESIGN LINE		
<b>LRS</b>	<b>LAS</b>	<b>LNO</b>
Kupfer gebürstet	Stahl gebürstet	schwarz matt

TV TECHNISCHE DATEN	PRODUKT-EXTRAS	VERPACKUNGSDATEN
 TV- Größe bis 85 Zoll (216cm)	 FMS FOLLOW ME SYSTEM	 Kg. 80
 max 50 Kg.	 2 Glasböden - Belastung pro Boden max 10 kg.	 Montiert CBM 0,404
 1 - 8cm		 B. 210 H. 43 T. 42

Bestell Nr.	Front + re. bzw. li. Außenseite		Abdeckplatte + re. bzw. li. Außenseite	Design Line
	MMW 200 L/R	GLAS GLÄNZEND		
Glas NE		Glas NE	Design Line	
Glas BI-GS		Glas BI-GS	Design Line	
Gläser		Lack	Design Line	
Gläser		Holz	Design Line	
Gläser		Keramik CCE	Design Line	
MMW 200 L/R	MATT LACK			
	Lack	Gläser	Design Line	
	Lack	Lack	Design Line	
	Lack	Holz	Design Line	
	Lack	Keramik CCE	Design Line	
	Lack	Keramik CPA	Design Line	
MMW 200 L/R	HOLZ FURNIERT			
	Holz	Gläser	Design Line	
	Holz	Lack	Design Line	
	Holz	Holz	Design Line	
	Holz	Keramik CCE	Design Line	
	Holz	Keramik CPA	Design Line	

Weitere Material-Kombinationen sind auf Anfrage möglich!  
Der Einsatz von einer Keramik-Frontklappe ist aus technischen Gründen nicht planbar!

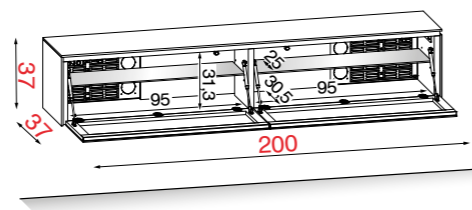

## KABELKANÄLE - BREITE 18,6CM



Kabelkanal mit Metall Karosserie, vorne in verfügbar endet

SP 918

Breite 18,6cm Höhe 18cm Tiefe 2,5cm

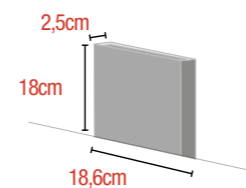

### VERPACKUNGSDATEN

Icon	Value	Icon	Value
	Kg. 1,1		CBM 0,003
	Zerlegt		Verpackung cm B. 23 H. 3,5 T. 24

SP 933

Breite 18,6cm Höhe 33cm Tiefe 2,5cm

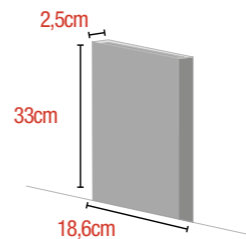

### VERPACKUNGSDATEN

Icon	Value	Icon	Value
	Kg. 1,8		CBM 0,005
	Zerlegt		Verpackung cm B. 38 H. 3,5 T. 24

### AUSFÜHRUNGEN FRONT

GLAS GLÄNZEND			MÉTAL	HOLZ FURNIERT				
<b>NE</b>	<b>BI</b>	<b>GS</b>	<b>IN</b>	<b>RC</b>	<b>RN</b>	<b>RG</b>	<b>RA</b>	<b>NS</b>
Glas schwarz	Glas weiß	Glas dunkelgrau	Métal inox	Eiche natur	Asteiche	Eiche grau	Eiche anthrazit	Nussbaum
MATT LACK							KERAMIK	
<b>MBN</b>	<b>MCO</b>	<b>MCT</b>	<b>MMA</b>	<b>MGN</b>	<b>MGG</b>	<b>CCE</b>	<b>CPA</b>	
Lack weiß	Lack schlamm	Lack sand	Lack mandel	Lack grau	Lack anthrazit	Keramik zement	Keramik stone	

Bestell Nr. Front

Bestell Nr.	Front	
	SP 918	GLAS
GLAS		Glas BI-GS
MÉTAL		Metal IN
LACK		Lack
HOLZ		Holz
KERAMIK		Keramik CCE
		Keramik CPA

Bestell Nr. Front

Bestell Nr.	Front	
	SP 933	GLAS
GLAS		Glas BI-GS
MÉTAL		Metal IN
LACK		Lack
HOLZ		Holz
KERAMIK		Keramik CCE
		Keramik CPA

## I/R REPEATER

Bei Elementen **ohne** infrarotdurchlässiger Glasfront (Lack / Holz / Keramik) kann optional ein I/R Repeater RP 010 zur Steuerung der innenliegenden Geräte bestellt werden.

RP 010

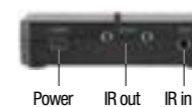

Bestell Nr.  
RP 010



## FIXE TV-WANDHALTERUNGEN AUS METALL

SP 361

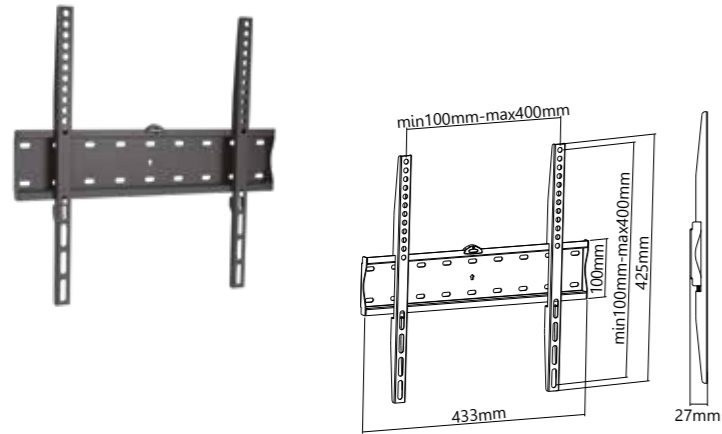

Bestell Nr.	Ausführungen
SP 361	■

### TV TECHNISCHE DATEN

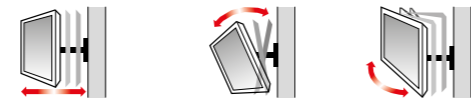

2,6cm      Fix      Fix



TV- Größe bis 60 Zoll (152cm)      max 40 Kg.      max 400 x 400

SP 362

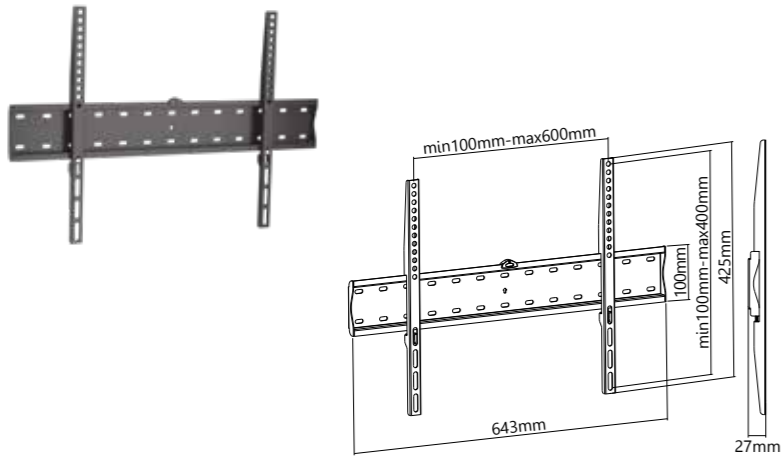

Bestell Nr.	Ausführungen
SP 362	■

### TV TECHNISCHE DATEN

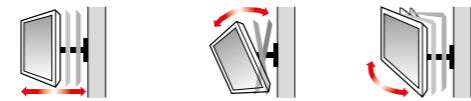

2,6cm      Fix      Fix



TV- Größe bis 65 Zoll (165cm)      max 40 Kg.      max 600 x 400

SP 764

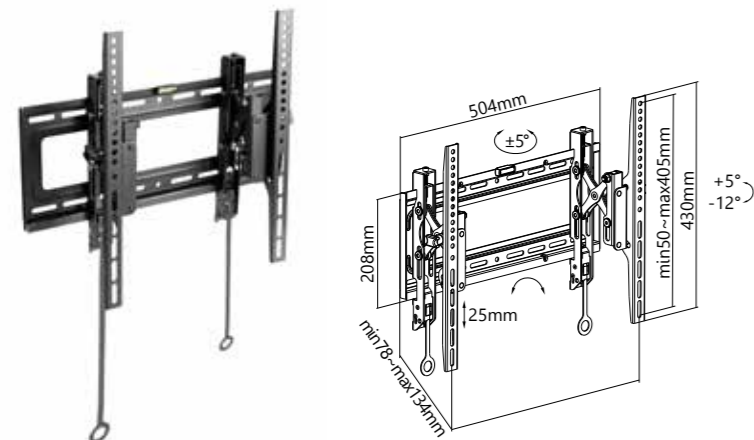

Bestell Nr.	Ausführungen
SP 764	■

### TV TECHNISCHE DATEN

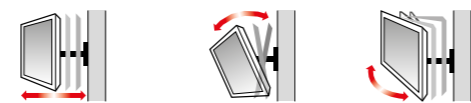

min 7,8cm max 13,4cm      +5° / -12°      -5° / +5°



TV- Größe bis 70 Zoll (180cm)      max 70 Kg.      max 400 x 400

## AUSZIEHBARE UND DREHBARE TV-WANDHALTERUNGEN AUS METALL

SP 351

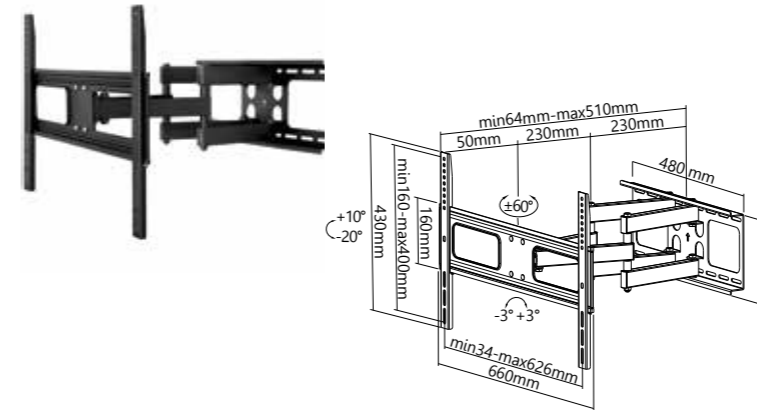

Bestell Nr.	Ausführungen
SP 351	■

### TV TECHNISCHE DATEN

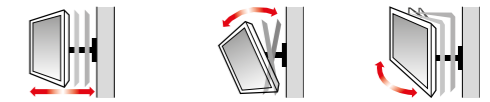

min 6,4cm max 51cm      -20° / +10°      -60° / +60°



TV- Größe bis 65 Zoll (165cm)      max 50 Kg.      max 600 x 400

SP 742

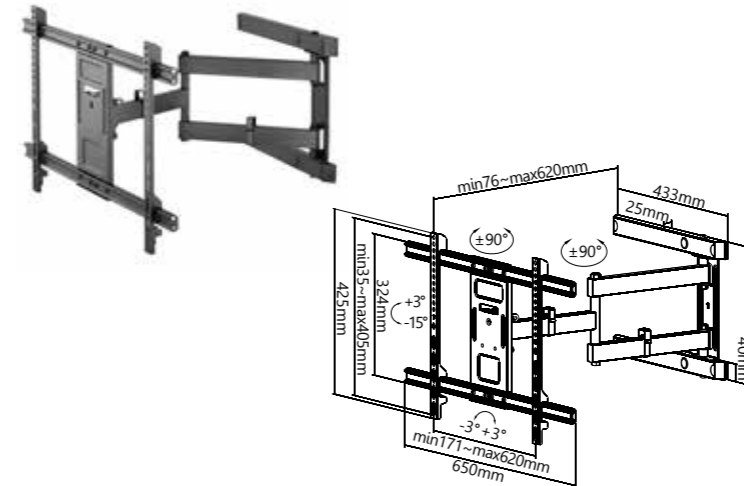

Bestell Nr.	Ausführungen
SP 742	■

### TV TECHNISCHE DATEN

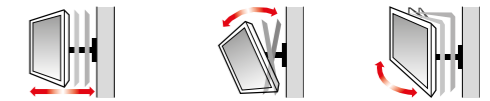

min 7,6cm max 62cm      -15° / +3°      -90° / +90°



TV- Größe bis 80 Zoll (207cm)      max 50 Kg.      max 600 x 400

SP 756

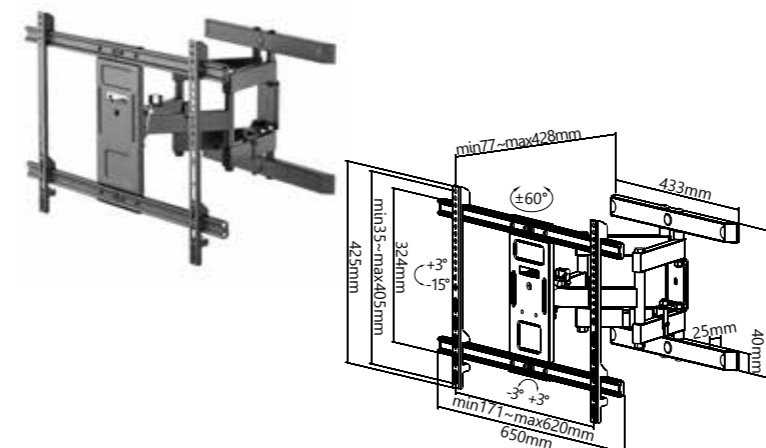

Bestell Nr.	Ausführungen
SP 756	■

### TV TECHNISCHE DATEN

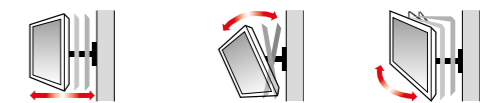

min 7,7cm max 42,8cm      -15° / +3°      -60° / +60°



TV- Größe bis 80 Zoll (207cm)      max 60 Kg.      max 600 x 400

# 1-TÜRIGER HÄNGESCHRANK

VR 117 L / VR 117 R

Breite 30cm Höhe 100cm Tiefe 30cm



Optional Indirekte LED Beleuchtung (siehe Seite 186)



1 TÜRIGER HÄNGESCHRANK IN BREITE 30CM - MIT RECHTS- ODER LINKS ANGESCHLAGENER GESCHLOSSENER GLAS-, LACK-, HOLZ- ODER KERAMIK-DREHTÜR

Incl. Glas-Einlegeböden und Push-Pull-Beschlag

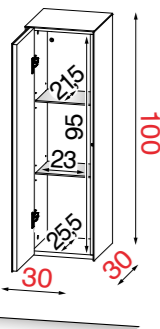

Li = Drehtür mit Linksanschlag

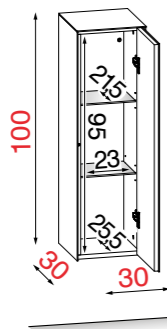

Re = Drehtür mit Rechtsanschlag

### AUSFÜHRUNGEN

GLAS GLÄNZEND			INNENKORPUS		
<b>NE</b>	<b>BI</b>	<b>GS</b>	<b>AN</b>		
Glas schwarz	Glas weiß	Glas dunkelgrau	Melamin anthrazit		
MATT LACK					
<b>MBN</b>	<b>MCO</b>	<b>MCT</b>	<b>MMA</b>	<b>MGN</b>	<b>MGG</b>
Lack weiß	Lack schlamm	Lack sand	Lack mandel	Lack grau	Lack anthrazit
HOLZ FURNIERT					
<b>RC</b>	<b>RN</b>	<b>RG</b>	<b>RA</b>	<b>NS</b>	
eiche Natur	asteiche	eiche grau	eiche anthrazit	nussbaum	
KERAMIK					
<b>CCE</b>	<b>CPA</b>				
Keramik zement	Keramik stone				

TECHNISCHE DATEN	PRODUKT-EXTRAS
max 30 Kg.	2 Glasböden - Belastung pro Boden max 10 kg.

Bestell Nr.



Bestell Nr.	Korpus	Front	
VR 117 Drehtür L / R	GLAS GLÄNZEND	Glas NE	Glas NE
		Glas NE	Holz
		Glas BI-GS	Glas BI-GS
		Glas BI-GS	Holz
		Gläser	Lack
		Gläser	Keramik CCE
		Gläser	Keramik CPA
VR 117 Drehtür L / R	MATT LACK	Lack	Gläser
		Lack	Lack
		Lack	Holz
		Lack	Keramik CCE
		Lack	Keramik CPA
VR 117 Drehtür L / R	HOLZ FURNIERT	Holz	Gläser
		Holz	Lack
		Holz	Holz
		Holz	Keramik CCE
		Holz	Keramik CPA
VR 117 Drehtür L / R	KERAMIK	Keramik CCE	Gläser
		Keramik CCE	Lack
		Keramik CCE	Keramik CCE
		Keramik CPA	Gläser
		Keramik CPA	Lack
		Keramik CPA	Keramik CPA

VERPACKUNGSDATEN		
Kg. 28	Montiert CBM 0,142	<b>Verpackung cm.</b> B. 35 H. 105 T. 35

# 1-TÜRIGER QUADRATISCHER HÄNGESCHRANK

VR 123 L / VR 123 R

Breite 50cm Höhe 50cm Tiefe 30cm



Optional Indirekte LED Beleuchtung (siehe Seite 186)



1 TÜRIGER QUADRATISCHER HÄNGESCHRANK IN BREITE 50CM MIT RECHTS- ODER LINKS ANGESCHLAGENER GESCHLOSSENER GLAS-, LACK-, HOLZ- ODER KERAMIK-DREHTÜR

Incl. Glas-Einlegeboden und Push-Pull-Beschlag

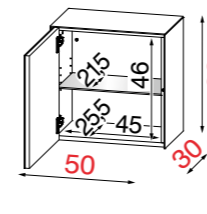

Li = Drehtür mit Linksanschlag

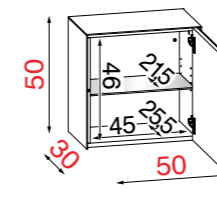

Re = Drehtür mit Rechtsanschlag

### AUSFÜHRUNGEN

GLAS GLÄNZEND			INNENKORPUS		
<b>NE</b>	<b>BI</b>	<b>GS</b>	<b>AN</b>		
Glas schwarz	Glas weiß	Glas dunkelgrau	Melamin anthrazit		
MATT LACK					
<b>MBN</b>	<b>MCO</b>	<b>MCT</b>	<b>MMA</b>	<b>MGN</b>	<b>MGG</b>
Lack weiß	Lack schlamm	Lack sand	Lack mandel	Lack grau	Lack anthrazit
HOLZ FURNIERT					
<b>RC</b>	<b>RN</b>	<b>RG</b>	<b>RA</b>	<b>NS</b>	
eiche Natur	asteiche	eiche grau	eiche anthrazit	nussbaum	
KERAMIK					
<b>CCE</b>	<b>CPA</b>				
Keramik zement	Keramik stone				

TECHNISCHE DATEN	PRODUKT-EXTRAS
max 30 Kg.	1 Glasboden - Belastung max 10 kg.

Bestell Nr.

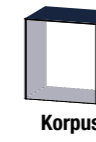

Bestell Nr.	Korpus	Front	
VR 123 Drehtür L / R	GLAS GLÄNZEND	Glas NE	Glas NE
		Glas NE	Holz
		Glas BI-GS	Glas BI-GS
		Glas BI-GS	Holz
		Gläser	Lack
		Gläser	Keramik CCE
		Gläser	Keramik CPA
VR 123 Drehtür L / R	MATT LACK	Lack	Gläser
		Lack	Lack
		Lack	Holz
		Lack	Keramik CCE
		Lack	Keramik CPA
VR 123 Drehtür L / R	HOLZ FURNIERT	Holz	Gläser
		Holz	Lack
		Holz	Holz
		Holz	Keramik CCE
		Holz	Keramik CPA
VR 123 Drehtür L / R	KERAMIK	Keramik CCE	Gläser
		Keramik CCE	Lack
		Keramik CCE	Keramik CCE
		Keramik CPA	Gläser
		Keramik CPA	Lack
		Keramik CPA	Keramik CPA

VERPACKUNGSDATEN		
Kg. 21,5	Montiert CBM 0,113	<b>Verpackung cm.</b> B. 55 H. 55 T. 35

# 1-TÜRIGER VITRINEN-HÄNGESCHRANK

MMH 040 L / MMH 040 R

Breite 40cm Höhe 100cm Tiefe 35cm



1-TÜRIGER VITRINEN-HÄNGESCHRANK IN BREITE 40CM MIT RECHTS- ODER LINKS ANGESCHLAGENER GLAS- ODER LACK-DREHTÜR MIT TRANSPARENTEM VITRINENFENSTER

Incl. Vitrinen-Innenbeleuchtung, Glas-Einlegeboden und Push-Pull-Beschlag.

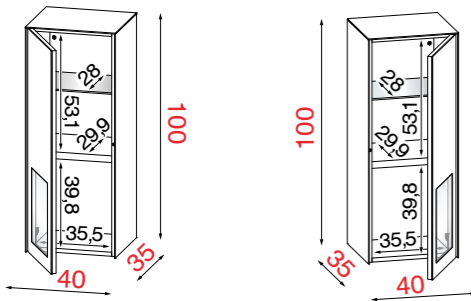

Li = Drehtür mit Linksanschlag

Re = Drehtür mit Rechtsanschlag

## AUSFÜHRUNGEN

GLAS GLÄNZEND			INNENKORPUS		
<b>NE</b>	<b>BI</b>	<b>GS</b>	<b>AN</b>		
Glas schwarz	Glas weiß	Glas dunkelgrau	Melamin anthrazit		
MATT LACK					
<b>MBN</b>	<b>MCO</b>	<b>MCT</b>	<b>MMA</b>	<b>MGN</b>	<b>MGG</b>
Lack weiß	Lack schlamm	Lack sand	Lack mandel	Lack grau	Lack anthrazit
HOLZ FURNIERT					
<b>RC</b>	<b>RN</b>	<b>RG</b>	<b>RA</b>	<b>NS</b>	
Eiche natur	Asteiche	Eiche grau	Eiche anthrazit	Nussbaum	
KERAMIK					
<b>CCE</b>	<b>CPA</b>				
Keramik zement	Keramik stone				

TECHNISCHE DATEN	PRODUKT-EXTRAS	VERPACKUNGSDATEN	
max 30 Kg.	1 Glasboden + 1 fixer Holzboden Belastung pro Boden max 10 kg.	Kg. 35	Montiert CBM 0,170 Verpackung cm. B. 45 H. 105 T. 40

# 1-TÜRIGER HÄNGESCHRANK

MMH 041 L / MMH 041 R

Breite 40cm Höhe 100cm Tiefe 35cm



Optional Indirekte LED Beleuchtung (siehe Seite 186)



1 TÜRIGER HÄNGESCHRANK IN BREITE 40CM - MIT RECHTS- ODER LINKS ANGESCHLAGENER GESCHLOSSENER GLAS-, LACK-, HOLZ- ODER KERAMIK-DREHTÜR

Incl. Glas-Einlegeboden und Push-Pull-Beschlag.

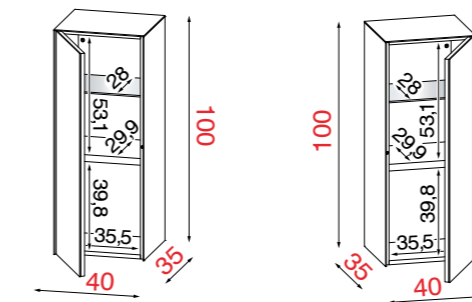

Li = Drehtür mit Linksanschlag

Re = Drehtür mit Rechtsanschlag

## AUSFÜHRUNGEN

GLAS GLÄNZEND			INNENKORPUS		
<b>NE</b>	<b>BI</b>	<b>GS</b>	<b>AN</b>		
Glas schwarz	Glas weiß	Glas dunkelgrau	Melamin anthrazit		
MATT LACK					
<b>MBN</b>	<b>MCO</b>	<b>MCT</b>	<b>MMA</b>	<b>MGN</b>	<b>MGG</b>
Lack weiß	Lack schlamm	Lack sand	Lack mandel	Lack grau	Lack anthrazit
HOLZ FURNIERT					
<b>RC</b>	<b>RN</b>	<b>RG</b>	<b>RA</b>	<b>NS</b>	
Eiche natur	Asteiche	Eiche grau	Eiche anthrazit	Nussbaum	
KERAMIK					
<b>CCE</b>	<b>CPA</b>				
Keramik zement	Keramik stone				

TECHNISCHE DATEN	PRODUKT-EXTRAS	VERPACKUNGSDATEN	
max 30 Kg.	1 Glasboden + 1 fixer Holzboden Belastung pro Boden max 10 kg.	Kg. 35	Montiert CBM 0,170 Verpackung cm. B. 45 H. 105 T. 40

Bestell Nr.	Korpus	Front	V-Rückwand
	MMH 040 Drehtür L/R	GLAS GLÄNZEND	GLAS GLÄNZEND
	Glas NE	Glas NE	AN
	Glas NE	Glas NE	Holz
	Glas NE	Glas NE	Keramik CCE
	Glas NE	Glas NE	Keramik CPA
	Glas BI-GS	Glas BI-GS	AN
	Glas BI-GS	Glas BI-GS	Holz
	Glas BI-GS	Glas BI-GS	Keramik CCE
	Glas BI-GS	Glas BI-GS	Keramik CPA
MMH 040 Drehtür L/R	MATT LACK	MATT LACK	MATT LACK
	Lack	Gläser	AN
	Lack	Gläser	Lack
	Lack	Lack	AN
	Lack	Lack	Lack
	Lack	Lack	Holz
	Lack	Lack	Keramik CCE
	Lack	Lack	Keramik CPA
MMH 040 Drehtür L/R	HOLZ FURNIERT	HOLZ FURNIERT	HOLZ FURNIERT
	Holz	Gläser	AN
	Holz	Gläser	Holz
	Holz	Lack	AN
	Holz	Lack	Holz
MMH 040 Drehtür L/R	KERAMIK	KERAMIK	KERAMIK
	Keramik CCE	Gläser	AN
	Keramik CCE	Gläser	Keramik CCE
	Keramik CCE	Lack	AN
	Keramik CCE	Lack	Keramik CCE
	Keramik CPA	Gläser	AN
	Keramik CPA	Gläser	Keramik CPA
	Keramik CPA	Lack	AN
	Keramik CPA	Lack	Keramik CPA

Bestell Nr.	Korpus	Front
	MMH 041 Drehtür L/R	GLAS GLÄNZEND
	Glas NE	Glas NE
	Glas NE	Holz
	Glas NE	Keramik CCE
	Glas NE	Keramik CPA
	Glas BI-GS	Glas BI-GS
	Glas BI-GS	Holz
	Glas BI-GS	Keramik CCE
	Glas BI-GS	Keramik CPA
MMH 041 Drehtür L/R	MATT LACK	MATT LACK
	Lack	Gläser
	Lack	Lack
	Lack	Holz
	Lack	Keramik CCE
	Lack	Keramik CPA
MMH 041 Drehtür L/R	HOLZ FURNIERT	HOLZ FURNIERT
	Holz	Gläser
	Holz	Lack
	Holz	Holz
	Holz	Keramik CCE
	Holz	Keramik CPA
MMH 041 Drehtür L/R	KERAMIK	KERAMIK
	Keramik CCE	Gläser
	Keramik CCE	Lack
	Keramik CCE	Keramik CCE
	Keramik CPA	Gläser
	Keramik CPA	Lack
	Keramik CPA	Keramik CPA

MO&MA

MO&MA

## 2-TÜRIGER VITRINEN-HÄNGESCHRANK

MMH 080

Breite 80cm Höhe 100cm Tiefe 35cm



2-TÜRIGER VITRINEN-HÄNGESCHRANK IN BREITE 80CM MIT ZWEI GLAS- ODER LACK-DREHTÜREN MIT TRANSPARENTEN VITRINENFENSTERN

Incl. Vitrinen-Innenbeleuchtung, mit Touchdimmer, Glas-Einlegeboden und Push-Pull-Beschlag.

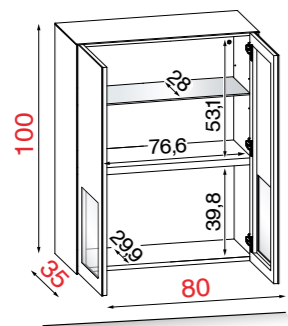

### AUSFÜHRUNGEN

GLAS GLÄNZEND			INNENKORPUS		
<b>NE</b> Glas schwarz	<b>BI</b> Glas weiß	<b>GS</b> Glas dunkelgrau	<b>AN</b> Melamin anthrazit		
<b>MATT LACK</b>					
<b>MBN</b> Lack weiß	<b>MCO</b> Lack schlamm	<b>MCT</b> Lack sand	<b>MMA</b> Lack mandel	<b>MGN</b> Lack grau	<b>MGG</b> Lack anthrazit
<b>HOLZ FURNIERT</b>					
<b>RC</b> Eiche natur	<b>RN</b> Asteiche	<b>RG</b> Eiche grau	<b>RA</b> Eiche anthrazit	<b>NS</b> Nussbaum	
<b>KERAMIK</b>					
<b>CCE</b> Keramik zement	<b>CPA</b> Keramik stone				

Bestell Nr.



Korpus



Front

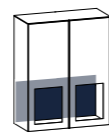

V-Rückwand

MMH 080

GLAS GLÄNZEND

Glas NE	Glas NE	AN
Glas NE	Glas NE	Holz
Glas NE	Glas NE	Keramik CCE
Glas NE	Glas NE	Keramik CPA
Glas BI-GS	Glas BI-GS	AN
Glas BI-GS	Glas BI-GS	Holz
Glas BI-GS	Glas BI-GS	Keramik CCE
Glas BI-GS	Glas BI-GS	Keramik CPA

MMH 080

MATT LACK

Lack	Gläser	AN
Lack	Gläser	Lack
Lack	Lack	AN
Lack	Lack	Lack
Lack	Lack	Holz
Lack	Lack	Keramik CCE
Lack	Lack	Keramik CPA

MMH 080

HOLZ FURNIERT

Holz	Gläser	AN
Holz	Gläser	Holz
Holz	Lack	AN
Holz	Lack	Holz

MMH 080

KERAMIK

Keramik CCE	Gläser	AN
Keramik CCE	Gläser	Keramik CCE
Keramik CCE	Lack	AN
Keramik CCE	Lack	Keramik CCE
Keramik CPA	Gläser	AN
Keramik CPA	Gläser	Keramik CPA
Keramik CPA	Lack	AN
Keramik CPA	Lack	Keramik CPA

### TECHNISCHE DATEN



max 60 Kg.

### PRODUKT-EXTRAS



1 Glasboden + 1 fixer Holzboden  
Belastung pro Boden max 10 kg.

### VERPACKUNGSDATEN



Kg. 65



Teilweise montiert  
CBM 0,340

Verpackung cm.

B. 85 H. 105 T. 40

## 2-TÜRIGER HÄNGESCHRANK

MMH 081

Breite 80cm Höhe 100cm Tiefe 35cm



Optional Indirekte LED Beleuchtung (siehe Seite 186)



2 TÜRIGER HÄNGESCHRANK IN BREITE 80CM MIT 2 GESCHLOSSENEN GLAS-, LACK-, HOLZ- ODER KERAMIK-DREHTÜREN

Incl. Glas-Einlegeboden und Push-Pull-Beschlag.

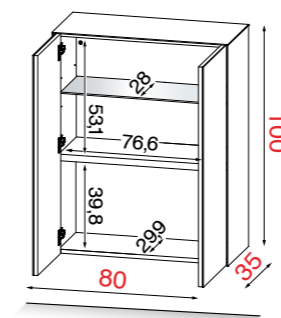

### AUSFÜHRUNGEN

GLAS GLÄNZEND			INNENKORPUS		
<b>NE</b> Glas schwarz	<b>BI</b> Glas weiß	<b>GS</b> Glas dunkelgrau	<b>AN</b> Melamin anthrazit		
<b>MATT LACK</b>					
<b>MBN</b> Lack weiß	<b>MCO</b> Lack schlamm	<b>MCT</b> Lack sand	<b>MMA</b> Lack mandel	<b>MGN</b> Lack grau	<b>MGG</b> Lack anthrazit
<b>HOLZ FURNIERT</b>					
<b>RC</b> Eiche natur	<b>RN</b> Asteiche	<b>RG</b> Eiche grau	<b>RA</b> Eiche anthrazit	<b>NS</b> Nussbaum	
<b>KERAMIK</b>					
<b>CCE</b> Keramik zement	<b>CPA</b> Keramik stone				

Bestell Nr.



Korpus

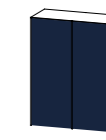

Front

MMH 081

GLAS GLÄNZEND

Glas NE	Glas NE
Glas NE	Holz
Glas NE	Keramik CCE
Glas NE	Keramik CPA
Glas BI-GS	Glas BI-GS
Glas BI-GS	Holz
Glas BI-GS	Keramik CCE
Glas BI-GS	Keramik CPA

MMH 081

MATT LACK

Lack	Gläser
Lack	Lack
Lack	Holz
Lack	Keramik CCE
Lack	Keramik CPA

MMH 081

HOLZ FURNIERT

Holz	Gläser
Holz	Lack
Holz	Holz
Holz	Keramik CCE
Holz	Keramik CPA

MMH 081

KERAMIK

Keramik CCE	Gläser
Keramik CCE	Lack
Keramik CCE	Keramik CCE
Keramik CPA	Gläser
Keramik CPA	Lack
Keramik CPA	Keramik CPA

### TECHNISCHE DATEN



max 60 Kg.

### PRODUKT-EXTRAS



1 Glasboden + 1 fixer Holzboden  
Belastung pro Boden max 10 kg.

### VERPACKUNGSDATEN



Kg. 65



Teilweise montiert  
CBM 0,340

Verpackung cm.

B. 85 H. 105 T. 40

## RÜCKWANDAUSFÜHRUNGEN FÜR HÄNGEREGALE MM 351, 352, 352-30 UND 353

KORPUS METAL	GLAS	MATT LACK						HOLZ FURNIERT					KERAMIK	
<b>NEM</b> Finition mica schwarz	<b>SP</b> Verspiegelt	<b>MBN</b> Lack weiß	<b>MCO</b> Lack schlamm	<b>MCT</b> Lack sand	<b>MMA</b> Lack mandel	<b>MGN</b> Lack grau	<b>MGG</b> Lack anthrazit	<b>RC</b> Eiche natur	<b>RN</b> Asteiche	<b>RG</b> Eiche grau	<b>RA</b> Eiche anthrazit	<b>NS</b> Nussbaum	<b>CPA</b> Keramik zement	<b>CCE</b> Keramik stone

### OFFENES, QUADRATISCHES HÄNGEREGAL - TIEFE 25CM

MM 351		
Breite 50cm	Höhe 50cm	Tiefe 25cm

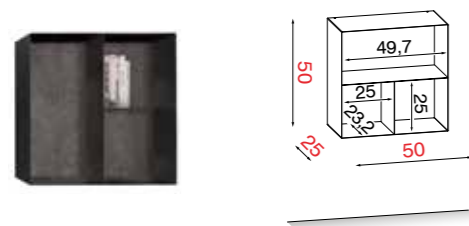

#### OFFENES HÄNGEREGAL IN BREITE 50CM MIT REGAL-INNENEINTEILUNG

Offenes quadratisches Hängeregale in 4 verschiedenen Positionen montierbar  
Die Rückwand kann verspiegelt, in verschiedenen Holzvarianten oder verschiedenen Keramikausführungen geplant werden.

TECHNISCHE DATEN	PRODUKT-EXTRAS	VERPACKUNGSDATEN	
max 30 Kg.	2 fixe Metallböden Belastung pro Boden max. 10 kg.	Kg. 15	Montiert CBM 0,098 B. 55 H. 55 T. 30

### OFFENES, RECHTECKIGES HÄNGEREGAL - TIEFE 25CM

MM 352		
Breite 30/100cm	Höhe 100/30cm	Tiefe 25cm

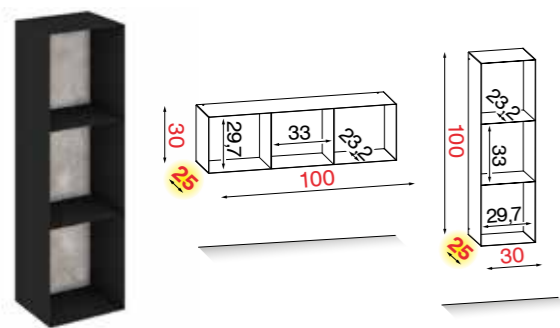

#### OFFENES HÄNGEREGAL IN BREITE 30CM / 100CM MIT REGAL-INNENEINTEILUNG

Offenes Hängeregale senkrecht oder waagrecht montierbar

Die Rückwand kann verspiegelt, in verschiedenen Holzvarianten oder verschiedenen Keramikausführungen geplant werden.

TECHNISCHE DATEN	PRODUKT-EXTRAS	VERPACKUNGSDATEN	
max 30 Kg.	2 fixe Metallböden Belastung pro Boden max. 10 kg.	Kg. 17	Montiert CBM 0,120 B. 35 H. 105 T. 30

## OFFENES, RECHTECKIGES HÄNGEREGAL - TIEFE 30CM

MM 352-30		
Breite 30/100cm	Höhe 100/30cm	Tiefe 30cm

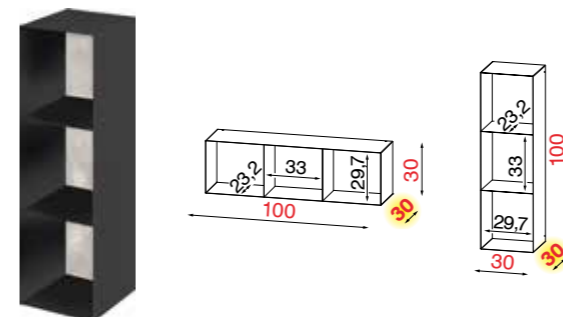

#### OFFENES HÄNGEREGAL IN BREITE 30CM / 100CM MIT REGAL-INNENEINTEILUNG

Offenes Hängeregale senkrecht oder waagrecht montierbar

Die Rückwand kann verspiegelt, in verschiedenen Holzvarianten oder verschiedenen Keramikausführungen geplant werden.

TECHNISCHE DATEN	PRODUKT-EXTRAS	VERPACKUNGSDATEN	
max 30 Kg.	2 fixe Metallböden Belastung pro Boden max. 10 kg.	Kg. 21	Montiert CBM 0,130 B. 35 H. 105 T. 30

### OFFENES, RECHTECKIGES HÄNGEREGAL MIT DESIGN-INNENEINTEILUNG - TIEFE 35CM

MM 353		
Breite 40/100cm	Höhe 100/40cm	Tiefe 35cm

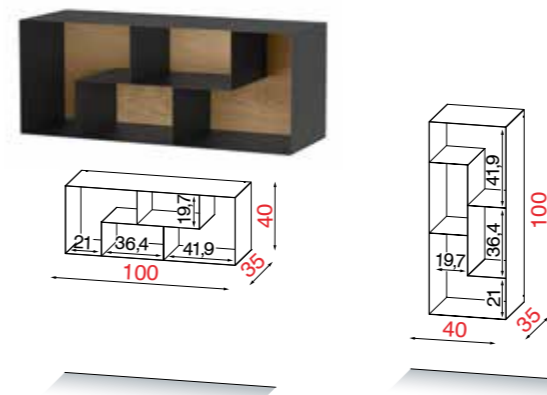

#### OFFENES HÄNGEREGAL IN BREITE 40CM / 100CM MIT REGAL-INNENEINTEILUNG

Offenes Hängeregale senkrecht oder waagrecht montierbar

Die Rückwand kann verspiegelt, in verschiedenen Holzvarianten oder verschiedenen Keramikausführungen geplant werden.

TECHNISCHE DATEN	PRODUKT-EXTRAS	VERPACKUNGSDATEN	
max 30 Kg.	4 fixe Metallböden Belastung pro Boden max. 10 kg.	Kg. 27	Montiert CBM 0,190 B. 45 H. 105 T. 40

## INDIREKTE LED-BELEUCHTUNG FÜR HÄNGESCHRÄNKE, INCL. BELEUCHTETEM TOUCH-DIMMER



Es handelt sich hierbei um einen Aufpreis-Artikel  
Nur zur werkseitigen Montage, bei Erstbestellung möglich!

### OPTIONALE INDIREKTE LED-BELEUCHTUNG

	Bestell Nr.	Length	TECHNISCHE DATEN
<b>MML 30</b>			
	MML 30	30cm	4.000 K - 1,4 W
<b>MML 40</b>			
	MML 40	40cm	4.000 K - 1,9 W
<b>MML 50</b>			
	MML 50	50cm	4.000 K - 2,4 W
<b>MML 60</b>			
	MML 60	60cm	4.000 K - 2,9 W
<b>MML 80</b>			
	MML 80	80cm	4.000 K - 2,9 W

### TRAFOS FÜR EINSATZ DER INDIREKTEN LED-BELEUCHTUNG

	Bestell Nr.	Breite	TECHNISCHE DATEN
<b>MMP 012 W</b>			
	MMP 012 W	bis 200cm LED	Trafo für einzelne Elemente incl. Touch-Dimmer

## WAND-ABLAGEBOARD IN TIEFE 25CM - IN DEN BREITEN 100 / 125 / 150CM.



Wand-Ablageboard: Höhe 3cm

Die Abdeckplatten der Ablageboarde können in verschiedenen Glas oder Holzausführungen geplant werden.  
Die Umrandung der Trägerplatte ist in verschiedenen Designabsetzungen (Kupfer, Edelstahl oder schwarz), individuell planbar.  
Maximale Belastbarkeit der Wand-Steckboarde - 15 Kg, abhängig von der Wandbeschaffenheit.

Incl. Wand-Montageset mit Wandhalterungen

MMM 100		
Breite 100cm	Höhe 3cm	Tiefe 25cm

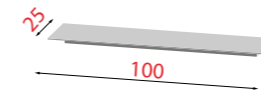

TECHNISCHE DATEN	VERPACKUNGSDATEN		
Kg. 15	Kg. 6	CBM 0,042	Zerlegt

MMM 125		
Breite 125cm	Höhe 3cm	Tiefe 25cm

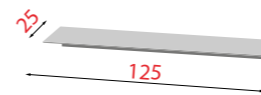

TECHNISCHE DATEN	VERPACKUNGSDATEN		
Kg. 15	Kg. 7	CBM 0,051	Zerlegt

MMM 150		
Breite 150cm	Höhe 3cm	Tiefe 25cm

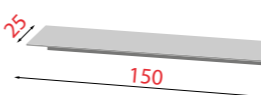

TECHNISCHE DATEN	VERPACKUNGSDATEN		
Kg. 15	Kg. 8	CBM 0,074	Zerlegt

### AUSFÜHRUNGEN

GLAS GLÄNZEND			TRÄGERPLATTE-UMRANDUNG		
<b>NE</b>	<b>BI</b>	<b>GS</b>	<b>LRS</b>	<b>LAS</b>	<b>LNO</b>
Glas schwarz	Glas weiß	Glas dunkelgrau	Kupfer gebürstet	Stahl gebürstet	schwarz matt
MATT LACK					
<b>MBN</b>	<b>MCO</b>	<b>MCT</b>	<b>MMA</b>	<b>MGN</b>	<b>MGG</b>
Lack weiß	Lack schlamm	Lack sand	Lack mandel	Lack grau	Lack anthrazit
HOLZ FURNIERT					
<b>RC</b>	<b>RN</b>	<b>RG</b>	<b>RA</b>	<b>NS</b>	
Eiche natur	Asteiche	Eiche grau	Eiche anthrazit	Nussbaum	

Bestell Nr.	Abdeckplatte	Umrandung	
MMM 100	GLAS	Glas NE	Design Line
		Glas BI-GS	Design Line
	LACK	Lack	Design Line
HOLZ	Holz	Design Line	

Bestell Nr.	Abdeckplatte	Umrandung	
MMM 125	GLAS	Glas NE	Design Line
		Glas BI-GS	Design Line
	LACK	Lack	Design Line
HOLZ	Holz	Design Line	

Bestell Nr.	Abdeckplatte	Umrandung	
MMM 150	GLAS	Glas NE	Design Line
		Glas BI-GS	Design Line
	LACK	Lack	Design Line
HOLZ	Holz	Design Line	

## BODENSTEHENDE, 1 TÜRIGE, NIEDRIGE VITRINE - BREITE 60CM

MMV 060 L / MMV 060 R

Breite 60cm Höhe 164cm Tiefe 37cm



**BODENSTEHENDE, 1-TÜRIGE, NIEDRIGE VITRINE IN BREITE 60CM - MIT RECHTS- ODER LINKS ANGESCHLAGENER GLAS- ODER LACK-DREHTÜR MIT TRANSPARENTEM VITRINENFENSTER**

Incl. Vitrinen-Innenbeleuchtung mit integriertem Touchdimmer, Glas-Einlegeböden, Push-Pull-Beschlag und justierbaren Stellfüßen  
**Design-Line und Materialabsetzung wie Türanschlag (rechts oder links)**

**Achtung: Bei der Bestellung des ausgewählten Möbels, immer die Ausführung L (links) oder R (rechts) angeben!**

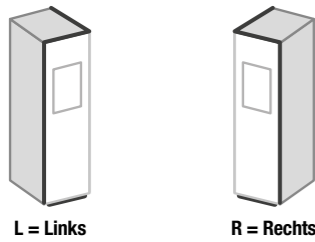

L = Links R = Rechts

### AUSFÜHRUNGEN

GLAS GLÄNZEND			INNENKORPUS		
<b>NE</b>	<b>BI</b>	<b>GS</b>	<b>AN</b>		
Glas schwarz	Glas weiß	Glas dunkelgrau	Melamin anthrazit		
<b>MATT LACK</b>					
<b>MBN</b>	<b>MCO</b>	<b>MCT</b>	<b>MMA</b>	<b>MGN</b>	<b>MGG</b>
Lack weiß	Lack schlamm	Lack sand	Lack mandel	Lack grau	Lack anthrazit
<b>HOLZ FURNIERT</b>					
<b>RC</b>	<b>RN</b>	<b>RG</b>	<b>RA</b>	<b>NS</b>	
Eiche natur	Asteiche	Eiche grau	Eiche anthrazit	Nussbaum	
<b>KERAMIK</b>					
<b>CCE</b>	<b>CPA</b>				
Keramik zement	Keramik stone				
<b>DESIGN LINE</b>					
<b>LRS</b>	<b>LAS</b>	<b>LNO</b>			
Kupfer gebürstet	Stahl gebürstet	schwarz matt			

TECHNISCHE DATEN	PRODUKT-EXTRAS	VERPACKUNGSDATEN
max 40 Kg.	4 verstellbare Füße	Verpackung cm. B. 65 H. 169 T. 42
	2 Glasböden + 2 fixe Holzböden Belastung pro Boden max. 10 kg	Kg. 85

Bestell Nr.

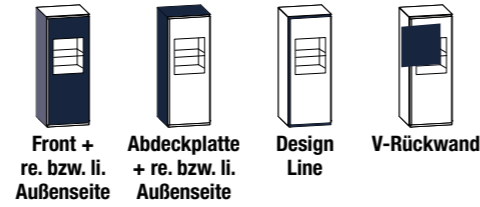

Bestell Nr.	GLAS GLÄNZEND	Abdeckplatte + re. bzw. li. Außenseite	Design Line	V-Rückwand	
					Front + re. bzw. li. Außenseite
MMV 060 L/R	Glas NE	Glas NE	Design Line	AN	
	Gläser BI-GS	Gläser BI-GS	Design Line	AN	
	Gläser	Lack	Design Line	Lack	
	Gläser	Holz	Design Line	Holz	
	Gläser	Keramik CCE	Design Line	Keramik CCE	
	Gläser	Keramik CPA	Design Line	Keramik CPA	
MMV 060 L/R	MATT LACK	Lack	Gläser	Design Line	AN
		Lack	Lack	Design Line	Lack
		Lack	Holz	Design Line	Holz
		Lack	Keramik CCE	Design Line	Keramik CCE
		Lack	Keramik CPA	Design Line	Keramik CPA

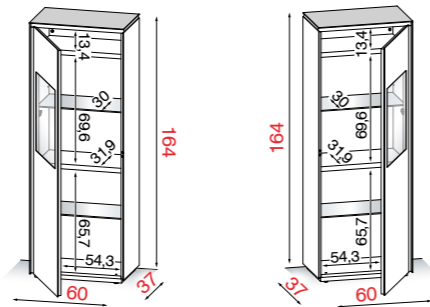

Li = Drehtür mit Linksanschlag Re = Drehtür mit Rechtsanschlag

## BODENSTEHENDER, 1-TÜRIGER, NIEDRIGER SCHRANK - BREITE 60CM

MMV 061 L / MMV 061 R

Breite 60cm Höhe 164cm Tiefe 37cm



**BODENSTEHENDER, 1-TÜRIGER, NIEDRIGER SCHRANK IN BREITE 60CM - MIT RECHTS- ODER LINKS ANGESCHLAGENER GLAS-, LACK- ODER HOLZ- DREHTÜR**

Incl. Glas-Einlegeböden, Push-Pull-Beschlag und justierbaren Stellfüßen

**Design-Line und Materialabsetzung wie Türanschlag (rechts oder links)**

**Achtung: Bei der Bestellung des ausgewählten Möbels, immer die Ausführung L (links) oder R (rechts) angeben!**

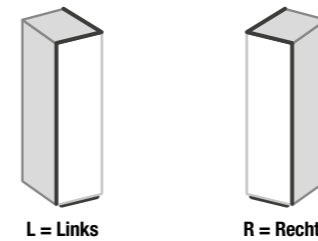

L = Links R = Rechts

### AUSFÜHRUNGEN

GLAS GLÄNZEND			INNENKORPUS		
<b>NE</b>	<b>BI</b>	<b>GS</b>	<b>AN</b>		
Glas schwarz	Glas weiß	Glas dunkelgrau	Melamin anthrazit		
<b>MATT LACK</b>					
<b>MBN</b>	<b>MCO</b>	<b>MCT</b>	<b>MMA</b>	<b>MGN</b>	<b>MGG</b>
Lack weiß	Lack schlamm	Lack sand	Lack mandel	Lack grau	Lack anthrazit
<b>HOLZ FURNIERT</b>					
<b>RC</b>	<b>RN</b>	<b>RG</b>	<b>RA</b>	<b>NS</b>	
Eiche natur	Asteiche	Eiche grau	Eiche anthrazit	Nussbaum	
<b>KERAMIK</b>					
<b>CCE</b>	<b>CPA</b>				
Keramik zement	Keramik stone				
<b>DESIGN LINE</b>					
<b>LRS</b>	<b>LAS</b>	<b>LNO</b>			
Kupfer gebürstet	Stahl gebürstet	schwarz matt			

TECHNISCHE DATEN	PRODUKT-EXTRAS	VERPACKUNGSDATEN
max 40 Kg.	4 verstellbare Füße	Verpackung cm. B. 65 H. 169 T. 42
	2 Glasböden + 2 fixe Holzböden Belastung pro Boden max. 10 kg	Kg. 85

Bestell Nr.



Bestell Nr.	Abdeckplatte + re. bzw. li. Außenseite	Design Line		
			Front + re. bzw. li. Außenseite	
MMV 061 L/R	Glas NE	Glas NE	Design Line	
	Gläser BI-GS	Gläser BI-GS	Design Line	
	Gläser	Lack	Design Line	
	Gläser	Holz	Design Line	
	Gläser	Keramik CCE	Design Line	
	Gläser	Keramik CPA	Design Line	
MMV 061 L/R	MATT LACK	Lack	Gläser	Design Line
		Lack	Lack	Design Line
		Lack	Holz	Design Line
		Lack	Keramik CCE	Design Line
		Lack	Keramik CPA	Design Line

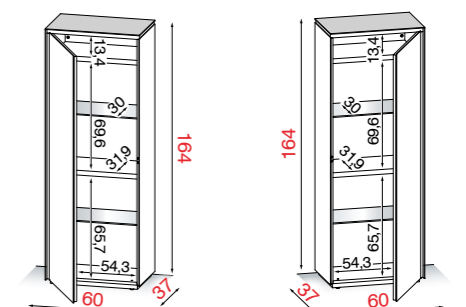

Li = Drehtür mit Linksanschlag Re = Drehtür mit Rechtsanschlag

## BODENSTEHENDE, 1-TÜRIGE HOHE VITRINE - BREITE 60CM

MMV 062 L / MMV 062 R

Breite 60cm Höhe 195cm Tiefe 45cm



Bestell Nr.

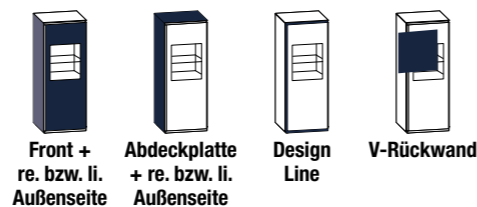

MMV 062 L/R	GLAS GLÄNZEND	Front + re. bzw. li. Außenseite	Abdeckplatte + re. bzw. li. Außenseite	Design Line	V-Rückwand
		Glas NE	Glas NE	Design Line	AN
Gläser BI-GS	Gläser BI-GS	Design Line	AN		
Gläser	Lack	Design Line	Lack		
Gläser	Holz	Design Line	Holz		
Gläser	Keramik CCE	Design Line	Keramik CCE		
Gläser	Keramik CPA	Design Line	Keramik CPA		
MMV 062 L/R	MATT LACK	Lack	Gläser	Design Line	AN
		Lack	Lack	Design Line	Lack
		Lack	Holz	Design Line	Holz
		Lack	Keramik CCE	Design Line	Keramik CCE
		Lack	Keramik CPA	Design Line	Keramik CPA

### BODENSTEHENDE, 1-TÜRIGE, HOHE VITRINE IN BREITE 60CM MIT RECHTS- ODER LINKS ANGESCHLAGENER GLAS- ODER LACK-DREHTÜR MIT TRANSPARENTEM VITRINENFENSTER

Incl. Vitrinen Innenbeleuchtung mit integriertem Touchdimmer, Glas-Einlegeböden, Push-Pull-Beschlag und justierbaren Stellfüßen. **Design-Line und Materialabsetzung wie Türanschlag (rechts oder links)**

**Achtung: Bei der Bestellung des ausgewählten Möbels, immer die Ausführung L (links) oder R (rechts) angeben!**

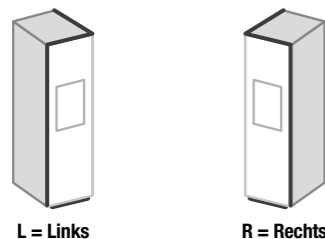

### AUSFÜHRUNGEN

GLAS GLÄNZEND			INNENKORPUS		
<b>NE</b>	<b>BI</b>	<b>GS</b>	<b>AN</b>		
Glas schwarz	Glas weiß	Glas dunkelgrau	Melamin anthrazit		
MATT LACK					
<b>MBN</b>	<b>MCO</b>	<b>MCT</b>	<b>MMA</b>	<b>MGN</b>	<b>MGG</b>
Lack weiß	Lack schlamm	Lack sand	Lack mandel	Lack grau	Lack anthrazit
HOLZ FURNIERT					
<b>RC</b>	<b>RN</b>	<b>RG</b>	<b>RA</b>	<b>NS</b>	
Eiche natur	Asteiche	Eiche grau	Eiche anthrazit	Nussbaum	
KERAMIK					
<b>CCE</b>	<b>CPA</b>				
Keramik zement	Keramik stone				
DESIGN LINE					
<b>LRS</b>	<b>LAS</b>	<b>LNO</b>			
Kupfer gebürstet	Stahl gebürstet	schwarz matt			

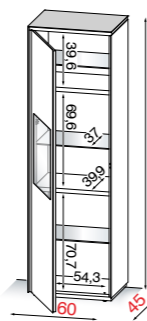

Li = Drehtür mit Linksanschlag

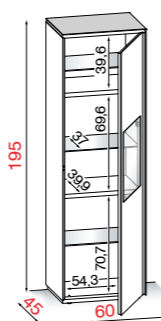

Re = Drehtür mit Rechtsanschlag

### TECHNISCHE DATEN



max 40 Kg.

### PRODUKT-EXTRAS



4 verstellbare Füße



2 Glasböden + 2 fixe Holzböden  
Belastung pro Boden max. 10 kg

### VERPACKUNGSDATEN



Kg. 105



Montiert  
CBM 0,666

Verpackung cm.  
B. 65 H. 200 T. 50

## BODENSTEHENDER, 1-TÜRIGER HOHER SCHRANK - BREITE 60CM

MMV 063 L / MMV 063 R

Breite 60cm Höhe 195cm Tiefe 45cm



Bestell Nr.

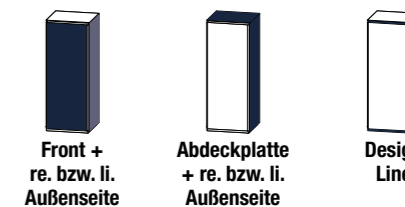

MMV 063 L/R	GLAS GLÄNZEND	Front + re. bzw. li. Außenseite	Abdeckplatte + re. bzw. li. Außenseite	Design Line
		Glas NE	Glas NE	Design Line
		Glas BI-GS	Glas BI-GS	Design Line
		Gläser	Lack	Design Line
		Gläser	Holz	Design Line
		Gläser	Keramik CCE	Design Line
Gläser	Keramik CPA	Design Line		
MMV 063 L/R	MATT LACK	Lack	Gläser	Design Line
		Lack	Lack	Design Line
		Lack	Holz	Design Line
		Lack	Keramik CCE	Design Line
		Lack	Keramik CPA	Design Line
MMV 063 L/R	HOLZ FURNIERT	Holz	Gläser	Design Line
		Holz	Lack	Design Line
		Holz	Holz	Design Line
		Holz	Keramik CCE	Design Line
		Holz	Keramik CPA	Design Line

### BODENSTEHENDER, 1 TÜRIGER, HOHER SCHRANK IN BREITE 60CM - MIT RECHTS- ODER LINKSANGESCHLAGENER GLAS-, LACK- ODER HOLZ- DREHTÜR

Incl. Glas-Einlegeböden, Push-Pull-Beschlag und justierbaren Stellfüßen. **Design-Line und Materialabsetzung wie Türanschlag (rechts oder links)**

**Achtung: Bei der Bestellung des ausgewählten Möbels, immer die Ausführung L (links) oder R (rechts) angeben!**

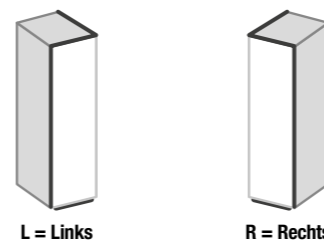

### AUSFÜHRUNGEN

GLAS GLÄNZEND			INNENKORPUS		
<b>NE</b>	<b>BI</b>	<b>GS</b>	<b>AN</b>		
Glas schwarz	Glas weiß	Glas dunkelgrau	Melamin anthrazit		
MATT LACK					
<b>MBN</b>	<b>MCO</b>	<b>MCT</b>	<b>MMA</b>	<b>MGN</b>	<b>MGG</b>
Lack weiß	Lack schlamm	Lack sand	Lack mandel	Lack grau	Lack anthrazit
HOLZ FURNIERT					
<b>RC</b>	<b>RN</b>	<b>RG</b>	<b>RA</b>	<b>NS</b>	
Eiche natur	Asteiche	Eiche grau	Eiche anthrazit	Nussbaum	
KERAMIK					
<b>CCE</b>	<b>CPA</b>				
Keramik zement	Keramik stone				
DESIGN LINE					
<b>LRS</b>	<b>LAS</b>	<b>LNO</b>			
Kupfer gebürstet	Stahl gebürstet	schwarz matt			

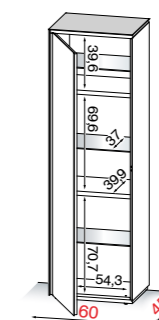

Li = Drehtür mit Linksanschlag

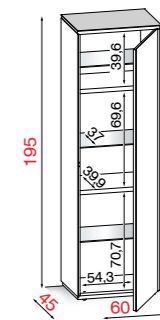

Re = Drehtür mit Rechtsanschlag

### TECHNISCHE DATEN



max 40 Kg.

### PRODUKT-EXTRAS



4 verstellbare Füße



2 Glasböden + 2 fixe Holzböden  
Belastung pro Boden max. 10 kg

### VERPACKUNGSDATEN



Kg. 105



Montiert  
CBM 0,666

Verpackung cm.  
B. 65 H. 200 T. 50



## WANDHÄNGENDE, 1-TÜRIGE VITRINE - BREITE 60CM

MMV 064 L / MMV 064 R

Breite 60cm Höhe 160cm Tiefe 37cm



WANDHÄNGENDE, 1-TÜRIGE, NIEDRIGE VITRINE IN BREITE 60CM - MIT RECHTS- ODER LINKS ANGESCHLAGENER GLAS- ODER LACK-DREHTÜR MIT TRANSPARENTEM VITRINENFENSTER

Incl. Vitrinen Innenbeleuchtung mit integriertem Touchdimmer, Glas-Einlegeböden und Push-Pull-Beschlag

Design-Line und Materialabsetzung wie Türanschlag (rechts oder links)

Achtung: Bei der Bestellung des ausgewählten Möbels, immer die Ausführung L (links) oder R (rechts) angeben!

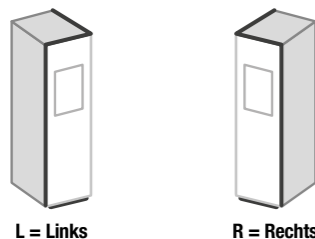

L = Links R = Rechts

### AUSFÜHRUNGEN

GLAS GLÄNZEND			INNENKORPUS		
<b>NE</b>	<b>BI</b>	<b>GS</b>	<b>AN</b>		
Glas schwarz	Glas weiß	Glas dunkelgrau	Melamin anthrazit		
MATT LACK					
<b>MBN</b>	<b>MCO</b>	<b>MCT</b>	<b>MMA</b>	<b>MGN</b>	<b>MGG</b>
Lack weiß	Lack schlamm	Lack sand	Lack mandel	Lack grau	Lack anthrazit
HOLZ FURNIERT					
<b>RC</b>	<b>RN</b>	<b>RG</b>	<b>RA</b>	<b>NS</b>	
Eiche natur	Asteiche	Eiche grau	Eiche anthrazit	Nussbaum	
KERAMIK					
<b>CCE</b>	<b>CPA</b>				
Keramik zement	Keramik stone				
DESIGN LINE					
<b>LRS</b>	<b>LAS</b>	<b>LNO</b>			
Kupfer gebürstet	Stahl gebürstet	schwarz matt			

### TECHNISCHE DATEN



max 40 Kg.

### PRODUKT-EXTRAS



2 Glasböden + 2 fixe Holzböden  
Belastung pro Boden max. 10 kg

### VERPACKUNGSDATEN



Kg. 83



Montiert  
CBM 0,464

Verpackung cm.

B. 65 H. 170 T. 42

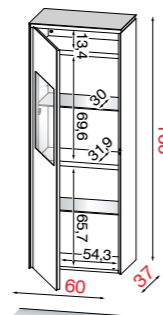

Li = Drehtür mit Linksanschlag

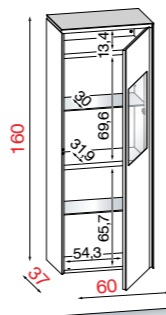

Re = Drehtür mit Rechtsanschlag

## WANDHÄNGENDER, 1-TÜRIGER SCHRANK - BREITE 60CM

MMV 065 L / MMV 065 R

Breite 60cm Höhe 160cm Tiefe 37cm



Optional Indirekte LED Beleuchtung (siehe Seite 186)



WANDHÄNGENDER, 1-TÜRIGER, NIEDRIGER SCHRANK IN BREITE 60CM - MIT RECHTS- ODER LINKSANGESCHLAGENER GLAS-, LACK- ODER HOLZ- DREHTÜR

Incl. Glas-Einlegeböden und Push-Pull-Beschlag  
Design-Line und Materialabsetzung wie Türanschlag (rechts oder links)

Achtung: Bei der Bestellung des ausgewählten Möbels, immer die Ausführung L (links) oder R (rechts) angeben!

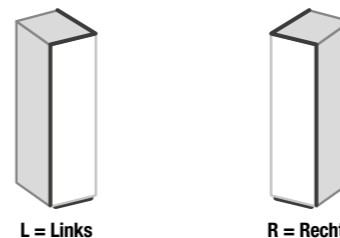

L = Links R = Rechts

### AUSFÜHRUNGEN

GLAS GLÄNZEND			INNENKORPUS		
<b>NE</b>	<b>BI</b>	<b>GS</b>	<b>AN</b>		
Glas schwarz	Glas weiß	Glas dunkelgrau	Melamin anthrazit		
MATT LACK					
<b>MBN</b>	<b>MCO</b>	<b>MCT</b>	<b>MMA</b>	<b>MGN</b>	<b>MGG</b>
Lack weiß	Lack schlamm	Lack sand	Lack mandel	Lack grau	Lack anthrazit
HOLZ FURNIERT					
<b>RC</b>	<b>RN</b>	<b>RG</b>	<b>RA</b>	<b>NS</b>	
Eiche natur	Asteiche	Eiche grau	Eiche anthrazit	Nussbaum	
KERAMIK					
<b>CCE</b>	<b>CPA</b>				
Keramik zement	Keramik stone				
DESIGN LINE					
<b>LRS</b>	<b>LAS</b>	<b>LNO</b>			
Kupfer gebürstet	Stahl gebürstet	schwarz matt			

### TECHNISCHE DATEN



max 40 Kg.

### PRODUKT-EXTRAS



2 Glasböden + 2 fixe Holzböden  
Belastung pro Boden max. 10 kg

### VERPACKUNGSDATEN



Kg. 83



Montiert  
CBM 0,464

Verpackung cm.

B. 65 H. 170 T. 42

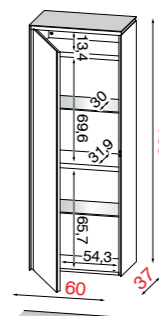

Li = Drehtür mit Linksanschlag

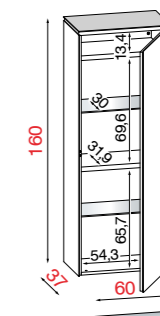

Re = Drehtür mit Rechtsanschlag

## WANDHÄNGENDE, 1-TÜRIGE VITRINE - BREITE 40CM

MMV 066 L / MMV 066R

Breite 40cm Höhe 160cm Tiefe 37cm



WANDHÄNGENDE, 1-TÜRIGE, NIEDRIGE VITRINE IN BREITE 40CM - MIT RECHTS- ODER LINKS ANGESCHLAGENER GLAS- ODER LACK-DREHTÜR MIT TRANSPARENTEM VITRINENFENSTER

Incl. Vitrinen Innenbeleuchtung mit integriertem Touchdimmer, Glas-Einlegeböden und Push-Pull-Beschlag

Design-Line und Materialabsetzung wie Türanschlag (rechts oder links)

**Achtung: Bei der Bestellung des ausgewählten Möbels, immer die Ausführung L (links) oder R (rechts) angeben!**

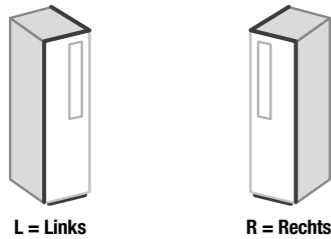

### AUSFÜHRUNGEN

GLAS GLÄNZEND			INNENKORPUS		
<b>NE</b>	<b>BI</b>	<b>GS</b>	<b>AN</b>		
Glas schwarz	Glas weiß	Glas dunkelgrau	Melamin anthrazit		
MATT LACK					
<b>MBN</b>	<b>MCO</b>	<b>MCT</b>	<b>MMA</b>	<b>MGN</b>	<b>MGG</b>
Lack weiß	Lack schlamm	Lack sand	Lack mandel	Lack grau	Lack anthrazit
HOLZ FURNIERT					
<b>RC</b>	<b>RN</b>	<b>RG</b>	<b>RA</b>	<b>NS</b>	
Eiche natur	Asteiche	Eiche grau	Eiche anthrazit	Nussbaum	
KERAMIK					
<b>CCE</b>	<b>CPA</b>				
Keramik zement	Keramik stone				
DESIGN LINE					
<b>LRS</b>	<b>LAS</b>	<b>LNO</b>			
Kupfer gebürstet	Stahl gebürstet	schwarz matt			

TECHNISCHE DATEN	PRODUKT-EXTRAS	VERPACKUNGSDATEN	
max 40 Kg.	3 Glasböden + 1 fixer Holzboden Belastung pro Boden max. 10 kg	Kg. 83	Montiert CBM 0,362 Verpackung cm. B. 45 H. 170 T. 42

## WANDHÄNGENDER, 1-TÜRIGER SCHRANK - BREITE 40CM

MMV 067 L / MMV 067 R

Breite 40cm Höhe 160cm Tiefe 37cm



Optional Indirekte LED Beleuchtung (siehe Seite 186)



WANDHÄNGENDER, 1-TÜRIGER, NIEDRIGER SCHRANK IN BREITE 40CM - MIT RECHTS- ODER LINKS ANGESCHLAGENER GLAS-, LACK- ODER HOLZ- DREHTÜR

Incl. Glas-Einlegeböden und Push-Pull-Beschlag

Design-Line und Materialabsetzung wie Türanschlag (rechts oder links)

**Achtung: Bei der Bestellung des ausgewählten Möbels, immer die Ausführung L (links) oder R (rechts) angeben!**

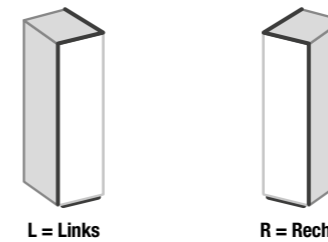

### AUSFÜHRUNGEN

GLAS GLÄNZEND			INNENKORPUS		
<b>NE</b>	<b>BI</b>	<b>GS</b>	<b>AN</b>		
Glas schwarz	Glas weiß	Glas dunkelgrau	Melamin anthrazit		
MATT LACK					
<b>MBN</b>	<b>MCO</b>	<b>MCT</b>	<b>MMA</b>	<b>MGN</b>	<b>MGG</b>
Lack weiß	Lack schlamm	Lack sand	Lack mandel	Lack grau	Lack anthrazit
HOLZ FURNIERT					
<b>RC</b>	<b>RN</b>	<b>RG</b>	<b>RA</b>	<b>NS</b>	
Eiche natur	Asteiche	Eiche grau	Eiche anthrazit	Nussbaum	
KERAMIK					
<b>CCE</b>	<b>CPA</b>				
Keramik zement	Keramik stone				
DESIGN LINE					
<b>LRS</b>	<b>LAS</b>	<b>LNO</b>			
Kupfer gebürstet	Stahl gebürstet	schwarz matt			

TECHNISCHE DATEN	PRODUKT-EXTRAS	VERPACKUNGSDATEN	
max 40 Kg.	3 Glasböden + 1 fixer Holzboden Belastung pro Boden max. 10 kg	Kg. 83	Montiert CBM 0,362 Verpackung cm. B. 45 H. 170 T. 42

Bestell Nr.	Front + re. bzw. li. Außenseite				Abdeckplatte + re. bzw. li. Außenseite	Design Line	V-Rückwand
	Gläser	Gläser	Gläser	Gläser			
MMV 066 L/R	GLAS GLÄNZEND	Gläser NE	Gläser NE	Design Line	AN		
		Gläser BI-GS	Gläser BI-GS	Design Line	AN		
		Gläser	Lack	Design Line	Lack		
		Gläser	Holz	Design Line	Holz		
		Gläser	Keramik CCE	Design Line	Keramik CCE		
		Gläser	Keramik CPA	Design Line	Keramik CPA		
MMV 066 L/R	MATT LACK	Lack	Gläser	Design Line	AN		
		Lack	Lack	Design Line	Lack		
		Lack	Holz	Design Line	Holz		
		Lack	Keramik CCE	Design Line	Keramik CCE		
		Lack	Keramik CPA	Design Line	Keramik CPA		

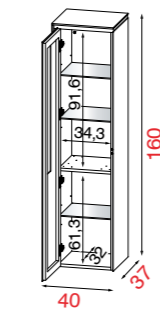

Li = Drehtür mit Linksanschlag

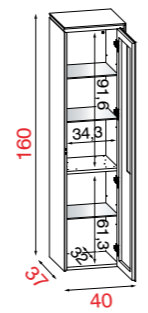

Re = Drehtür mit Rechtsanschlag

Bestell Nr.	Front + re. bzw. li. Außenseite		Abdeckplatte + re. bzw. li. Außenseite	Design Line
	Gläser	Gläser		
MMV 067 L/R	GLAS GLÄNZEND	Gläser NE	Gläser NE	Design Line
		Gläser BI-GS	Gläser BI-GS	Design Line
		Gläser	Lack	Design Line
		Gläser	Holz	Design Line
		Gläser	Keramik CCE	Design Line
		Gläser	Keramik CPA	Design Line
MMV 067 L/R	MATT LACK	Lack	Gläser	Design Line
		Lack	Lack	Design Line
		Lack	Holz	Design Line
		Lack	Keramik CCE	Design Line
		Lack	Keramik CPA	Design Line
		MMV 067 L/R	HOLZ FURNIERT	Holz
Holz	Lack			Design Line
Holz	Holz			Design Line
Holz	Keramik CCE			Design Line
Holz	Keramik CPA			Design Line

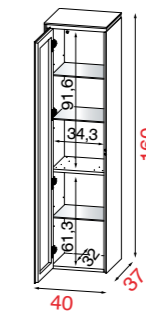

Li = Drehtür mit Linksanschlag

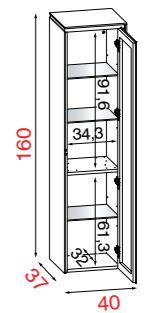

Re = Drehtür mit Rechtsanschlag

## 4-TÜRIGE HIGHBOARD-VITRINE IN HÖHE 140CM

VR 1123

Breite 122cm Höhe 140cm Tiefe 45cm



HIGHBOARD-VITRINE IN HÖHE 140CM - MIT 2 KLARGLASTÜREN IM OBEREN UND 2 GESCHLOSSENEN GLASTÜREN IM UNTEREN BEREICH

Highboard-Vitrine mit 4 Push-Pull Drehtüren. Obere Türen Klarglas mit lackiertem Rahmen, untere Türen Glas komplett lackiert. Incl. LED-Innenbeleuchtung im oberen Bereich und beleuchtetem Touch-Dimmer. Die Rückwand im oberen Bereich kann in verschiedenen Holzvarianten geplant werden.

### AUSFÜHRUNGEN

GLAS GLÄNZEND			INNENKORPUS		
<b>NE</b>	<b>BI</b>	<b>GS</b>	<b>AN</b>		
Glas schwarz	Glas weiß	Glas dunkelgrau	Melamin anthrazit		
MATT LACK					
<b>MBN</b>	<b>MCO</b>	<b>MCT</b>	<b>MMA</b>	<b>MGN</b>	<b>MGG</b>
Lack weiß	Lack schlamm	Lack sand	Lack mandel	Lack grau	Lack anthrazit
HOLZ FURNIERT					
<b>RC</b>	<b>RN</b>	<b>RG</b>	<b>RA</b>	<b>NS</b>	
Eiche natur	Asteiche	Eiche grau	Eiche anthrazit	Nussbaum	
KERAMIK					
<b>CPA</b>	<b>CCE</b>				
Keramik zement	Keramik stone				

**ACHTUNG: Innenkorpus NUR in kratzfester Melaminoberfläche dunkelgrau erhältlich**

Mit Fuß H. 149  
Optional  
(siehe Seite 201)

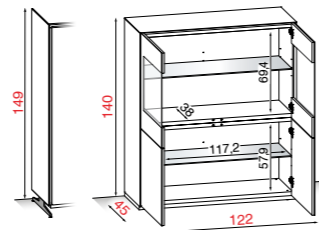

TECHNISCHE DATEN	PRODUKT-EXTRAS	VERPACKUNGSDATEN
max 60 Kg.	4 verstellbare Füße 2 Glasböden - Belastung pro Boden max 10 kg.	Kg. 125 Teilweise montiert CBM 1,090 Korpus Verpackung cm B. 127 H. 145 T. 50 Türen Verpackung cm B. 143 H. 8 T. 66

## ABDECKPLATTEN IN HOLZ UND KERAMIK – FÜR HIGHBOARD UND SIDEBORD-ELEMENTE

MOT 45-122



Holz-Abdeckplatte: Höhe 0,8cm

Keramik-Abdeckplatte: Höhe 0,5cm

Bei Planung dieser Holz- und Keramik Abdeckplatten entfallen die Glas-Abdeckplatten der ausgewählten Elemente. Hierbei handelt es sich um einen Aufpreis-Artikel.

Nur zur werkseitigen Montage bei der Erstbestellung möglich!

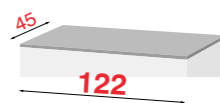

### VERPACKUNGSDATEN



Montiert

	Bestell Nr.	Ausführungen
<b>HOLZ</b>	MOT 45-122	Holz
<b>KERAMIK</b>	MOT 45-122	Keramik CCE
	MOT 45-122	Keramik CPA

## 2-TÜRIGE HIGHBOARD-VITRINE IN HÖHE 140CM

MMS 122

Breite 122cm Höhe 140cm Tiefe 45cm



HIGHBOARD-VITRINE IN HÖHE 140CM MIT 1 KLARGLAS- UND 1 GESCHLOSSENEN DREHTÜR

Bodenstehende 2-türige Vitrine mit einer transparenten Glastür und einer geschlossenen Tür, wahlweise in Glas, Lack oder Holz. Die Vitrinen-Rückwand kann passend hierzu ausgewählt werden. Incl. LED-Innenbeleuchtung mit innenliegendem Touch-Dimmer, Glas-Einlegeböden und justierbaren Stellfüßen in Sockelplatte..

**Achtung: Bei der Bestellung des ausgewählten Möbels, immer die Ausführung L (links) oder R (rechts) angeben!**

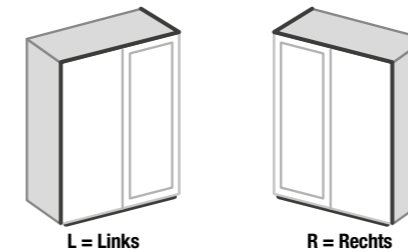

### AUSFÜHRUNGEN

GLAS GLÄNZEND			INNENKORPUS		
<b>NE</b>	<b>BI</b>	<b>GS</b>	<b>AN</b>		
Glas schwarz	Glas weiß	Glas dunkelgrau	Melamin anthrazit		
MATT LACK					
<b>MBN</b>	<b>MCO</b>	<b>MCT</b>	<b>MMA</b>	<b>MGN</b>	<b>MGG</b>
Lack weiß	Lack schlamm	Lack sand	Lack mandel	Lack grau	Lack anthrazit
HOLZ FURNIERT					
<b>RC</b>	<b>RN</b>	<b>RG</b>	<b>RA</b>	<b>NS</b>	
Eiche natur	Asteiche	Eiche grau	Eiche anthrazit	Nussbaum	
KERAMIK					
<b>CPA</b>	<b>CCE</b>				
Keramik zement	Keramik stone				
DESIGN LINE					
<b>LRS</b>	<b>LAS</b>	<b>LNO</b>			
Kupfer gebürstet	Stahl gebürstet	schwarz matt			

TECHNISCHE DATEN	PRODUKT-EXTRAS	VERPACKUNGSDATEN
max 20 Kg.	4 verstellbare Füße 6 Glasböden - Belastung pro Boden max 10 kg.	Kg. 125 Teilweise montiert CBM 1,090 Korpus Verpackung cm B. 127 H. 145 T. 50 Türen Verpackung cm B. 140 H. 8 T. 65

Bestell Nr. Fronten + re. bzw. li. Außenseite Abdeckplatte + re. bzw. li. Außenseite Design Line V-Rückwand

<b>MMS 122</b> L / R	GLAS GLÄNZEND	Glas NE	Glas NE	Design Line	AN
		Glas BI-GS	Glas BI-GS	Design Line	AN
		Gläser	Lack	Design Line	Lack
		Gläser	Holz	Design Line	Holz
		Gläser	Keramik CCE	Design Line	Keramik CCE
<b>MMS 122</b> L / R	MATT LACK	Gläser	Keramik CPA	Design Line	Keramik CPA
		Lack	Gläser	Design Line	AN
		Lack	Lack	Design Line	Lack
		Lack	Holz	Design Line	Holz
		Lack	Keramik CCE	Design Line	Keramik CCE
<b>MMS 122</b> L / R	HOLZ FURNIERT	Lack	Keramik CPA	Design Line	Keramik CPA
		Holz/Glas	Gläser	Design Line	Holz
		Holz/Glas	Holz	Design Line	Holz
		Holz/Lack	Lack	Design Line	Lack
		Holz/Lack	Holz	Design Line	Holz

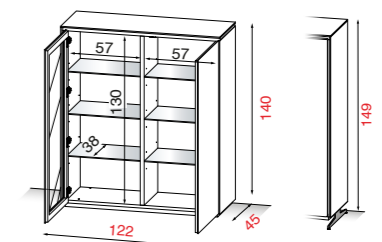

Mit Fuß H. 149  
Optional  
(siehe Seite 201)

## GESCHIRRSCHRANK MIT 2 DREHTÜREN

MM 321 L / MM 321 R

Breite 75cm Höhe 114cm Tiefe 37cm



### GESCHIRRSCHRANK IN BREITE 75CM - MIT 2 PUSH-PULL DREHTÜREN IN GLAS -, LACK- ODER HOLZ

Incl. 5 Einlegeböden in kratzfestem Melamin und justierbaren Stellfüßen in Sockelplatte

**Achtung: Bei der Bestellung des ausgewählten Möbels, immer die Ausführung L (links) oder R (rechts) angeben!**

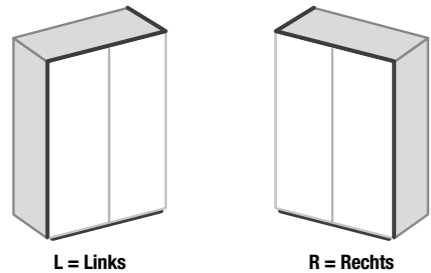

L = Links R = Rechts

### AUSFÜHRUNGEN

GLAS GLÄNZEND			INNENKORPUS		
<b>NE</b>	<b>BI</b>	<b>GS</b>	<b>AN</b>		
Glas schwarz	Glas weiß	Glas dunkelgrau	Melamin anthrazit		
MATT LACK					
<b>MBN</b>	<b>MCO</b>	<b>MCT</b>	<b>MMA</b>	<b>MGN</b>	<b>MGG</b>
Lack weiß	Lack schlamm	Lack sand	Lack mandel	Lack grau	Lack anthrazit
HOLZ FURNIERT					
<b>RC</b>	<b>RN</b>	<b>RG</b>	<b>RA</b>	<b>NS</b>	
Eiche natur	Asteiche	Eiche grau	Eiche anthrazit	Nussbaum	
KERAMIK					
<b>CPA</b>	<b>CCE</b>				
Keramik zement	Keramik stone				
DESIGN LINE					
<b>LRS</b>	<b>LAS</b>	<b>LNO</b>			
Kupfer gebürstet	Stahl gebürstet	schwarz matt			

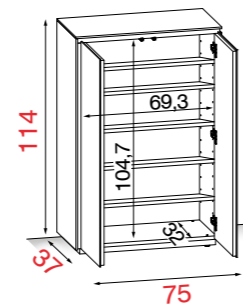

TECHNISCHE DATEN	PRODUKT-EXTRAS	VERPACKUNGSDATEN
max 20 Kg.	4 verstellbare Füße	Verpackung cm
	5 Holzböden - Belastung pro Boden max 10 kg.	Kg. 66,5
		Montiert CBM 0,442
		B. 85 H. 120 T. 42

## BODENSTEHENDES SIDEBORD MIT 3 TÜREN - BREITE 185CM

MMS 185 L / MMS 185 R

Breite 185cm Höhe 80cm Tiefe 50cm



### SIDEBORD IN HÖHE 80CM - MIT 3 DREHTÜREN

Bodenstehendes Sideboard mit 3 Push-Pull Drehtüren in Glas, Lack oder Holz.

Incl. LED-Beleuchtung mit innenliegendem, beleuchteten Touch-Dimmer, Glaseinlegeböden und versteckten Stellfüßen in Bodenplatte.

**Achtung: Bei der Bestellung des ausgewählten Möbels, immer die Ausführung L (links) oder R (rechts) angeben!**

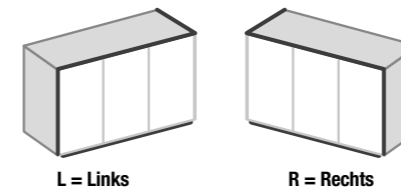

L = Links R = Rechts

### AUSFÜHRUNGEN

GLAS GLÄNZEND			INNENKORPUS		
<b>NE</b>	<b>BI</b>	<b>GS</b>	<b>AN</b>		
Glas schwarz	Glas weiß	Glas dunkelgrau	Melamin anthrazit		
MATT LACK					
<b>MBN</b>	<b>MCO</b>	<b>MCT</b>	<b>MMA</b>	<b>MGN</b>	<b>MGG</b>
Lack weiß	Lack schlamm	Lack sand	Lack mandel	Lack grau	Lack anthrazit
HOLZ FURNIERT					
<b>RC</b>	<b>RN</b>	<b>RG</b>	<b>RA</b>	<b>NS</b>	
Eiche natur	Asteiche	Eiche grau	Eiche anthrazit	Nussbaum	
KERAMIK					
<b>CPA</b>	<b>CCE</b>				
Keramik zement	Keramik stone				
DESIGN LINE					
<b>LRS</b>	<b>LAS</b>	<b>LNO</b>			
Kupfer gebürstet	Stahl gebürstet	schwarz matt			

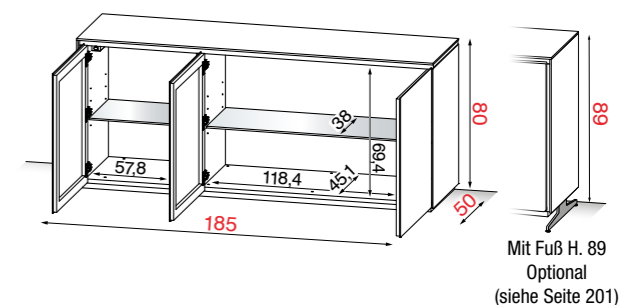

Mit Fuß H. 89 Optional (siehe Seite 201)

TECHNISCHE DATEN	PRODUKT-EXTRAS	VERPACKUNGSDATEN
TV- Größe bis 85 Zoll (216cm)	max 100 Kg.	Korpus Verpackung cm
	6 verstellbare Füße Rollen auf Anfrage	2 Glasböden - Belastung pro Boden max 10 kg.
		Kg. 135
		Teilweise montiert CBM 1,130
		B. 195 H. 85 T. 55
		Türen Verpackung cm
		B. 80 H. 13 T. 68

# BODENSTEHENDES SIDEBORD MIT 4 TÜREN - BREITE 220CM

MMS 220 L / MMS 220 R

Breite 220cm Höhe 80cm Tiefe 50cm



## SIDEBORD IN HÖHE 80CM - MIT 4 DREHTÜREN

Bodenstehendes Sideboard mit 4 Push-Pull Drehtüren in Glas, Lack oder Holz.  
Incl. LED-Beleuchtung mit innenliegendem, beleuchteten Touch-Dimmer, Glaseinlegeböden und versteckten Stellfüßen in Bodenplatte.

**Achtung: Bei der Bestellung des ausgewählten Möbels, immer die Ausführung L (links) oder R (rechts) angeben!**

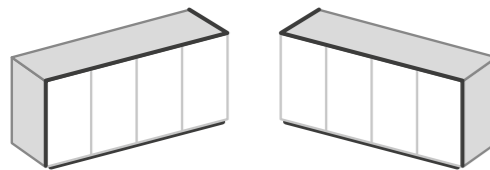

L = Links R = Rechts

## AUSFÜHRUNGEN

GLAS GLÄNZEND			INNENKORPUS
<b>NE</b>	<b>BI</b>	<b>GS</b>	<b>AN</b>
Glas schwarz	Glas weiß	Glas dunkelgrau	Melamin anthrazit

MATT LACK					
<b>MBN</b>	<b>MCO</b>	<b>MCT</b>	<b>MMA</b>	<b>MGN</b>	<b>MGG</b>
Lack weiß	Lack schlamm	Lack sand	Lack mandel	Lack grau	Lack anthrazit

HOLZ FURNIERT				
<b>RC</b>	<b>RN</b>	<b>RG</b>	<b>RA</b>	<b>NS</b>
Eiche natur	Asteiche	Eiche grau	Eiche anthrazit	Nussbaum

KERAMIK	
<b>CPA</b>	<b>CCE</b>
Keramik zement	Keramik stone

DESIGN LINE		
<b>LRS</b>	<b>LAS</b>	<b>LNO</b>
Kupfer gebürstet	Stahl gebürstet	schwarz matt

TECHNISCHE DATEN		PRODUKT-EXTRAS		VERPACKUNGSDATEN											
	TV- Größe bis 100 Zoll (254cm)		max 100 Kg.		8 verstellbare Füße Rollen auf Anfrage		2 Glasböden - Belastung pro Boden max 10 kg.		Kg. 153		Teilweise montiert CBM 1,317		Korpus Verpackung cm B. 230 H. 85 T. 55		Türen Verpackung cm B. 80 H. 13 T. 68

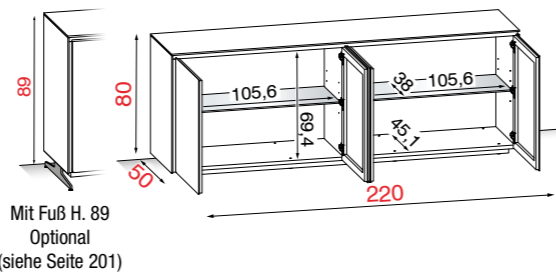

Bestell Nr.	Front + re. bzw. li. Außenseite	Abdeckplatte + re. bzw. li. Außenseite	Design Line
	MMS 220 L/R	GLAS GLÄNZEND	
Glas NE		Glas NE	Design Line
Glas BI-GS		Glas BI-GS	Design Line
Gläser		Lack	Design Line
Gläser		Holz	Design Line
Gläser		Keramik CCE	Design Line
MMS 220 L/R	MATT LACK		
	Lack	Gläser	Design Line
	Lack	Lack	Design Line
	Lack	Holz	Design Line
	Lack	Keramik CCE	Design Line
	Lack	Keramik CPA	Design Line
MMS 220 L/R	HOLZ FURNIERT		
	Holz	Gläser	Design Line
	Holz	Lack	Design Line
	Holz	Holz	Design Line
	Holz	Keramik CCE	Design Line
	Holz	Keramik CPA	Design Line

# KUFENFÜSSE FÜR SIDEBORDS, HIGHBOARDS UND HIGHBOARD-VITRINEN

## AUSFÜHRUNGEN DER OPTIONALEN KUFENFÜSSE:



LRS Kupfer gebürstet



LAS Stahl gebürstet



LNO schwarz matt

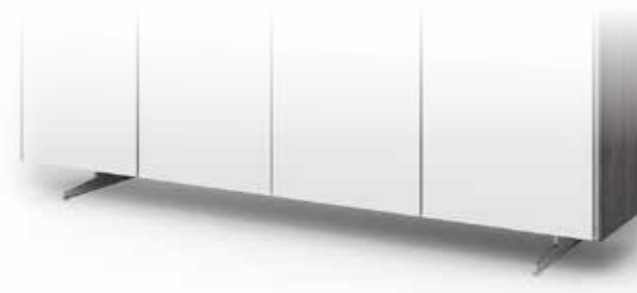

## JUSTIERBARE KUFENFÜSSE AUS METALL - HÖHE 13CM

Bei Einsatz der Kufenfüße entfällt der bestehende Sockel incl. Stellfüße n beim ausgewählten Sideboard.  
Die zwei Kufenfüße incl. Verbindungsträger werden an das ausgewählte Sideboard (siehe Seite 145/146), werkseitig montiert geliefert.  
Bei dem Kufenfuß handelt es sich um einen Aufpreis-Artikel der nur bei Erstbestellung montiert werden kann!  
Durch das Entfallen des Sockels und der Montage des Kufenfußes ergibt sich eine Gesamthöhe der Möbel von 89cm

### Sockel-Höhe

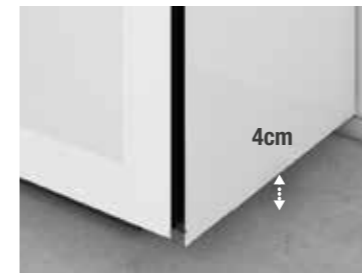

### Kufenfuß-Höhe

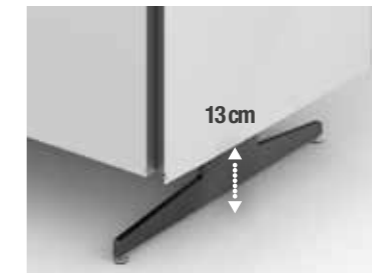

Gesamthöhe	Höhenmaß für highboard mit Höhe 140cm incl. Kufenfuß - Gesamthöhe = 149cm		Höhenmaß für Sideboard mit Höhe 80cm incl. Kufenfuß - Gesamthöhe = 89cm	
	VR 1123	MMS 122	MMS 185	MMS 220
↑ Höhecm ↓				
	Bestell Nr.	MMF 122	MMF 122	MMF 185
Ausführungen	LNO LRS - LAS	LNO LRS - LAS	LNO LRS - LAS	LNO LRS - LAS

## WANDHÄNGENDES SIDEBORD MIT 4 TÜREN - BREITE 200CM

MMSW 200 L / MMSW 200 R

Breite 200cm Höhe 60cm Tiefe 37cm



### SIDEBORD IN HÖHE 80CM - MIT 4 DREHTÜREN

Wandhängendes Sideboard mit 4 Push-Pull Drehtüren in Glas, Lack oder Holz.  
Incl. LED-Beleuchtung mit innenliegendem, beleuchteten Touch-Dimmer, Glaseinlegeböden und versteckten Stellfüßen in Bodenplatte.

**Achtung: Bei der Bestellung des ausgewählten Möbels, immer die Ausführung L (links) oder R (rechts) angeben!**

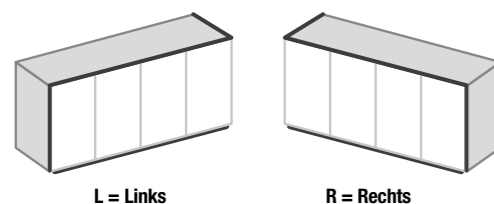

### AUSFÜHRUNGEN

GLAS GLÄNZEND			INNENKORPUS		
<b>NE</b>	<b>BI</b>	<b>GS</b>	<b>AN</b>		
Glas schwarz	Glas weiß	Glas dunkelgrau	Melamin anthrazit		
MATT LACK					
<b>MBN</b>	<b>MCO</b>	<b>MCT</b>	<b>MMA</b>	<b>MGN</b>	<b>MGG</b>
Lack weiß	Lack schlamm	Lack sand	Lack mandel	Lack grau	Lack anthrazit
HOLZ FURNIERT					
<b>RC</b>	<b>RN</b>	<b>RG</b>	<b>RA</b>	<b>NS</b>	
Eiche natur	Asteiche	Eiche grau	Eiche anthrazit	Nussbaum	
KERAMIK					
<b>CPA</b>	<b>CCE</b>				
Keramik zement	Keramik stone				
DESIGN LINE					
<b>LRS</b>	<b>LAS</b>	<b>LNO</b>			
Kupfer gebürstet	Stahl gebürstet	schwarz matt			

Bestell Nr.	Front + re. bzw. li. Außenseite	Abdeckplatte + re. bzw. li. Außenseite	Design Line
	MMSW 200 L/R	GLAS GLÄNZEND	
Glas NE		Glas NE	Design Line
Glas BI-GS		Glas BI-GS	Design Line
Gläser		Lack	Design Line
Gläser		Holz	Design Line
Gläser		Keramik CCE	Design Line
MMSW 200 L/R	MATT LACK		
	Lack	Gläser	Design Line
	Lack	Lack	Design Line
	Lack	Holz	Design Line
	Lack	Keramik CCE	Design Line
	Lack	Keramik CPA	Design Line
MMSW 200 L/R	HOLZ FURNIERT		
	Holz	Gläser	Design Line
	Holz	Lack	Design Line
	Holz	Holz	Design Line
	Holz	Keramik CCE	Design Line
	Holz	Keramik CPA	Design Line

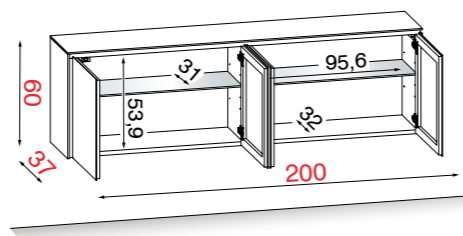

TECHNISCHE DATEN	PRODUKT-EXTRAS	VERPACKUNGSDATEN	
TV- Größe bis 85 Zoll (216cm) max 50 Kg.	2 Glasböden - Belastung pro Boden max 10 kg.	Kg. 100	Teilweise montiert CBM 0,669
		Korpus Verpackung cm	Türen Verpackung cm
		B. 210 H. 66 T. 42	B. 63 H. 13 T. 56

## COUCHTISCH IN HÖHE 45CM

MMC 120

Breite 122cm Höhe 45cm Tiefe 75cm



### COUCHTISCH IN HÖHE 45CM MIT 2 GEGENÜBERLIEGENDEN FRONTKLAPPEN

Couchtisch mit 2 gegenüberliegenden Soft-Down Frontklappen in Glas, Lack oder Holz.  
Incl. Glas-Einlegeböden und versteckten Rollen in Sockelplatte.

### AUSFÜHRUNGEN

GLAS GLÄNZEND			INNENKORPUS		
<b>NE</b>	<b>BI</b>	<b>GS</b>	<b>AN</b>		
Glas schwarz	Glas weiß	Glas dunkelgrau	Melamin anthrazit		
MATT LACK					
<b>MBN</b>	<b>MCO</b>	<b>MCT</b>	<b>MMA</b>	<b>MGN</b>	<b>MGG</b>
Lack weiß	Lack schlamm	Lack sand	Lack mandel	Lack grau	Lack anthrazit
HOLZ FURNIERT					
<b>RC</b>	<b>RN</b>	<b>RG</b>	<b>RA</b>	<b>NS</b>	
Eiche natur	Asteiche	Eiche grau	Eiche anthrazit	Nussbaum	
KERAMIK					
<b>CPA</b>	<b>CCE</b>				
Keramik zement	Keramik stone				
DESIGN LINE					
<b>LRS</b>	<b>LAS</b>	<b>LNO</b>			
Kupfer gebürstet	Stahl gebürstet	schwarz matt			

Bestell Nr.	Front + re. bzw. li. Außenseite	Abdeckplatte + re. bzw. li. Außenseite	Design Line
	MMC 120	GLAS GLÄNZEND	
Glas NE		Glas NE	Design Line
Glas BI-GS		Glas BI-GS	Design Line
Gläser		Lack	Design Line
Gläser		Holz	Design Line
Gläser		Keramik CCE	Design Line
MMC 120	MATT LACK		
	Lack	Gläser	Design Line
	Lack	Lack	Design Line
	Lack	Holz	Design Line
	Lack	Keramik CCE	Design Line
	Lack	Keramik CPA	Design Line
MMC 120	HOLZ FURNIERT		
	Holz	Gläser	Design Line
	Holz	Lack	Design Line
	Holz	Holz	Design Line
	Holz	Keramik CCE	Design Line
	Holz	Keramik CPA	Design Line

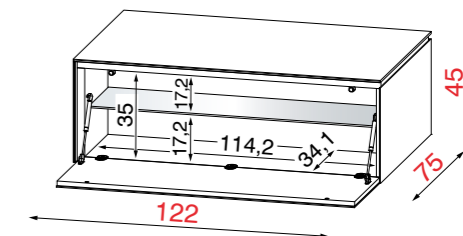

TECHNISCHE DATEN	PRODUKT-EXTRAS	VERPACKUNGSDATEN	
max 50 Kg.	4 Rollen	Kg. 109	Montiert CBM 0,533
		1 Glasboden Belastung max 10 kg.	
		Verpackung cm	
		B. 132 H. 50 T. 80	

## COUCHTISCH IN HÖHE 37CM - MIT 2 GEGENÜBERLIEGENDEN OFFEN FÄCHERN

VR 081

Breite 81cm Höhe 37cm Tiefe 74cm



Bestell Nr.

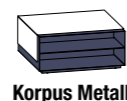

Korpus Metall



Abdeckplatte + Seiten

VR 081	KORPUS EN METAL	NEM	Glas NE
		NEM	Glas BI-GS
		NEM	Lack
		NEM	Holz
		NEM	Keramik CCE
		NEM	Keramik CPA

### COUCHTISCH IN HÖHE 37CM MIT 2 GEGENÜBERLIEGENDEN OFFENEN FÄCHERN

Couchtisch mit Metallkorpus und 2 gegenüberliegenden offenen Fächern.

Incl. Glas-Einlegeböden und versteckten Rollen in Sockelplatte.

### AUSFÜHRUNGEN

GLAS GLÄNZEND			METAL		
NE	BI	GS	NEM		
Glas schwarz	Glas weiß	Glas dunkelgrau	mica schwarz		
MATT LACK					
MBN	MCO	MCT	MMA	MGN	MGG
Lack weiß	Lack schlamm	Lack sand	Lack mandel	Lack grau	Lack anthrazit
HOLZ FURNIERT					
RC	RN	RG	RA	NS	
Eiche natur	Asteiche	Eiche grau	Eiche anthrazit	Nussbaum	
KERAMIK					
CPA	CCE				
Keramik zement	Keramik stone				

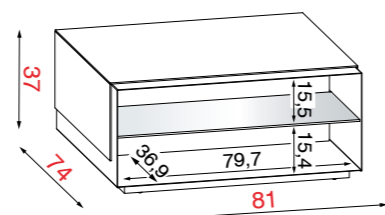

TECHNISCHE DATEN	PRODUKT-EXTRAS	VERPACKUNGSDATEN
max 50 Kg.	4 Rollen  2 Glasböden - Belastung pro Boden max 10 kg.	Kg. 57  Montiert CBM 0,328 <b>Verpackung cm</b> B. 91 H. 42 T. 80

## COUCHTISCH IN HÖHE 33CM - MIT 2 GEGENÜBERLIEGENDEN SCHUBLADEN

VR 417

Breite 75cm Höhe 33cm Tiefe 75cm



Bestell Nr.

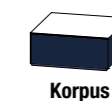

Korpus

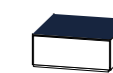

Abdeckplatte

VR 417	GLAS GLÄNZEND	Glas NE	Glas NE
		Glas BI-GS	Glas BI-GS

### COUCHTISCH IN HÖHE 33CM MIT 2 GEGENÜBERLIEGENDEN SCHUBLADEN

Couchtisch mit 2 gegenüberliegenden Push-Pull und Soft-Motion-Schubladen. Incl. Sockel mit versteckten Rollen

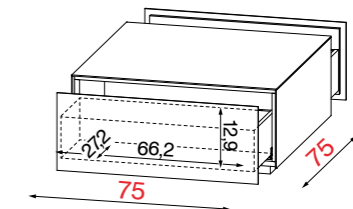

### AUSFÜHRUNGEN

GLAS GLÄNZEND		
NE	BI	GS
schwarz	weiß	dunkelgrau

TECHNISCHE DATEN	PRODUKT-EXTRAS	VERPACKUNGSDATEN
max 50 Kg.	4 Rollen  2 schubladen	Kg. 54  Montiert CBM 0,256 <b>Verpackung cm</b> B. 85 H. 38 T. 80

### ABDECKPLATTEN IN HOLZ UND KERAMIK - FÜR COUCHTISCH VR 417

MOT 75-75



Bestell Nr.



Abdeckplatte

MOT 75-75	HOLZ	Holz
MOT 75-75	KERAMIK	Keramik CCE
		Keramik CPA

### ABDECKPLATTEN IN HOLZ UND KERAMIK FÜR COUCHTISCH VR 417 IN DER MASSE 75CM x 75CM

Bei Planung dieser Abdeckplatten entfällt die Glasabdeckplatte des ausgewählten Couchtischs **Nur bei Erstbestellung möglich!**

### AUSFÜHRUNGEN

HOLZ FURNIERT				
RC	RN	RG	RA	NS
Eiche natur	Asteiche	Eiche grau	Eiche anthrazit	Nussbaum
KERAMIK				
CPA	CCE			
Keramik zement	Keramik stone			

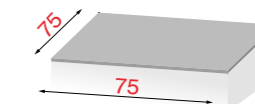

## BODENSTEHENDE WOHNWAND-KOMBINATION MO&MA - VARIANTEN 1A



Wohnwand-Kombi. bestehend aus:  
einem TV-Unterteil, einem Hängeschrank,  
einer eintürigen bodenstehenden  
niedrigen Vitrine und einem Ablageboard

Breite Kombination			280cm	305cm
Kombi-Nr.			MM 1A – 280...	MM 1A – 305...
			1x <b>MMB 174L</b> TV-Unterteil 1x <b>MMH 041L</b> Hängeschrank 1x <b>MMV 060R</b> Vitrine 1x <b>MMM 150</b> Ablageboard	1x <b>MMB 200L</b> TV-Unterteil 1x <b>MMH 041L</b> Hängeschrank 1x <b>MMV 060R</b> Vitrine 1x <b>MMM 150</b> Wand-Ablageboard
GLAS GLÄNZEND	Glas NE	Glas NE	Design Line	
	Glas BI-GS	Glas BI-GS	Design Line	
	Gläser	Lack	Design Line	
	Gläser	Holz	Design Line	
	Gläser	Keramik CCE	Design Line	
	Gläser	Keramik CPA	Design Line	
MATT LACK	Lack	Gläser	Design Line	
	Lack	Lack	Design Line	
	Lack	Holz	Design Line	
	Lack	Keramik CCE	Design Line	
	Lack	Keramik CPA	Design Line	
HOLZ FURNIERT	Holz	Gläser	Design Line	
	Holz	Lack	Design Line	
	Holz	Holz	Design Line	
	Holz	Keramik CCE	Design Line	
	Holz	Keramik CPA	Design Line	
Wie Foto				

## BODENSTEHENDE WOHNWAND-KOMBINATION MO&MA - VARIANTEN 1B



Wohnwand-Kombi. bestehend aus:  
einem TV-Unterteil, einem zweitürigen  
Vitrinen Hängeschrank, einer eintürigen  
bodenstehenden hohen Vitrine und  
einem Ablageboard

Breite Kombination			280cm	305cm
Kombi-Nr.			MM 1B – 280...	MM 1B – 305...
			1x <b>MMB 176L</b> TV-Unterteil 1x <b>MMH 040</b> Vitrine 1x <b>MMH 041</b> Vitrine 1x <b>MMV 062R</b> Vitrine 1x <b>MMM 125</b> Ablageboard	1x <b>MMB 202L</b> TV-Unterteil 1x <b>MMH 040</b> Vitrine 1x <b>MMH 041</b> Vitrine 1x <b>MMV 062R</b> Vitrine 1x <b>MMM 150</b> Ablageboard
GLAS GLÄNZEND	Glas NE	Glas NE	Design Line	
	Glas BI-GS	Glas BI-GS	Design Line	
	Gläser	Lack	Design Line	
	Gläser	Holz	Design Line	
	Gläser	Keramik CCE	Design Line	
	Gläser	Keramik CPA	Design Line	
MATT LACK	Lack	Gläser	Design Line	
	Lack	Lack	Design Line	
	Lack	Holz	Design Line	
	Lack	Keramik CCE	Design Line	
	Lack	Keramik CPA	Design Line	
HOLZ FURNIERT	Holz	Gläser	Design Line	
	Holz	Lack	Design Line	
	Holz	Holz	Design Line	
	Holz	Keramik CCE	Design Line	
	Holz	Keramik CPA	Design Line	
Wie Foto				

Der im dunkelblauen Feld aufgeführte Preis "wie Foto" wurde wie abgebildet, jedoch ohne Zubehör und Sonderausstattung (z.B. Bel., Kabelkanal, TV Säulen usw.), gerechnet. Die Preisübersichten dienen zur Orientierung. Weitere Materialkombinationen (z.B. Keramik Kerami k) sind bei den einzelnen Artikeln lt. Preisliste möglich.

Alle MO&MA TV Unterteile können individuell in den Höhen 42cm oder 51cm und in verschiedenen Breiten (125 / 150 / 175 / 200cm) geplant werden. Ein Großteil aller MO&MA Artikel kann bezugnehmend auf das asymmetrische Design und der Design Line rechts oder links geplant werden. Hierzu R oder L angeben. Generell handelt es sich bei den Vorschlagskombinationen um additionsfähige Zusammenstellungen bei denen alle geplanten Artikel heraus gerechnet und durch neue Wunschelemente ersetzt werden können.

Der im dunkelblauen Feld aufgeführte Preis "wie Foto" wurde wie abgebildet, jedoch ohne Zubehör und Sonderausstattung (z.B. Bel., Kabelkanal, TV Säulen usw.), gerechnet. Die Preisübersichten dienen zur Orientierung. Weitere Materialkombinationen (z.B. Keramik Kerami k) sind bei den einzelnen Artikeln lt. Preisliste möglich.

Alle MO&MA TV Unterteile können individuell in den Höhen 42cm oder 51cm und in verschiedenen Breiten (125 / 150 / 175 / 200cm) geplant werden. Ein Großteil aller MO&MA Artikel kann bezugnehmend auf das asymmetrische Design und der Design Line rechts oder links geplant werden. Hierzu R oder L angeben. Generell handelt es sich bei den Vorschlagskombinationen um additionsfähige Zusammenstellungen bei denen alle geplanten Artikel heraus gerechnet und durch neue Wunschelemente ersetzt werden können.



## BODENSTEHENDE WOHNWAND-KOMBINATION MO&MA - VARIANTEN 2A



Wohnwand-Kombi. bestehend aus:  
einem TV-Unterteil, einer zweitürigen Highboard Vitrine, einem zweitürigen Hängeschrank und einem Ablageboard

Breite Kombination			345cm	370cm
Kombi-Nr.			MM 2A - 345...	MM 2A - 370...
			1x <b>MMB 174R</b> TV-Unterteil 1x <b>MMS 122L</b> Highboard-Vitrine 1x <b>MMH 081</b> Hängeschrank 1x <b>MMM 125</b> Ablageboard	1x <b>MMB 200R</b> TV-Unterteil 1x <b>MMS 122L</b> Highboard-Vitrine 1x <b>MMH 081</b> Hängeschrank 1x <b>MMM 150</b> Wand-Ablageboard
GLAS GLÄNZEND	Glas NE	Glas NE	Design Line	
	Glas BI-GS	Glas BI-GS	Design Line	
	Gläser	Lack	Design Line	
	Gläser	Holz	Design Line	
	Gläser	Keramik CCE	Design Line	
	Gläser	Keramik CPA	Design Line	
MATT LACK	Lack	Gläser	Design Line	
	Lack	Lack	Design Line	
	Lack	Holz	Design Line	
	Lack	Keramik CCE	Design Line	
	Lack	Keramik CPA	Design Line	
HOLZ FURNIERT	Holz	Gläser	Design Line	
	Holz	Lack	Design Line	
	Holz	Holz	Design Line	
	Holz	Keramik CCE	Design Line	
	Holz	Keramik CPA	Design Line	
Wie Foto				

## BODENSTEHENDE WOHNWAND-KOMBINATION MO&MA - VARIANTEN 2B



Wohnwand-Kombi. bestehend aus:  
einem TV-Unterteil mit Design Fuß, einem zweitürigen Geschirrschrank, einem offenen Hängeregal und einem Ablageboard

Breite Kombination			255cm	280cm
Kombi-Nr.			MM 2B - 255...	MM 2B - 280...
			1x <b>MMB 150R</b> TV-Unterteil 1x <b>MMF 150</b> Design-Fuß 1x <b>MM 321L</b> Geschirrschrank 1x <b>MM 352</b> Hängeregal 1x <b>MMM 125</b> Ablageboard	1x <b>MMB 174R</b> TV-Unterteil 1x <b>MMF 175</b> Design-Fuß 1x <b>MM 321L</b> Geschirrschrank 1x <b>MM 352</b> Hängeregal 1x <b>MMM 150</b> Ablageboard
GLAS GLÄNZEND	Glas NE	Glas NE	Design Line	
	Glas BI-GS	Glas BI-GS	Design Line	
	Gläser	Lack	Design Line	
	Gläser	Holz	Design Line	
	Gläser	Keramik CCE	Design Line	
	Gläser	Keramik CPA	Design Line	
MATT LACK	Lack	Gläser	Design Line	
	Lack	Lack	Design Line	
	Lack	Holz	Design Line	
	Lack	Keramik CCE	Design Line	
	Lack	Keramik CPA	Design Line	
HOLZ FURNIERT	Holz	Gläser	Design Line	
	Holz	Lack	Design Line	
	Holz	Holz	Design Line	
	Holz	Keramik CCE	Design Line	
	Holz	Keramik CPA	Design Line	
Wie Foto				

Der im dunkelblauen Feld aufgeführte Preis "wie Foto" wurde wie abgebildet, jedoch ohne Zubehör und Sonderausstattung (z.B. Bel., Kabelkanal, TV Säulen usw.), gerechnet. Die Preisübersichten dienen zur Orientierung. Weitere Materialkombinationen (z.B. Keramik Kerami k) sind bei den einzelnen Artikeln lt. Preisliste möglich.

Alle MO&MA TV Unterteile können individuell in den Höhen 42cm oder 51cm und in verschiedenen Breiten (125 / 150 / 175 / 200cm) geplant werden. Ein Großteil aller MO&MA Artikel kann bezugnehmend auf das asymmetrische Design und der Design Line rechts oder links geplant werden. Hierzu R oder L angeben. Generell handelt es sich bei den Vorschlagskombinationen um additionsfähige Zusammenstellungen bei denen alle geplanten Artikel heraus gerechnet und durch neue Wunschelemente ersetzt werden können.

Der im dunkelblauen Feld aufgeführte Preis "wie Foto" wurde wie abgebildet, jedoch ohne Zubehör und Sonderausstattung (z.B. Bel., Kabelkanal, TV Säulen usw.), gerechnet. Die Preisübersichten dienen zur Orientierung. Weitere Materialkombinationen (z.B. Keramik Kerami k) sind bei den einzelnen Artikeln lt. Preisliste möglich.

Alle MO&MA TV Unterteile können individuell in den Höhen 42cm oder 51cm und in verschiedenen Breiten (125 / 150 / 175 / 200cm) geplant werden. Ein Großteil aller MO&MA Artikel kann bezugnehmend auf das asymmetrische Design und der Design Line rechts oder links geplant werden. Hierzu R oder L angeben. Generell handelt es sich bei den Vorschlagskombinationen um additionsfähige Zusammenstellungen bei denen alle geplanten Artikel heraus gerechnet und durch neue Wunschelemente ersetzt werden können.

### WANDHÄNGENDE WOHNWAND-KOMBINATION MO&MA - VARIANTEN 3A



Wohnwand-Kombi. bestehend aus:  
einem waagerechten Hängeelement,  
einem offenen Hängeregal und einem  
eintürigen Hängeschrank

Breite Kombination			210cm	235cm
Kombi-Nr.			MM 3A - 210...	MM 3A - 235...
			1x <b>MMW 176L</b> TV-Hängeelement 1x <b>MM 352</b> Hängeregal 1x <b>VR 117 re.</b> Hängeschrank	1x <b>MMW 200L</b> TV-Hängeelement 1x <b>MM 352</b> Hängeregal 1x <b>VR 117 re.</b> Hängeschrank
GLAS GLÄNZEND	Glas NE	Glas NE	Design Line	
	Glas BI-GS	Glas BI-GS	Design Line	
	Gläser	Lack	Design Line	
	Gläser	Holz	Design Line	
	Gläser	Keramik CCE	Design Line	
	Gläser	Keramik CPA	Design Line	
MATT LACK	Lack	Gläser	Design Line	
	Lack	Lack	Design Line	
	Lack	Holz	Design Line	
	Lack	Keramik CCE	Design Line	
	Lack	Keramik CPA	Design Line	
HOLZ FURNIERT	Holz	Gläser	Design Line	
	Holz	Lack	Design Line	
	Holz	Holz	Design Line	
	Holz	Keramik CCE	Design Line	
	Holz	Keramik CPA	Design Line	
Wie Foto				

### WANDHÄNGENDE WOHNWAND-KOMBINATION MO&MA - VARIANTEN 3B



Wohnwand-Kombi. bestehend aus:  
einem waagerechten Hängeelement,  
einem offenen quadratischen  
Hängeregal und einem quadratischen  
Hängeschrank

Breite Kombination			230cm	255cm
Kombi-Nr.			MM 3B - 230...	MM 3B - 255...
			1x <b>MMW 176L</b> TV-Hängeelement 1x <b>MM 351</b> Hängeregal 1x <b>VR 123 re.</b> Hängeschrank	1x <b>MMW 200L</b> TV-Hängeelement 1x <b>MM 351</b> Hängeregal 1x <b>VR 123 re.</b> Hängeschrank
GLAS GLÄNZEND	Glas NE	Glas NE	Design Line	
	Glas BI-GS	Glas BI-GS	Design Line	
	Gläser	Lack	Design Line	
	Gläser	Holz	Design Line	
	Gläser	Keramik CCE	Design Line	
	Gläser	Keramik CPA	Design Line	
MATT LACK	Lack	Gläser	Design Line	
	Lack	Lack	Design Line	
	Lack	Holz	Design Line	
	Lack	Keramik CCE	Design Line	
	Lack	Keramik CPA	Design Line	
HOLZ FURNIERT	Holz	Gläser	Design Line	
	Holz	Lack	Design Line	
	Holz	Holz	Design Line	
	Holz	Keramik CCE	Design Line	
	Holz	Keramik CPA	Design Line	
Wie Foto				

Der im dunkelblauen Feld aufgeführte Preis "wie Foto" wurde wie abgebildet, jedoch ohne Zubehör und Sonderausstattung (z.B. Bel., Kabelkanal, TV Säulen usw.), gerechnet. Die Preisübersichten dienen zur Orientierung. Weitere Materialkombinationen (z.B. Keramik Kerami k) sind bei den einzelnen Artikeln lt. Preisliste möglich..

Alle MO&MA TV Hängeelemente sind in den Höhen 37cm und in verschiedenen Breiten (150 / 175 / 200cm) planbar.  
Ein Großteil aller MO&MA Artikel kann bezugnehmend auf das asymmetrische Design und der Design Line rechts oder links geplant werden. Hierzu R oder L angeben.  
Generell handelt es sich bei den Vorschlagskombinationen um additionsfähige Zusammenstellungen bei denen alle geplanten Artikel heraus ge rechnet und durch neue Wunschelemente ersetzt werden können.

Der im dunkelblauen Feld aufgeführte Preis "wie Foto" wurde wie abgebildet, jedoch ohne Zubehör und Sonderausstattung (z.B. Bel., Kabelkanal, TV Säulen usw.), gerechnet. Die Preisübersichten dienen zur Orientierung. Weitere Materialkombinationen (z.B. Keramik Kerami k) sind bei den einzelnen Artikeln lt. Preisliste möglich..

Alle MO&MA TV Hängeelemente sind in den Höhen 37cm und in verschiedenen Breiten (150 / 175 / 200cm) planbar.  
Ein Großteil aller MO&MA Artikel kann bezugnehmend auf das asymmetrische Design und der Design Line rechts oder links geplant werden. Hierzu R oder L angeben.  
Generell handelt es sich bei den Vorschlagskombinationen um additionsfähige Zusammenstellungen bei denen alle geplanten Artikel heraus ge rechnet und durch neue Wunschelemente ersetzt werden können.

## WANDHÄNGENDE WOHNWAND-KOMBINATION MO&MA - VARIANTEN 4A



Wohnwand-Kombi. bestehend aus:  
 einem waagerechten Hängeelement,  
 einem offenen Hängeregal, einem  
 eintürigen Hängeschrank, einem  
 Ablageboard und einer eintürigen  
 schmalen Hängevitrine

Breite Kombination			255cm	280cm
Kombi-Nr.			MM 4A - 255...	MM 4A - 280...
			1x <b>MMW 176L</b> TV-Hängeelement 1x <b>MM 352</b> Hängeregal 1x <b>VR 117 li.</b> Hängeschrank 1x <b>MMM 125</b> Wand-Ablageboard 1x <b>MMV 066R</b> Hängevitrine	1x <b>MMW 200L</b> TV-Hängeelement 1x <b>MM 352</b> Hängeregal 1x <b>VR 117 li.</b> Hängeschrank 1x <b>MMM 150</b> Wand-Ablageboard 1x <b>MMV 066R</b> Hängevitrine
GLAS GLÄNZEND	Glas NE	Glas NE	Design Line	
	Glas BI-GS	Glas BI-GS	Design Line	
	Gläser	Lack	Design Line	
	Gläser	Holz	Design Line	
	Gläser	Keramik CCE	Design Line	
	Gläser	Keramik CPA	Design Line	
MATT LACK	Lack	Gläser	Design Line	
	Lack	Lack	Design Line	
	Lack	Holz	Design Line	
	Lack	Keramik CCE	Design Line	
	Lack	Keramik CPA	Design Line	
HOLZ FURNIERT	Holz	Gläser	Design Line	
	Holz	Lack	Design Line	
	Holz	Holz	Design Line	
	Holz	Keramik CCE	Design Line	
	Holz	Keramik CPA	Design Line	
Wie Foto				

## WANDHÄNGENDE WOHNWAND-KOMBINATION MO&MA - VARIANTEN 4B



Wohnwand-Kombi. bestehend aus:  
 einem waagerechten Hängeelement,  
 einem Ablageboard und zwei  
 eintürigen schmalen Hängevitri-  
 nen

Breite Kombination			235cm	260cm
Kombi-Nr.			MM 4B 235...	MM 4B 260...
			1x <b>MMW 150L</b> TV-Hängeelement 1x <b>MMM 125</b> Wand-Ablageboard 1x <b>MMV 066L</b> Hängevitrine 1x <b>MMV 066R</b> Hängevitrine	1x <b>MMW 176L</b> TV-Hängeelement 1x <b>MMM150</b> Wand-Ablageboard 1x <b>MMV 066L</b> Hängevitrine 1x <b>MMV 066R</b> Hängevitrine
GLAS GLÄNZEND	Glas NE	Glas NE	Design Line	
	Glas BI-GS	Glas BI-GS	Design Line	
	Gläser	Lack	Design Line	
	Gläser	Holz	Design Line	
	Gläser	Keramik CCE	Design Line	
	Gläser	Keramik CPA	Design Line	
MATT LACK	Lack	Gläser	Design Line	
	Lack	Lack	Design Line	
	Lack	Holz	Design Line	
	Lack	Keramik CCE	Design Line	
	Lack	Keramik CPA	Design Line	
HOLZ FURNIERT	Holz	Gläser	Design Line	
	Holz	Lack	Design Line	
	Holz	Holz	Design Line	
	Holz	Keramik CCE	Design Line	
	Holz	Keramik CPA	Design Line	
Wie Foto				

Der im dunkelblauen Feld aufgeführte Preis "wie Foto" wurde wie abgebildet, jedoch ohne Zubehör und Sonderausstattung (z.B. Bel., Kabelkanal, TV Säulen usw.), gerechnet. Die Preisübersichten dienen zur Orientierung. Weitere Materialkombinationen (z.B. Keramik Kerami k) sind bei den einzelnen Artikeln lt. Preisliste möglich..

Alle MO&MA TV Hängeelemente sind in den Höhen 37cm und in verschiedenen Breiten (150 / 175 / 200cm) planbar.  
 Ein Großteil aller MO&MA Artikel kann bezugnehmend auf das asymmetrische Design und der Design Line rechts oder links geplant werden. Hierzu R oder L angeben.  
 Generell handelt es sich bei den Vorschlagskombinationen um additionsfähige Zusammenstellungen bei denen alle geplanten Artikel heraus ge rechnet und durch neue Wunschelemente ersetzt werden können.

Der im dunkelblauen Feld aufgeführte Preis "wie Foto" wurde wie abgebildet, jedoch ohne Zubehör und Sonderausstattung (z.B. Bel., Kabelkanal, TV Säulen usw.), gerechnet. Die Preisübersichten dienen zur Orientierung. Weitere Materialkombinationen (z.B. Keramik Kerami k) sind bei den einzelnen Artikeln lt. Preisliste möglich..

Alle MO&MA TV Hängeelemente sind in den Höhen 37cm und in verschiedenen Breiten (150 / 175 / 200cm) planbar.  
 Ein Großteil aller MO&MA Artikel kann bezugnehmend auf das asymmetrische Design und der Design Line rechts oder links geplant werden. Hierzu R oder L angeben.  
 Generell handelt es sich bei den Vorschlagskombinationen um additionsfähige Zusammenstellungen bei denen alle geplanten Artikel heraus ge rechnet und durch neue Wunschelemente ersetzt werden können.

## WANDHÄNGENDE WOHNWAND-KOMBINATION MO&MA - VARIANTEN 5A



Wohnwand-Kombi. bestehend aus:  
 einem waagerechten Hängeelement,  
 einem eintürigen Hängeschrank, einem  
 Ablageboard und einer eintürigen  
 Hängevitrine

Breite Kombination			280cm	305cm
Kombi-Nr.			MM 5A – 280...	MM 5A – 305...
			1x <b>MMW 176R</b> TV-Hängeelement 1x <b>MMH 041R</b> Hängeschrank 1x <b>MMM 150</b> Wand-Ablageboard 1x <b>MMV 064L</b> Hängevitrine	1x <b>MMW 200R</b> TV-Hängeelement 1x <b>MMH 041R</b> Hängeschrank 1x <b>MMM 150</b> Wand-Ablageboard 1x <b>MMV 064L</b> Hängevitrine
GLAS GLÄNZEND	Glas NE	Glas NE	Design Line	
	Glas BI-GS	Glas BI-GS	Design Line	
	Gläser	Lack	Design Line	
	Gläser	Holz	Design Line	
	Gläser	Keramik CCE	Design Line	
	Gläser	Keramik CPA	Design Line	
MATT LACK	Lack	Gläser	Design Line	
	Lack	Lack	Design Line	
	Lack	Holz	Design Line	
	Lack	Keramik CCE	Design Line	
	Lack	Keramik CPA	Design Line	
HOLZ FURNIERT	Holz	Gläser	Design Line	
	Holz	Lack	Design Line	
	Holz	Holz	Design Line	
	Holz	Keramik CCE	Design Line	
	Holz	Keramik CPA	Design Line	
Wie Foto				

## WANDHÄNGENDE WOHNWAND-KOMBINATION MO&MA - VARIANTEN 5B



Wohnwand-Kombi. bestehend aus:  
 einem waagerechten Hängeelement,  
 einem offen Design-Hängeregal, einem  
 Ablageboard und zwei Hänge Vitrinen

Breite Kombination			345cm	370cm
Kombi-Nr.			MM 5B 345...	MM 5B 370...
			1x <b>MMW 176L</b> TV-Hängeelement 1x <b>MM 353</b> Hängeregal 1x <b>MMM 150</b> Wand-Ablageboard 1x <b>MMV 064L</b> Hängevitrine 1x <b>MMV 064R</b> Hängevitrine	1x <b>MMW 200L</b> TV-Hängeelement 1x <b>MM 353</b> Hängeregal 1x <b>MMM 150</b> Wand-Ablageboard 1x <b>MMV 064L</b> Hängevitrine 1x <b>MMV 064R</b> Hängevitrine
GLAS GLÄNZEND	Glas NE	Glas NE	Design Line	
	Glas BI-GS	Glas BI-GS	Design Line	
	Gläser	Lack	Design Line	
	Gläser	Holz	Design Line	
	Gläser	Keramik CCE	Design Line	
	Gläser	Keramik CPA	Design Line	
MATT LACK	Lack	Gläser	Design Line	
	Lack	Lack	Design Line	
	Lack	Holz	Design Line	
	Lack	Keramik CCE	Design Line	
	Lack	Keramik CPA	Design Line	
HOLZ FURNIERT	Holz	Gläser	Design Line	
	Holz	Lack	Design Line	
	Holz	Holz	Design Line	
	Holz	Keramik CCE	Design Line	
	Holz	Keramik CPA	Design Line	
Wie Foto				

Der im dunkelblauen Feld aufgeführte Preis "wie Foto" wurde wie abgebildet, jedoch ohne Zubehör und Sonderausstattung (z.B. Bel., Kabelkanal, TV Säulen usw.), gerechnet. Die Preisübersichten dienen zur Orientierung. Weitere Materialkombinationen (z.B. Keramik Kerami k) sind bei den einzelnen Artikeln lt. Preisliste möglich..

Alle MO&MA TV Hängeelemente sind in den Höhen 37cm und in verschiedenen Breiten (150 / 175 / 200cm) planbar.  
 Ein Großteil aller MO&MA Artikel kann bezugnehmend auf das asymmetrische Design und der Design Line rechts oder links geplant werden. Hierzu R oder L angeben.  
 Generell handelt es sich bei den Vorschlagskombinationen um additionsfähige Zusammenstellungen bei denen alle geplanten Artikel heraus ge rechnet und durch neue Wunschelemente ersetzt werden können.



Der im dunkelblauen Feld aufgeführte Preis "wie Foto" wurde wie abgebildet, jedoch ohne Zubehör und Sonderausstattung (z.B. Bel., Kabelkanal, TV Säulen usw.), gerechnet. Die Preisübersichten dienen zur Orientierung. Weitere Materialkombinationen (z.B. Keramik Kerami k) sind bei den einzelnen Artikeln lt. Preisliste möglich..

Alle MO&MA TV Hängeelemente sind in den Höhen 37cm und in verschiedenen Breiten (150 / 175 / 200cm) planbar.  
 Ein Großteil aller MO&MA Artikel kann bezugnehmend auf das asymmetrische Design und der Design Line rechts oder links geplant werden. Hierzu R oder L angeben.  
 Generell handelt es sich bei den Vorschlagskombinationen um additionsfähige Zusammenstellungen bei denen alle geplanten Artikel heraus ge rechnet und durch neue Wunschelemente ersetzt werden können.

## BODENSTEHENDE WOHNWAND-KOMBINATION MO&MA - VARIANTEN 6A





Apartment-Kombi. bestehend aus:  
einem TV-Unterteil mit Designfuß,  
und einem hängenden Sideboard

Breite Kombination	200cm / 150cm	200cm / 175cm	
Kombi-Nr.	MM 6A -150 TV...	MM 6A - 175 TV...	
 Front + re. bzw. li. Außenseite  Abdeckplatte + re. bzw. li. Außenseite  Design Line	1x <b>MMB 150L</b> TV-Hängeelement 1x <b>MMF 150</b> Design-Fuß 1x <b>MMSW 200R</b> Hänge-Sideboard	1x <b>MMB 174L</b> TV-Hängeelement 1x <b>MMF 175</b> Design-Fuß 1x <b>MMSW 200R</b> Hänge-Sideboard	
GLAS GLÄNZEND	Glas NE	Glas NE	Design Line
	Glas BI-GS	Glas BI-GS	Design Line
	Gläser	Lack	Design Line
	Gläser	Holz	Design Line
	Gläser	Keramik CCE	Design Line
	Gläser	Keramik CPA	Design Line
MATT LACK	Lack	Gläser	Design Line
	Lack	Lack	Design Line
	Lack	Holz	Design Line
	Lack	Keramik CCE	Design Line
	Lack	Keramik CPA	Design Line
HOLZ FURNIERT	Holz	Gläser	Design Line
	Holz	Lack	Design Line
	Holz	Holz	Design Line
	Holz	Keramik CCE	Design Line
	Holz	Keramik CPA	Design Line
Wie Foto			

## BODENSTEHENDE WOHNWAND-KOMBINATION MO&MA - VARIANTEN 6B



Apartment-Kombi. bestehend aus:  
einem TV-Unterteil mit Designfuß,  
und einem bodenstehenden  
Sideboard mit Designfuß und einem  
Couchtisch

Breite Kombination	175cm / 220cm	200cm / 220cm	
Kombi-Nr.	MM 6B -175 TV...	MM 6B -200 TV...	
 Front + re. bzw. li. Außenseite  Abdeckplatte + re. bzw. li. Außenseite  Design Line	1x <b>MMB 176L</b> TV-Unterteil 1x <b>MMF 175</b> Design-Fuß 1x <b>MMS 220R</b> Sideboard 1x <b>MMF 220</b> Design-Fuß 1x <b>MMC 120</b> Couchtisch	1x <b>MMB 202L</b> TV-Unterteil 1x <b>MMF 200</b> Design-Fuß 1x <b>MMS 220R</b> Sideboard 1x <b>MMF 220</b> Design-Fuß 1x <b>MMC 120</b> Couchtisch	
GLAS GLÄNZEND	Glas NE	Glas NE	Design Line
	Glas BI-GS	Glas BI-GS	Design Line
	Gläser	Lack	Design Line
	Gläser	Holz	Design Line
	Gläser	Keramik CCE	Design Line
	Gläser	Keramik CPA	Design Line
MATT LACK	Lack	Gläser	Design Line
	Lack	Lack	Design Line
	Lack	Holz	Design Line
	Lack	Keramik CCE	Design Line
	Lack	Keramik CPA	Design Line
HOLZ FURNIERT	Holz	Gläser	Design Line
	Holz	Lack	Design Line
	Holz	Holz	Design Line
	Holz	Keramik CCE	Design Line
	Holz	Keramik CPA	Design Line
Wie Foto			

Der im dunkelblauen Feld aufgeführte Preis "wie Foto" wurde wie abgebildet, jedoch ohne Zubehör und Sonderausstattung (z.B. Bel., Kabelkanal, TV Säulen usw.), gerechnet. Die Preisübersichten dienen zur Orientierung. Weitere Materialkombinationen (z.B. Keramik Kerami k) sind bei den einzelnen Artikeln lt. Preisliste möglich.

Alle MO&MA TV Unterteile können individuell in den Höhen 42cm oder 51cm, zusätzlich mit Design Fuß und in verschiedenen Breiten (125 / 150 / 175 / 200cm) geplant werden. Ein Großteil aller MO&MA Artikel kann bezugnehmend auf das asymmetrische Design und der Design Line rechts oder links geplant werden. Hierzu R oder L angeben. Generell handelt es sich bei den Vorschlagskombinationen um additionsfähige Zusammenstellungen bei denen alle geplanten Artikel heraus gerechnet und durch neue Wunschelemente ersetzt werden können.

Der im dunkelblauen Feld aufgeführte Preis "wie Foto" wurde wie abgebildet, jedoch ohne Zubehör und Sonderausstattung (z.B. Bel., Kabelkanal, TV Säulen usw.), gerechnet. Die Preisübersichten dienen zur Orientierung. Weitere Materialkombinationen (z.B. Keramik Kerami k) sind bei den einzelnen Artikeln lt. Preisliste möglich.

Alle MO&MA TV Unterteile können individuell in den Höhen 42cm oder 51cm, zusätzlich mit Design Fuß und in verschiedenen Breiten (125 / 150 / 175 / 200cm) geplant werden. Ein Großteil aller MO&MA Artikel kann bezugnehmend auf das asymmetrische Design und der Design Line rechts oder links geplant werden. Hierzu R oder L angeben. Generell handelt es sich bei den Vorschlagskombinationen um additionsfähige Zusammenstellungen bei denen alle geplanten Artikel heraus gerechnet und durch neue Wunschelemente ersetzt werden können.

MO&MA ENTRÉE

# CREATE YOUR HOME MIT MO&MA ENTRÉE

Garderoben- und Vorzimmermöbel



MO&MA ENTRÉE

# MO & MA ENTRÉE

Design by Eros Angelini & Stephan König

## REIN INS NEUE WOHNGEFÜHL...

Außergewöhnliches Design mit besonderen Materialien für den gehobenen Lifestyle. Die asymmetrische Designsprache und die besonderen Materialkombinationen aus Glas, Keramik, Holz oder Metall, machen das Programm MO&MA ENTRÉE zu einem unvergleichlichen Garderobenprogramm der Extraklasse für jeden Geschmack. Individuell kann dieses Programm in ganz Glas, Vollholz oder in Kombinationen mit Glas/ Holz oder Glas/ Keramik geplant werden. Mit der Auswahl der Design Line in Edelstahl, Kupfer oder Schwarz matt, wird jede Komposition ein Design Highlight für den Eingangsbereich sein.

CREATE YOUR HOME MIT MO&MA ENTRÉE



# MO&MA ENTRÉE SYSTEM

Extras, die je nach Modell bereits in den Möbeln enthalten sind:

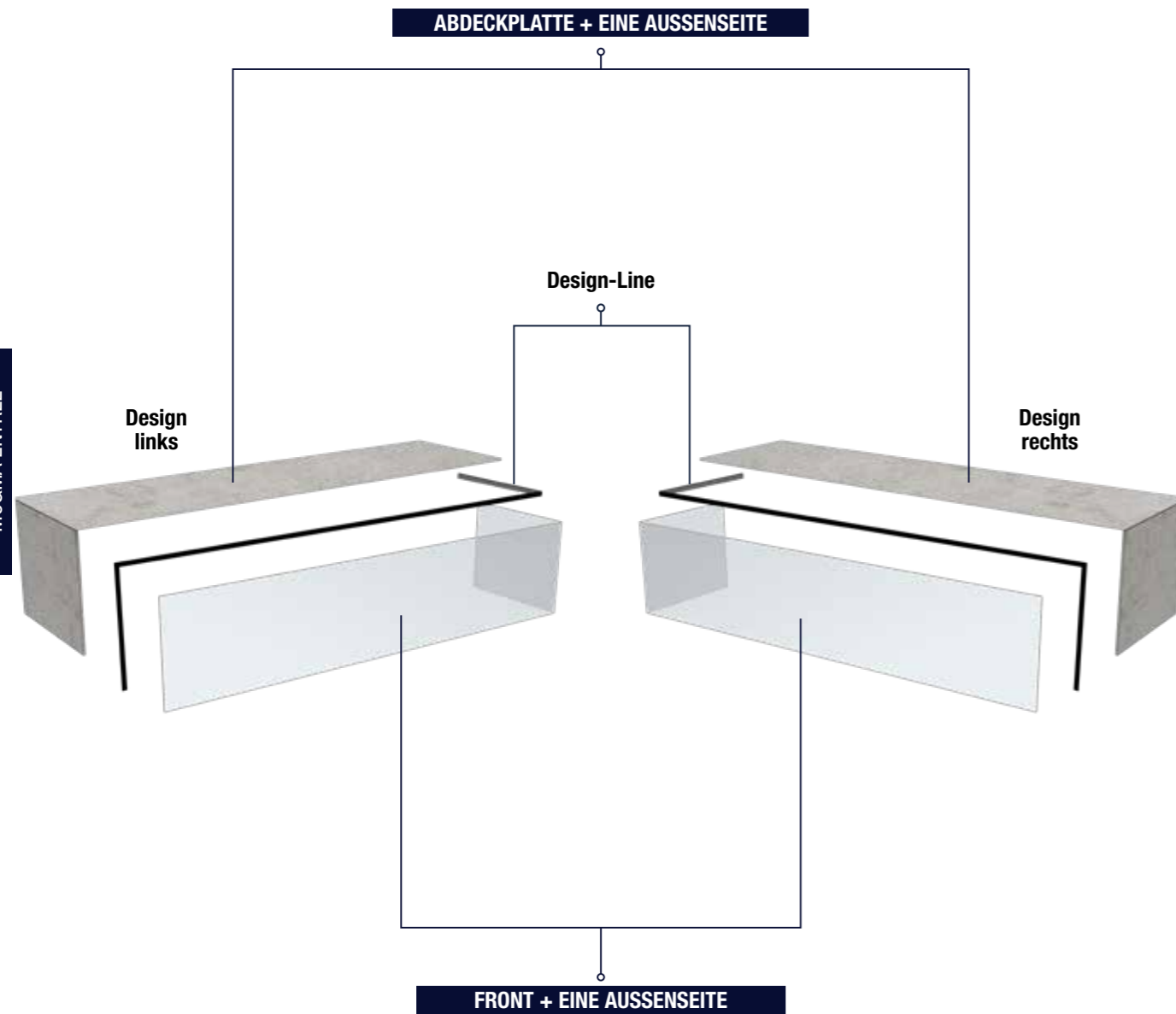

Temperiertes Glas in Korpus und Front



Verschiedene Garderobensysteme mit Kunststoff-Kleiderhaken anthrazit



Hutablage aus temperiertem Rauchglas



Bügel-Hängesystem quer oder längshängend



Regal-Rückwände in Spiegel, Holz oder Keramik



Optionale Rückwandbeleuchtung für waagerechte Hängesysteme



Hochwertige Frontbeschläge



Design-Line in Kupfer, Edelstahl oder Schwarz matt

MO&MA ENTRÉE

MO&MA ENTRÉE



# MO&MA ENTRÉE ZUORDNUNG DER MATERIALOBERFLÄCHEN

## FRONT + EINE AUSSENSEITE

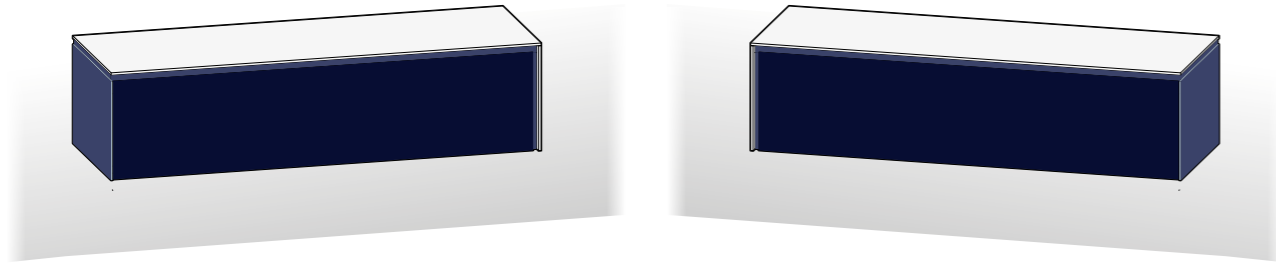

<b>NE</b> Glas schwarz	<b>MBN</b> Lack weiß	<b>RC</b> Eiche natur furniert	<b>CCE</b> Keramik zement
<b>BI</b> Glas weiß	<b>MCO</b> Lack schlamm	<b>RN</b> Asteiche furniert	<b>CPA</b> Keramik stone
<b>GS</b> Glas dunkelgrau	<b>MCT</b> Lack sand	<b>RG</b> Eiche grau furniert	<b>Nur Bedingt planbar!</b> <b>Sie besonderen Hinweis</b>
	<b>MMA</b> Lack mandel	<b>RA</b> Eiche anthrazit furniert	
	<b>MGN</b> Lack grau	<b>NS</b> Nussbaum furniert	
	<b>MGG</b> Lack anthrazit		

**Besonderer Hinweis:**  
Aufgrund Produktionstechnischer Prozesse, können die Keramikoberflächen generell nicht in Frontklappen eingesetzt werden. Bei Schränken und Hängeelementen mit Drehtüren ist der Einsatz von Keramikfronten lt. Preisliste möglich.

## ABDECKPLATTE + EINE AUSSENSEITE

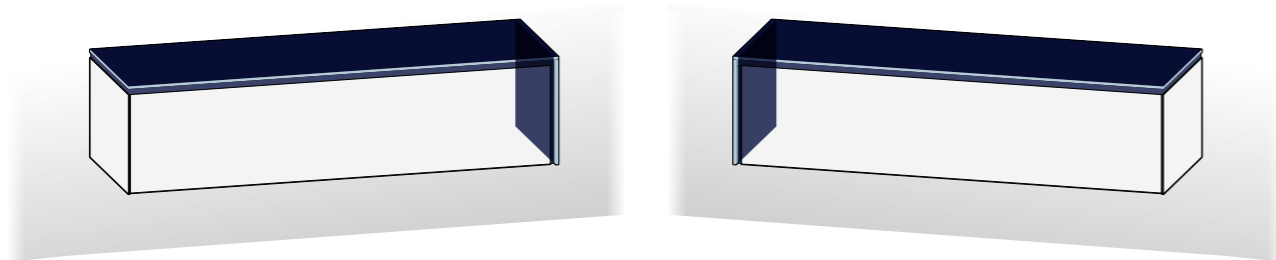

<b>NE</b> Glas schwarz	<b>MBN</b> Lack weiß	<b>RC</b> Eiche natur furniert	<b>CCE</b> Keramik zement
<b>BI</b> Glas weiß	<b>MCO</b> Lack schlamm	<b>RN</b> Asteiche furniert	<b>CPA</b> Keramik stone
<b>GS</b> Glas dunkelgrau	<b>MCT</b> Lack sand	<b>RG</b> Eiche grau furniert	
	<b>MMA</b> Lack mandel	<b>RA</b> Eiche anthrazit furniert	
	<b>MGN</b> Lack grau	<b>NS</b> Nussbaum furniert	
	<b>MGG</b> Lack anthrazit		

**Besonderer Hinweis:**  
Alle aufgeführten Materialoberflächen (Glas, Lack, Holz und Keramik) können bei allen Möbelementen in der Abdeckplatte und einer Außenseite (re. oder li.) bzw. im Korpus eingesetzt werden.

# MO&MA ENTRÉE MATERIALAUSFÜHRUNGEN

## TEMPERIERTES GLAS GLÄNZEND



NE Glas schwarz    BI Glas weiß    GS Glas dunkelgrau

**Temperiertes Glas:**  
Hierbei handelt es sich um Glas mit einem besonderen Herstellungsverfahren. Durch eine besondere Wärmebehandlung bis zu 700 Celsius, werden gezielt mechanische Spannungen im Material erzeugt und dadurch die Kratz- und Bruchfestigkeit im Vergleich zu normalem Glas um das 7-fache gesteigert. Das Glas hält Hitze bis zu 250 C stand und widersteht Stößen mechanisch 4-mal mehr, als normales Glas.

## 2 KOMPONENTEN MATTLACK AUF WASSERBASIS



MBN Lack weiß    MCO Lack schlamm    MCT Lack sand    MMA Lack mandel    MGN Lack grau    MGG Lack anthrazit

**2-Komponenten Lack:**  
Bei den eingesetzten Lacken handelt es sich um eine Oberflächenbearbeitung für intensiv beanspruchte und genutzte Flächen. Das besondere dieser Lackzusammensetzung ist die hohe Kratzfestigkeit, Chemikalienbeständigkeit so wie ein erhöhter Schutz vor UV Strahlung und garantiert eine hohe Lackqualität und Langlebigkeit.

## HOLZ FURNIERT



RC Eiche natur    RN Asteiche    RG Eiche grau    RA Eiche anthrazit    NS Nussbaum

**Holz furniert:**  
Bei den eingesetzten Furnierhölzern in Eiche und Nussbaum wird eine Schicht aus hochwertigem und ausgesuchten Holz auf eine Trägerplatte aufgebracht. Der Einsatz vom Furnierholz schützt die Umwelt gegenüber Massivholzmöbeln deutlich und die Möbel sind weniger anfällig für Verformungen und Rissbildung.

## KERAMIK



CCE Keramik zement    CPA Keramik stone

**Keramik:**  
Bei den ausgewählten Keramikoberflächen handelt es sich um 100% Feinsteinzeug, einem Material das sich aufgrund seiner geringen natürlichen Porosität besonders gut als Oberflächenbelag für Möbel eignet. Diese Keramik garantiert eine hohe Beständigkeit gegen mechanische Beanspruchung, Chemikalien, Kratzer und Abrieb. Außerdem ist es von Natur aus ein hygienisches Material das gegen Schimmel und UV-Strahlung resistent ist und eine sehr hohe Hitzebeständigkeit vorweist.

## DESIGN-LINE

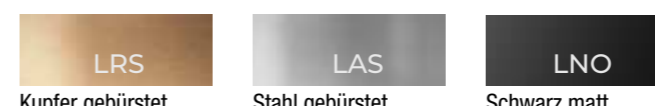

LRS Kupfer gebürstet    LAS Stahl gebürstet    LNO Schwarz matt

# MO&MA GARDEROBEN

# ENTRÉE STYLE



Garderobenkombination MME 3A 075 NE-NE-LRS  
+ 2 Paneele MME 302 NEM

Breite 75cm



Klappen nach unten öffnend



Garderobenkombination MME 1A 150 RN-RN-LNO li. - Breite 150cm + je 1 Paneel MME 301 / 302 RN



Garderobenkombination MME 6A 200 BI-RA-LAS  
+ je 1 Paneel MME 301 / 302 RA

Breite 200cm



Schuhschrank MME 321 MGN-MGN-LAS

Breite 75cm



# MO&MA GARDEROBEN

# ENTRÉE STYLE



Garderobenkombination MME 4B 165 BI-CCE-LAS - Breite 165cm + 2 Paneele MME 302 NEM



Zuhause: Ein gutes Gefühl wenn's passt!

Modular, funktional und elegant, für jede Raumsituation eine perfekte Lösung



... mit Vitrine incl. Beleuchtung



oder als Garderobenkombination MME 4A... mit geschlossenem Schrank



Kleiderhaken mit Kippfunktion



Garderobenkombination MME 4A 165 GS-RN-LNO - Breite 165cm + 2 Paneele MME 302 RN

## WAAGERECHTES HÄNGEELEMENT MIT FRONTKLAPPE - BREITE 75CM

MME 075L / MME 075R

Breite 75cm Höhe 37cm Tiefe 37cm



### WAAGERECHTE HÄNGEELEMENTE IN HÖHE 37CM MIT FRONTKLAPPE NACH UNTEN ÖFFNEND

Hängeschränke waagrecht mit Push-Pull und Soft-Close Frontklappe nach unten öffnend

**Ohne Infrarotdurchlässigkeit und LED-Beleuchtung!**

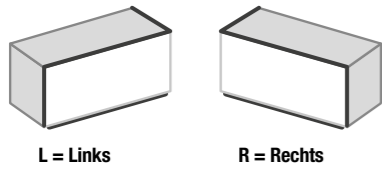

L = Links R = Rechts

### AUSFÜHRUNGEN

GLAS GLÄNZEND			INNENKORPUS		
<b>NE</b>	<b>BI</b>	<b>GS</b>	<b>AN</b>		
Glas schwarz	Glas weiß	Glas dunkelgrau	Melamin anthrazit		
MATT LACK					
<b>MBN</b>	<b>MCO</b>	<b>MCT</b>	<b>MMA</b>	<b>MGN</b>	<b>MGG</b>
Lack weiß	Lack schlamm	Lack sand	Lack mandel	Lack grau	Lack anthrazit
HOLZ FURNIERT					
<b>RC</b>	<b>RN</b>	<b>RG</b>	<b>RA</b>	<b>NS</b>	
Eiche natur	Asteiche	Eiche grau	Eiche anthrazit	Nussbaum	
KERAMIK					
<b>CCE</b>	<b>CPA</b>				
Keramik zement	Keramik stone				
DESIGN LINE					
<b>LRS</b>	<b>LAS</b>	<b>LNO</b>			
Kupfer gebürstet	Stahl gebürstet	schwarz matt			

Bestell Nr.	Front + re. bzw. li. Außenseite	Abdeckplatte + re. bzw. li. Außenseite	Design Line	MME 075 L/R	GLAS GLÄNZEND
	Glas NE	Glas NE	Design Line	MME 075 L/R	GLAS GLÄNZEND
	Glas BI-GS	Glas BI-GS	Design Line		
	Gläser	Lack	Design Line		
	Gläser	Holz	Design Line		
	Gläser	Keramik CCE	Design Line		
	Gläser	Keramik CPA	Design Line		
MME 075 L/R	MATT LACK	Lack	Gläser	Design Line	
		Lack	Lack	Design Line	
		Lack	Holz	Design Line	
		Lack	Keramik CCE	Design Line	
		Lack	Keramik CPA	Design Line	
		MME 075 L/R	HOLZ FURNIERT	Holz	Gläser
Holz	Lack			Design Line	
Holz	Holz			Design Line	
Holz	Keramik CCE			Design Line	
Holz	Keramik CPA			Design Line	

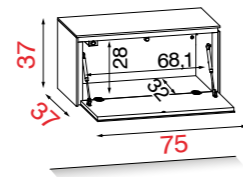

Optional Indirekte LED Beleuchtung (siehe Seite 239)

### TV TECHNISCHE DATEN



max 30 Kg.

### VERPACKUNGSDATEN



Kg. 23



Montiert - CBM 0,166

Verpackung cm.

B. 86 H. 43 T. 42

## WAAGERECHTES HÄNGEELEMENT MIT FRONTKLAPPE - BREITE 100CM

MME 100L / MME 100R

Breite 100cm Höhe 37cm Tiefe 37cm



### WAAGERECHTE HÄNGEELEMENTE IN HÖHE 37CM MIT FRONTKLAPPE NACH UNTEN ÖFFNEND

Hängeschränke waagrecht mit Push-Pull und Soft-Close Frontklappe nach unten öffnend

**Ohne Infrarotdurchlässigkeit und LED-Beleuchtung!**

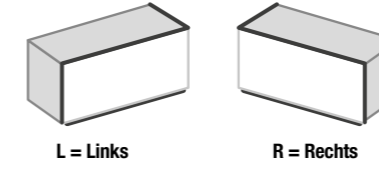

L = Links R = Rechts

### AUSFÜHRUNGEN

GLAS GLÄNZEND			INNENKORPUS		
<b>NE</b>	<b>BI</b>	<b>GS</b>	<b>AN</b>		
Glas schwarz	Glas weiß	Glas dunkelgrau	Melamin anthrazit		
MATT LACK					
<b>MBN</b>	<b>MCO</b>	<b>MCT</b>	<b>MMA</b>	<b>MGN</b>	<b>MGG</b>
Lack weiß	Lack schlamm	Lack sand	Lack mandel	Lack grau	Lack anthrazit
HOLZ FURNIERT					
<b>RC</b>	<b>RN</b>	<b>RG</b>	<b>RA</b>	<b>NS</b>	
Eiche natur	Asteiche	Eiche grau	Eiche anthrazit	Nussbaum	
KERAMIK					
<b>CCE</b>	<b>CPA</b>				
Keramik zement	Keramik stone				
DESIGN LINE					
<b>LRS</b>	<b>LAS</b>	<b>LNO</b>			
Kupfer gebürstet	Stahl gebürstet	schwarz matt			

Bestell Nr.	Front + re. bzw. li. Außenseite	Abdeckplatte + re. bzw. li. Außenseite	Design Line	MME 100 L/R	GLAS GLÄNZEND
	Glas NE	Glas NE	Design Line	MME 100 L/R	GLAS GLÄNZEND
	Glas BI-GS	Glas BI-GS	Design Line		
	Gläser	Lack	Design Line		
	Gläser	Holz	Design Line		
	Gläser	Keramik CCE	Design Line		
	Gläser	Keramik CPA	Design Line		
MME 100 L/R	MATT LACK	Lack	Gläser	Design Line	
		Lack	Lack	Design Line	
		Lack	Holz	Design Line	
		Lack	Keramik CCE	Design Line	
		Lack	Keramik CPA	Design Line	
		MME 100 L/R	HOLZ FURNIERT	Holz	Gläser
Holz	Lack			Design Line	
Holz	Holz			Design Line	
Holz	Keramik CCE			Design Line	
Holz	Keramik CPA			Design Line	

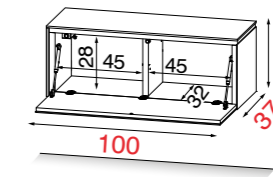

Optional Indirekte LED Beleuchtung (siehe Seite 239)

### TV TECHNISCHE DATEN



max 30 Kg.

### VERPACKUNGSDATEN



Kg. 30



Montiert - CBM 0,214

Verpackung cm.

B. 110 H. 43 T. 42

## WAAGERECHTES HÄNGEELEMENT MIT FRONTKLAPPE - BREITE 125CM

MME 125L / MME 125R

Breite 125cm Höhe 37cm Tiefe 37cm



WAAGERECHTE HÄNGEELEMENTE IN HÖHE 37CM MIT FRONTKLAPPE NACH UNTEN ÖFFNEND

Hängeschränke waagrecht mit Push-Pull und Soft-Close Frontklappe nach unten öffnend

Ohne Infrarotdurchlässigkeit und LED-Beleuchtung!

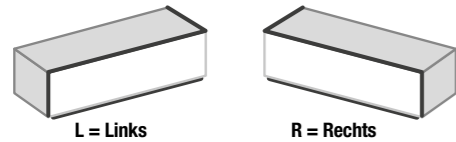

Bestell Nr.	Front + re. bzw. li. Außenseite	Abdeckplatte + re. bzw. li. Außenseite	Design Line	
MME 125 L/R	GLAS GLÄNZEND	Glas NE	Glas NE	Design Line
		Glas BI-GS	Glas BI-GS	Design Line
		Gläser	Lack	Design Line
		Gläser	Holz	Design Line
		Gläser	Keramik CCE	Design Line
		Gläser	Keramik CPA	Design Line
MME 125 L/R	MATT LACK	Lack	Gläser	Design Line
		Lack	Lack	Design Line
		Lack	Holz	Design Line
		Lack	Keramik CCE	Design Line
		Lack	Keramik CPA	Design Line
		MME 125 L/R	HOLZ FURNIERT	Holz
Holz	Lack			Design Line
Holz	Holz			Design Line
Holz	Keramik CCE			Design Line
Holz	Keramik CPA			Design Line

### AUSFÜHRUNGEN

GLAS GLÄNZEND			INNENKORPUS	
<b>NE</b>	<b>BI</b>	<b>GS</b>	<b>AN</b>	
Glas schwarz	Glas weiß	Glas dunkelgrau	Melamin anthrazit	
MATT LACK				
<b>MBN</b>	<b>MCO</b>	<b>MCT</b>	<b>MMA</b>	<b>MGN</b> <b>MGG</b>
Lack weiß	Lack schlamm	Lack sand	Lack mandel	Lack grau Lack anthrazit
HOLZ FURNIERT				
<b>RC</b>	<b>RN</b>	<b>RG</b>	<b>RA</b>	<b>NS</b>
Eiche natur	Asteiche	Eiche grau	Eiche anthrazit	Nussbaum
KERAMIK				
<b>CCE</b>	<b>CPA</b>			
Keramik zement	Keramik stone			
DESIGN LINE				
<b>LRS</b>	<b>LAS</b>	<b>LNO</b>		
Kupfer gebürstet	Stahl gebürstet	schwarz matt		

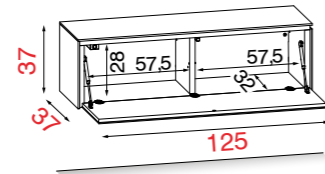

Optional Indirekte LED Beleuchtung (siehe Seite 239)

#### TV TECHNISCHE DATEN

#### VERPACKUNGSDATEN



max 30 Kg.



Kg. 37



Montiert - CBM 0,262

Verpackung cm.

B. 136 H. 43 T. 42

## WAAGERECHTES HÄNGEELEMENT MIT FRONTKLAPPE - BREITE 150CM

MME 150L / MME 150R

Breite 150cm Höhe 37cm Tiefe 37cm



WAAGERECHTE HÄNGEELEMENTE IN HÖHE 37CM MIT FRONTKLAPPE NACH UNTEN ÖFFNEND

Hängeschränke waagrecht mit Push-Pull und Soft-Close Frontklappe nach unten öffnend

Ohne Infrarotdurchlässigkeit und LED-Beleuchtung!

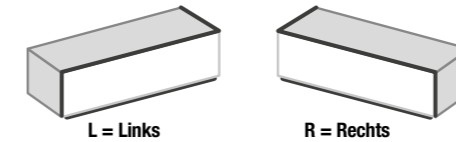

Bestell Nr.	Front + re. bzw. li. Außenseite	Abdeckplatte + re. bzw. li. Außenseite	Design Line	
MME 150 L/R	GLAS GLÄNZEND	Glas NE	Glas NE	Design Line
		Glas BI-GS	Glas BI-GS	Design Line
		Gläser	Lack	Design Line
		Gläser	Holz	Design Line
		Gläser	Keramik CCE	Design Line
		Gläser	Keramik CPA	Design Line
MME 150 L/R	MATT LACK	Lack	Gläser	Design Line
		Lack	Lack	Design Line
		Lack	Holz	Design Line
		Lack	Keramik CCE	Design Line
		Lack	Keramik CPA	Design Line
		MME 150 L/R	HOLZ FURNIERT	Holz
Holz	Lack			Design Line
Holz	Holz			Design Line
Holz	Keramik CCE			Design Line
Holz	Keramik CPA			Design Line

### AUSFÜHRUNGEN

GLAS GLÄNZEND			INNENKORPUS	
<b>NE</b>	<b>BI</b>	<b>GS</b>	<b>AN</b>	
Glas schwarz	Glas weiß	Glas dunkelgrau	Melamin anthrazit	
MATT LACK				
<b>MBN</b>	<b>MCO</b>	<b>MCT</b>	<b>MMA</b>	<b>MGN</b> <b>MGG</b>
Lack weiß	Lack schlamm	Lack sand	Lack mandel	Lack grau Lack anthrazit
HOLZ FURNIERT				
<b>RC</b>	<b>RN</b>	<b>RG</b>	<b>RA</b>	<b>NS</b>
Eiche natur	Asteiche	Eiche grau	Eiche anthrazit	Nussbaum
KERAMIK				
<b>CCE</b>	<b>CPA</b>			
Keramik zement	Keramik stone			
DESIGN LINE				
<b>LRS</b>	<b>LAS</b>	<b>LNO</b>		
Kupfer gebürstet	Stahl gebürstet	schwarz matt		

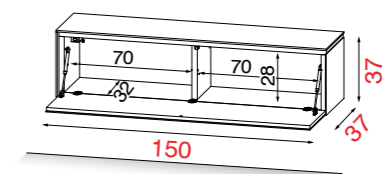

Optional Indirekte LED Beleuchtung (siehe Seite 239)

#### TV TECHNISCHE DATEN

#### VERPACKUNGSDATEN



max 30 Kg.



Kg. 44



Montiert - CBM 0,308

Verpackung cm.

B. 160 H. 43 T. 42

## WAAGERECHTES HÄNGEELEMENT MIT 2 FRONTKLAPPEN - BREITE 75CM

MME 076L / MME 076R

Breite 75cm Höhe 67cm Tiefe 37cm



### WAAGERECHTE HÄNGEELEMENTE IN HÖHE 67CM MIT 2 FRONTKLAPPEN NACH UNTEN ÖFFNEND

Hängeschränke waagrecht mit 2 x Push-Pull und Soft-Close Frontklappen nach unten öffnend

Ohne Infrarotdurchlässigkeit und LED-Beleuchtung!

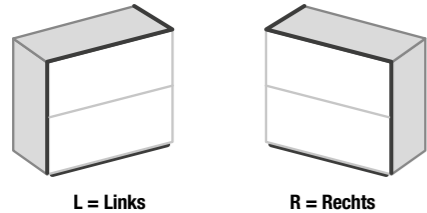

### AUSFÜHRUNGEN

GLAS GLÄNZEND			INNENKORPUS		
<b>NE</b>	<b>BI</b>	<b>GS</b>	<b>AN</b>		
Glas schwarz	Glas weiß	Glas dunkelgrau	Melamin anthrazit		
MATT LACK					
<b>MBN</b>	<b>MCO</b>	<b>MCT</b>	<b>MMA</b>	<b>MGN</b>	<b>MGG</b>
Lack weiß	Lack schlamm	Lack sand	Lack mandel	Lack grau	Lack anthrazit
HOLZ FURNIERT					
<b>RC</b>	<b>RN</b>	<b>RG</b>	<b>RA</b>	<b>NS</b>	
Eiche natur	Asteiche	Eiche grau	Eiche anthrazit	Nussbaum	
KERAMIK					
<b>CCE</b>	<b>CPA</b>				
Keramik zement	Keramik stone				
DESIGN LINE					
<b>LRS</b>	<b>LAS</b>	<b>LNO</b>			
Kupfer gebürstet	Stahl gebürstet	schwarz matt			

Bestell Nr.	Front + re. bzw. li. Außenseite	Abdeckplatte + re. bzw. li. Außenseite	Design Line	
MME 076 L/R	GLAS GLÄNZEND	Glas NE	Glas NE	Design Line
		Glas BI-GS	Glas BI-GS	Design Line
		Gläser	Lack	Design Line
		Gläser	Holz	Design Line
		Gläser	Keramik CCE	Design Line
		Gläser	Keramik CPA	Design Line
MME 076 L/R	MATT LACK	Lack	Gläser	Design Line
		Lack	Lack	Design Line
		Lack	Holz	Design Line
		Lack	Keramik CCE	Design Line
		Lack	Keramik CPA	Design Line
MME 076 L/R	HOLZ FURNIERT	Holz	Gläser	Design Line
		Holz	Lack	Design Line
		Holz	Holz	Design Line
		Holz	Keramik CCE	Design Line
		Holz	Keramik CPA	Design Line

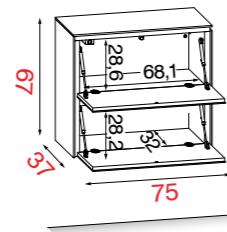

Optional Indirekte LED Beleuchtung (siehe Seite 239)

### TV TECHNISCHE DATEN

### VERPACKUNGSDATEN



max 30 Kg.



Kg. 48



Montiert - CBM 0,279

Verpackung cm.

B. 86 H. 73 T. 42

## WAAGERECHTES HÄNGEELEMENT MIT 2 FRONTKLAPPEN - BREITE 100CM

MME 101L / MME 101R

Breite 100cm Höhe 67cm Tiefe 37cm



### WAAGERECHTE HÄNGEELEMENTE IN HÖHE 67CM MIT 2 FRONTKLAPPEN NACH UNTEN ÖFFNEND

Hängeschränke waagrecht mit 2 x Push-Pull und Soft-Close Frontklappen nach unten öffnend

Ohne Infrarotdurchlässigkeit und LED-Beleuchtung!

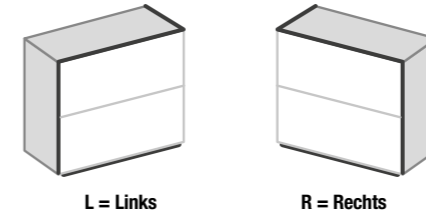

### AUSFÜHRUNGEN

GLAS GLÄNZEND			INNENKORPUS		
<b>NE</b>	<b>BI</b>	<b>GS</b>	<b>AN</b>		
Glas schwarz	Glas weiß	Glas dunkelgrau	Melamin anthrazit		
MATT LACK					
<b>MBN</b>	<b>MCO</b>	<b>MCT</b>	<b>MMA</b>	<b>MGN</b>	<b>MGG</b>
Lack weiß	Lack schlamm	Lack sand	Lack mandel	Lack grau	Lack anthrazit
HOLZ FURNIERT					
<b>RC</b>	<b>RN</b>	<b>RG</b>	<b>RA</b>	<b>NS</b>	
Eiche natur	Asteiche	Eiche grau	Eiche anthrazit	Nussbaum	
KERAMIK					
<b>CCE</b>	<b>CPA</b>				
Keramik zement	Keramik stone				
DESIGN LINE					
<b>LRS</b>	<b>LAS</b>	<b>LNO</b>			
Kupfer gebürstet	Stahl gebürstet	schwarz matt			

Bestell Nr.	Front + re. bzw. li. Außenseite	Abdeckplatte + re. bzw. li. Außenseite	Design Line	
MME 101 L/R	GLAS GLÄNZEND	Glas NE	Glas NE	Design Line
		Glas BI-GS	Glas BI-GS	Design Line
		Gläser	Lack	Design Line
		Gläser	Holz	Design Line
		Gläser	Keramik CCE	Design Line
		Gläser	Keramik CPA	Design Line
MME 101 L/R	MATT LACK	Lack	Gläser	Design Line
		Lack	Lack	Design Line
		Lack	Holz	Design Line
		Lack	Keramik CCE	Design Line
		Lack	Keramik CPA	Design Line
MME 101 L/R	HOLZ FURNIERT	Holz	Gläser	Design Line
		Holz	Lack	Design Line
		Holz	Holz	Design Line
		Holz	Keramik CCE	Design Line
		Holz	Keramik CPA	Design Line

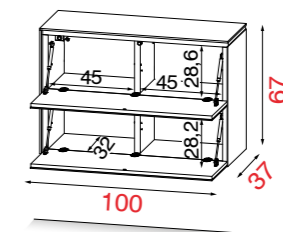

Optional Indirekte LED Beleuchtung (siehe Seite 239)

### TV TECHNISCHE DATEN

### VERPACKUNGSDATEN



max 30 Kg.



Kg. 62



Montiert - CBM 0,359

Verpackung cm.

B. 110 H. 73 T. 42

## WAAGERECHTES HÄNGEELEMENT MIT 2 FRONTKLAPPEN - BREITE 125CM

MME 126L / MME 126R

Breite 125cm Höhe 67cm Tiefe 37cm



### WAAGERECHTE HÄNGEELEMENTE IN HÖHE 67CM MIT 2 FRONTKLAPPEN NACH UNTEN ÖFFNEND

Hängeschränke waagrecht mit 2 x Push-Pull und Soft-Close Frontklappen nach unten öffnend

Ohne Infrarotdurchlässigkeit und LED-Beleuchtung!

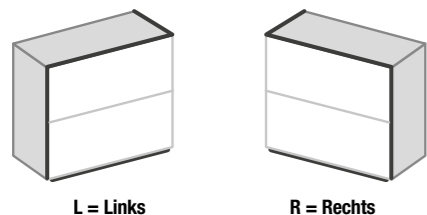

L = Links

R = Rechts

### AUSFÜHRUNGEN

GLAS GLÄNZEND			INNENKORPUS		
<b>NE</b>	<b>BI</b>	<b>GS</b>	<b>AN</b>		
Glas schwarz	Glas weiß	Glas dunkelgrau	Melamin anthrazit		
MATT LACK					
<b>MBN</b>	<b>MCO</b>	<b>MCT</b>	<b>MMA</b>	<b>MGN</b>	<b>MGG</b>
Lack weiß	Lack schlamm	Lack sand	Lack mandel	Lack grau	Lack anthrazit
HOLZ FURNIERT					
<b>RC</b>	<b>RN</b>	<b>RG</b>	<b>RA</b>	<b>NS</b>	
Eiche natur	Asteiche	Eiche grau	Eiche anthrazit	Nussbaum	
KERAMIK					
<b>CCE</b>	<b>CPA</b>				
Keramik zement	Keramik stone				
DESIGN LINE					
<b>LRS</b>	<b>LAS</b>	<b>LNO</b>			
Kupfer gebürstet	Stahl gebürstet	schwarz matt			

Bestell Nr.	Front + re. bzw. li. Außenseite			Design Line
	Abdeckplatte + re. bzw. li. Außenseite			
MME 126 L/R	GLAS GLÄNZEND	Glas NE	Glas NE	Design Line
		Glas BI-GS	Glas BI-GS	Design Line
		Gläser	Lack	Design Line
		Gläser	Holz	Design Line
		Gläser	Keramik CCE	Design Line
		Gläser	Keramik CPA	Design Line
MME 126 L/R	MATT LACK	Lack	Gläser	Design Line
		Lack	Lack	Design Line
		Lack	Holz	Design Line
		Lack	Keramik CCE	Design Line
		Lack	Keramik CPA	Design Line
MME 126 L/R	HOLZ FURNIERT	Holz	Gläser	Design Line
		Holz	Lack	Design Line
		Holz	Holz	Design Line
		Holz	Keramik CCE	Design Line
		Holz	Keramik CPA	Design Line
		Holz	Keramik CPA	Design Line

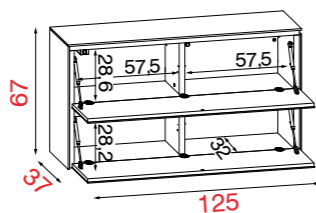

Optional Indirekte LED Beleuchtung (siehe Seite 239)

TV TECHNISCHE DATEN	VERPACKUNGSDATEN
max 30 Kg.	Verpackung cm.
Kg. 76	Montiert - CBM 0,439
	B. 136 H. 73 T. 42

## OPTIONALE GLAS-EINLEGEBODEN FÜR HÄNGEELEMENTE: MME 075 / 076 / 100 / 101 / 125 / 126 / 150



Bei Bestellung Artikel-Nummer und Position angeben



Glas-Einlegeböden  
Temperiertes Glas  
Höhe: 6 mm

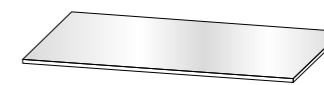

Bestell-Nr.	Für Hängeelemente	Größe	Maße je nach Artikel	1 Glas E-Boden	MAXIMALE BELASTUNG
<b>MMEGS 075</b>	MME075 / 076	67,9 x 27,5 x 0,6	Bei MME075 bis zu 1 Boden und bei MME076 bis zu 2 Böden einsetzbar	Kg 10	
<b>MMEGS 100</b>	MME100 / 101	45,4 x 27,5 x 0,6			
<b>MMEGS 125</b>	MME125 / 126	57,9 x 27,5 x 0,6	Bei MME125 bis zu 2 Böden und bei MME126 bis zu 4 Böden einsetzbar		
<b>MMEGS 150</b>	MME150	70,4 x 27,5 x 0,6	bis zu 2 Böden einsetzbar		

## OPTIONALE HOLZ-EINLEGEBODEN FÜR HÄNGEELEMENTE: MME 075 / 076 / 100 / 101 / 125 / 126 / 150



Bei Bestellung Artikel-Nummer und Position angeben



Holz-Einlegeböden  
kratzfestes Melamin anthrazit  
Höhe: 14 mm



Bestell-Nr.	Für Hängeelemente	Größe	Maße je nach Artikel	1 Holz E-Boden	MAXIMALE BELASTUNG
<b>MMEWS 075</b>	MME075 / 076	67,9 x 27,5 x 1,4	Bei MME075 bis zu 1 Boden und bei MME076 bis zu 2 Böden einsetzbar	Kg 10	
<b>MMEWS 100</b>	MME100 / 101	45,4 x 27,5 x 1,4			
<b>MMEWS 125</b>	MME125 / 126	57,9 x 27,5 x 1,4	Bei MME125 bis zu 2 Böden und bei MME126 bis zu 4 Böden einsetzbar		
<b>MMEWS 150</b>	MME150	70,4 x 27,5 x 1,4	bis zu 2 Böden einsetzbar		

## OPTIONALE FUNKTIONS-EINLEGEBODEN FÜR HÄNGEELEMENTE: MME 075 / 076 / 100 / 101 / 125 / 126 / 150



Bei Bestellung Artikel-Nummer und Position angeben



Holz-Einlegeböden  
kratzfestes Melamin anthrazit  
Höhe: 14 mm



Bestell-Nr.	Für Hängeelemente	Größe	Maße je nach Artikel	1 Holz E-Boden	MAXIMALE BELASTUNG
<b>MMEKS 075</b>	MME075 / 076	67,9 x 27,5 x 1,4	Bei MME075 bis zu 1 Boden und bei MME076 bis zu 2 Böden einsetzbar	Kg 10	
<b>MMEKS 100</b>	MME100 / 101	45,4 x 27,5 x 1,4			
<b>MMEKS 125</b>	MME125 / 126	57,9 x 27,5 x 1,4	Bei MME125 bis zu 2 Böden und bei MME126 bis zu 4 Böden einsetzbar		
<b>MMEKS 150</b>	MME150	70,4 x 27,5 x 1,4	bis zu 2 Böden einsetzbar		

## OFFENES, RECHTECKIGES HÄNGEREGAL - TIEFE 30CM

MME 352-30

Breite 30/100cm Höhe 100/30cm Tiefe 30cm



Bestell Nr.



Korpus

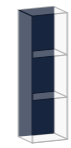

Rückwand

MME 352-30

KORPUS EN METAL

NEM

SP

NEM

Lack

NEM

Holz

NEM

Keramik CCE

NEM

Keramik CPA

### OFFENES HÄNGEREGAL IN BREITE 30CM / 100CM MIT REGAL-INNENEINTEILUNG

Offenes Hängeregale senkrecht oder waagrecht montierbar

Die Rückwand kann verspiegelt, in verschiedenen Holzvarianten oder verschiedenen Keramikausführungen geplant werden.

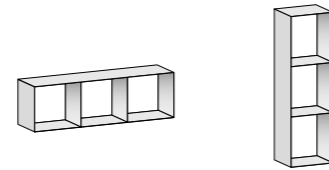
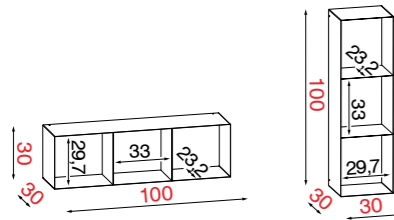

### AUSFÜHRUNGEN

KORPUS METAL

NE

Metall schwarz-metallic

GLAS

SP

Verspiegelt

MATT LACK

MBN

Lack weiß

MCO

Lack schlamm

MCT

Lack sand

MMA

Lack mandel

MGN

Lack grau

MGG

Lack anthrazit

HOLZ FURNIERT

RC

Eiche natur

RN

Asteiche

RG

Eiche grau

RA

Eiche anthrazit

NS

Nussbaum

KERAMIK

CCE

Keramik zement

CPA

Keramik stone

TECHNISCHE DATEN



max 30 Kg.

PRODUKT-EXTRAS



2 fixe Metallböden  
Belastung pro Boden max. 10 kg.

VERPACKUNGSDATEN



Kg. 21



Montiert  
CBM 0,130

Verpackung cm

B. 35 H. 105 T. 35

## INDIREKTE LED-BELEUCHTUNG FÜR WAAGERECHE HÄNGEELEMENTE UND HÄNGESCHRÄNKE

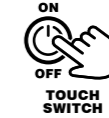

Es handelt sich hierbei um einen Aufpreis-Artikel.  
Nur zur werkseitigen Montage,  
bei Erstbestellung möglich!

### OPTIONALE INDIREKTE LED-BELEUCHTUNG

	Bestell Nr.	Length	TECHNISCHE DATEN
MME 40	MME 40	40cm	4.000 K - 1,9 W
MME 60	MME 60	60cm	4.000 K - 2,9 W
MME 75	MME 75	75cm	4.000 K - 3,9 W
MME 100	MME 100	100cm	4.000 K - 4,8 W
MME 125	MME 125	125cm	4.000 K - 6,0 W
MME 150	MME 150	150cm	4.000 K - 7,2 W

### TRAFOS FÜR EINSATZ DER INDIREKTEN LED-BELEUCHTUNG

	Bestell Nr.	Breite	TECHNISCHE DATEN
MMP 012 W	MMP 012 W	bis 200cm LED	Trafo für einzelne Elemente incl. Touch-Dimmer





## WAND-ABLAGEBOARD IN TIEFE 25CM - IN DEN BREITEN 100 / 125 / 150CM.



Wand-Ablageboard: Höhe 3cm

Die Abdeckplatten der Ablageboarde können in verschiedenen Glas oder Holz Ausführungen geplant werden. Die Umrandung der Trägerplatte ist in verschiedenen Designabsetzungen (Kupfer, Edelstahl oder schwarz), individuell planbar. Maximale Belastbarkeit der Wand-Steckboarde - 15 Kg, abhängig von der Wandbeschaffenheit.

Incl. Wand-Montageset mit Wandhalterungen

### AUSFÜHRUNGEN

GLAS GLÄNZEND			TRÄGERPLATTE-UMRANDUNG		
<b>NE</b> Glas schwarz	<b>BI</b> Glas weiß	<b>GS</b> Glas dunkelgrau	<b>LRS</b> Kupfer gebürstet	<b>LAS</b> Stahl gebürstet	<b>LNO</b> schwarz matt
MATT LACK					
<b>MBN</b> Lack weiß	<b>MCO</b> Lack schlamm	<b>MCT</b> Lack sand	<b>MMA</b> Lack mandel	<b>MGN</b> Lack grau	<b>MGG</b> Lack anthrazit
HOLZ FURNIERT					
<b>RC</b> Eiche natur	<b>RN</b> Asteiche	<b>RG</b> Eiche grau	<b>RA</b> Eiche anthrazit	<b>NS</b> Nussbaum	

MMME 100		
Breite 100cm	Höhe 3cm	Tiefe 25cm

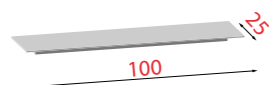

TECHNISCHE DATEN	VERPACKUNGSDATEN		
Kg. 15	Kg. 6	CBM 0,042	Zerlegt

MMME 125		
Breite 125cm	Höhe 3cm	Tiefe 25cm



TECHNISCHE DATEN	VERPACKUNGSDATEN		
Kg. 15	Kg. 7	CBM 0,051	Zerlegt

MMME 150		
Breite 150cm	Höhe 3cm	Tiefe 25cm

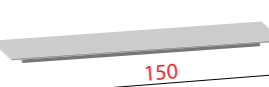

TECHNISCHE DATEN	VERPACKUNGSDATEN		
Kg. 15	Kg. 8	CBM 0,074	Zerlegt

Bestell Nr.	Abdeckplatte	Umrandung
MMME 100	GLAS	Glas NE Design Line
	GLAS	Glas BI-GS Design Line
	LACK	Lack Design Line
MMME 125	HOLZ	Holz Design Line
	GLAS	Glas NE Design Line
	GLAS	Glas BI-GS Design Line
MMME 150	LACK	Lack Design Line
	HOLZ	Holz Design Line
	GLAS	Glas NE Design Line
MMME 150	GLAS	Glas BI-GS Design Line
	LACK	Lack Design Line
	HOLZ	Holz Design Line

## GARDEROBEN-SITZBÄNKE IN DEN BREITEN 75CM UND 100CM



### AUSFÜHRUNGEN

GESTELL	SITZPOLSTER
<b>NEM</b> Metall anthrazit metallic	<b>SA</b> Stoff anthrazit

Sitzbank aus Metall - anthrazit lackiert  
Incl. gepolsterter Sitzauflage in Stoff anthrazit (SA) und gelochter Schuhrostablage

MME 325		
Breite 75cm	H. 52cm	T. 38cm

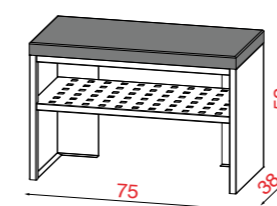

TECHNISCHE DATEN	PRODUKT-EXTRAS	VERPACKUNGSDATEN
max 120 Kg.	4 verstellbare Füße	Kg. 18
	Fixe gelochte Schuhrost Ablage Max. 20 kg	montiert CBM 0,206
		Verpackung cm. B. 81 H. 55 T. 43,5

MME 326		
Breite 100cm	H. 52cm	T. 38cm

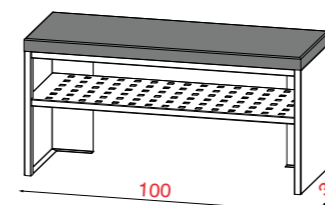

TECHNISCHE DATEN	PRODUKT-EXTRAS	VERPACKUNGSDATEN
max 120 Kg.	4 verstellbare Füße	Kg. 21
	Fixe gelochte Schuhrost Ablage Max. 20 kg	montiert CBM 0,269
		Verpackung cm. B. 106 H. 55 T. 43,5

Bestell-Nr.	Gestell Metall anthrazit	Sitzpolster Stoff anthrazit
MME 325	NEM	SA

Bestell-Nr.	Gestell Metall anthrazit	Sitzpolster Stoff anthrazit
MME 326	NEM	SA

## RECHTECKIGER WAND-HÄNGESPIEGEL AUF ANTHRAZIT GRUNDPLATTE

### AUSFÜHRUNGEN

#### SPIEGELAUSFÜHRUNGEN

SP

Verspiegelt

Bestell-Nr.	Ausführung	Größe	VERPACKUNGSDATEN		
<b>MME 330</b>	SP Spiegel	B 75cm H 76cm T 2cm	Kg 14	CBM 0,038	montiert
<b>MME 331</b>	SP Spiegel	B 100cm H 93cm T 2cm	Kg 22,2	CBM 0,047	montiert
<b>MME 332</b>	SP Spiegel	B 125cm H 93cm T 2cm	Kg 28	CBM 0,077	montiert
<b>MME 333</b>	SP Spiegel	B 150cm H 93cm T 2cm	Kg 34	CBM 0,091	montiert
<b>MME 341S</b>	SP Spiegel	B 100cm H 76cm T 2cm	Kg 20	CBM 0,047	montiert
<b>MME 342S</b>	SP Spiegel	B 125cm H 76cm T 2cm	Kg 26	CBM 0,077	montiert
<b>MME 343S</b>	SP Spiegel	B 150cm H 76cm T 2cm	Kg 32	CBM 0,091	montiert

MME 330

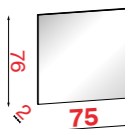

MME 331

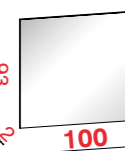

MME 332



MME 333



MME 341S

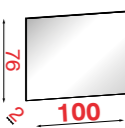

MME 342S

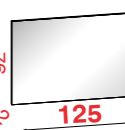

MME 343S

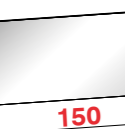

## SPIEGELABLAGEN AUS RAUCHGLAS, LACK ODER HOLZ

### AUSFÜHRUNGEN

GLAS

VF

Rauchglas

#### MATT LACK

MBN

MCO

MCT

MMA

MGN

MGG

Lack weiß

Lack schlamm

Lack sand

Lack mandel

Lack grau

Lack anthrazit

#### HOLZ FURNIERT

RC

RN

RG

RA

NS

Eiche natur

Asteiche

Eiche grau

Eiche anthrazit

Nussbaum



Spiegelablagen aus Rauchglas, Lack oder Holz zu den Spiegeln MME 330 / 331 / 332 und MME 341S / 342S / 343S

Rauchglas-Ablagen: Stärke 0,6cm

Lack- und Holz-Ablagen: Stärke 0,8cm

MME 340M



MME 341M



MME 342M

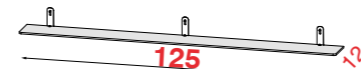

MME 343M



Bestell Nr.	Ausführung	TECHNISCHE DATEN		VERPACKUNGSDATEN	
MME 340M	GLAS	Glas VF			
	LACK	Lack	max 5 Kg.	Kg 2,0	CBM 0,000 zerlegt
	HOLZ	Holz			
MME 341M	GLAS	Glas VF			
	LACK	Lack	max 5 Kg.	Kg 2,5	CBM 0,000 zerlegt
	HOLZ	Holz			
MME 342M	GLAS	Glas VF			
	LACK	Lack	max 5 Kg.	Kg 3,0	CBM 0,000 zerlegt
	HOLZ	Holz			
MME 343M	GLAS	Glas VF			
	LACK	Lack	max 5 Kg.	Kg 3,5	CBM 0,000 zerlegt
	HOLZ	Holz			

### BODENSTEHENDE, 1-TÜRIGE, NIEDRIGE VITRINE - BREITE 60CM

MMEV 060 L / MMEV 060 R

Breite 60cm Höhe 164cm Tiefe 37cm



BODENSTEHENDE, 1-TÜRIGE, NIEDRIGE VITRINE IN BREITE 60CM - MIT RECHTS- ODER LINKS ANGESCHLAGENER GLAS- ODER LACK-DREHTÜR MIT TRANSPARENTEM VITRINENFENSTER

Incl. Vitrinen-Innenbeleuchtung mit integriertem Touchdimmer, Glas-Einlegeböden, Push-Pull-Beschlag und justierbaren Stellfüßen  
**Design-Line und Materialabsetzung wie Türanschlag (rechts oder links)**

**Achtung: Bei der Bestellung des ausgewählten Möbels, immer die Ausführung L (links) oder R (rechts) angeben!**

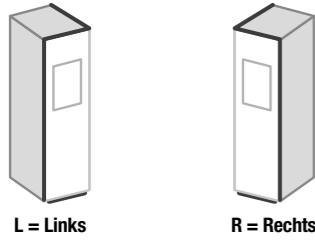

L = Links R = Rechts

#### AUSFÜHRUNGEN

GLAS GLÄNZEND			INNENKORPUS		
<b>NE</b>	<b>BI</b>	<b>GS</b>	<b>AN</b>		
Glas schwarz	Glas weiß	Glas dunkelgrau	Melamin anthrazit		
MATT LACK					
<b>MBN</b>	<b>MCO</b>	<b>MCT</b>	<b>MMA</b>	<b>MGN</b>	<b>MGG</b>
Lack weiß	Lack schlamm	Lack sand	Lack mandel	Lack grau	Lack anthrazit
HOLZ FURNIERT					
<b>RC</b>	<b>RN</b>	<b>RG</b>	<b>RA</b>	<b>NS</b>	
Eiche natur	Asteiche	Eiche grau	Eiche anthrazit	Nussbaum	
KERAMIK					
<b>CCE</b>	<b>CPA</b>				
Keramik zement	Keramik stone				
DESIGN LINE					
<b>LRS</b>	<b>LAS</b>	<b>LNO</b>			
Kupfer gebürstet	Stahl gebürstet	schwarz matt			

Bestell Nr.

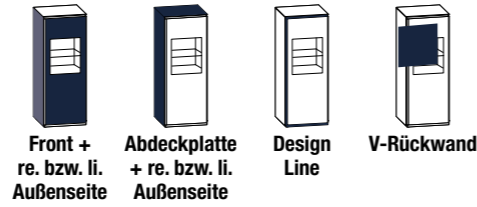

Bestell Nr.	GLAS GLÄNZEND	Front + re. bzw. li. Außenseite	Abdeckplatte + re. bzw. li. Außenseite	Design Line	V-Rückwand
		Glas NE	Glas NE	Design Line	AN
		Gläser BI-GS	Gläser BI-GS	Design Line	AN
		Gläser	Lack	Design Line	Lack
		Gläser	Holz	Design Line	Holz
		Gläser	Keramik CCE	Design Line	Keramik CCE
		Gläser	Keramik CPA	Design Line	Keramik CPA
Bestell Nr.	MATT LACK	Front + re. bzw. li. Außenseite	Abdeckplatte + re. bzw. li. Außenseite	Design Line	V-Rückwand
		Lack	Gläser	Design Line	AN
		Lack	Lack	Design Line	Lack
		Lack	Holz	Design Line	Holz
		Lack	Keramik CCE	Design Line	Keramik CCE
		Lack	Keramik CPA	Design Line	Keramik CPA

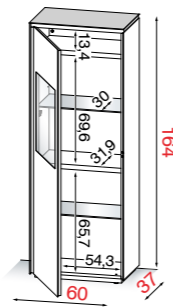

Li = Drehtür mit Linksanschlag

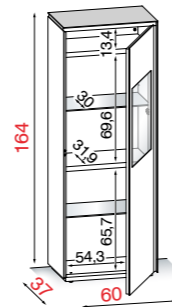

Re = Drehtür mit Rechtsanschlag

#### TECHNISCHE DATEN



max 40 Kg.



4 verstellbare Füße



2 Glasböden + 2 fixe Holzböden  
Belastung pro Boden max. 10 kg



Kg. 85



Montiert  
CBM 0,478

Verpackung cm.  
B. 65 H. 169 T. 42

### BODENSTEHENDER, 1-TÜRIGER, NIEDRIGER SCHRANK - BREITE 60CM

MMEV 061 L / MMEV 061 R

Breite 60cm Höhe 164cm Tiefe 37cm



BODENSTEHENDER, 1-TÜRIGER, NIEDRIGER SCHRANK IN BREITE 60CM - MIT RECHTS- ODER LINKSANGESCHLAGENER GLAS-, LACK- ODER HOLZ- DREHTÜR

Incl. Glas-Einlegeböden, Push-Pull-Beschlag und justierbaren Stellfüßen  
**Design-Line und Materialabsetzung wie Türanschlag (rechts oder links)**

**Achtung: Bei der Bestellung des ausgewählten Möbels, immer die Ausführung L (links) oder R (rechts) angeben!**

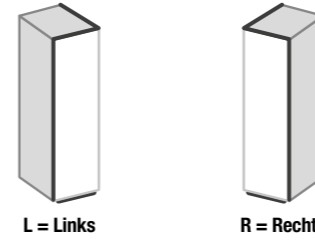

L = Links R = Rechts

#### AUSFÜHRUNGEN

GLAS GLÄNZEND			INNENKORPUS		
<b>NE</b>	<b>BI</b>	<b>GS</b>	<b>AN</b>		
Glas schwarz	Glas weiß	Glas dunkelgrau	Melamin anthrazit		
MATT LACK					
<b>MBN</b>	<b>MCO</b>	<b>MCT</b>	<b>MMA</b>	<b>MGN</b>	<b>MGG</b>
Lack weiß	Lack schlamm	Lack sand	Lack mandel	Lack grau	Lack anthrazit
HOLZ FURNIERT					
<b>RC</b>	<b>RN</b>	<b>RG</b>	<b>RA</b>	<b>NS</b>	
Eiche natur	Asteiche	Eiche grau	Eiche anthrazit	Nussbaum	
KERAMIK					
<b>CCE</b>	<b>CPA</b>				
Keramik zement	Keramik stone				
DESIGN LINE					
<b>LRS</b>	<b>LAS</b>	<b>LNO</b>			
Kupfer gebürstet	Stahl gebürstet	schwarz matt			

Bestell Nr.



Bestell Nr.	GLAS GLÄNZEND	Front + re. bzw. li. Außenseite	Abdeckplatte + re. bzw. li. Außenseite	Design Line
		Glas NE	Glas NE	Design Line
		Gläser BI-GS	Gläser BI-GS	Design Line
		Gläser	Lack	Design Line
		Gläser	Holz	Design Line
		Gläser	Keramik CCE	Design Line
		Gläser	Keramik CPA	Design Line
Bestell Nr.	MATT LACK	Front + re. bzw. li. Außenseite	Abdeckplatte + re. bzw. li. Außenseite	Design Line
		Lack	Gläser	Design Line
		Lack	Lack	Design Line
		Lack	Holz	Design Line
		Lack	Keramik CCE	Design Line
		Lack	Keramik CPA	Design Line
Bestell Nr.	HOLZ FURNIERT	Front + re. bzw. li. Außenseite	Abdeckplatte + re. bzw. li. Außenseite	Design Line
		Holz	Gläser	Design Line
		Holz	Lack	Design Line
		Holz	Holz	Design Line
		Holz	Keramik CCE	Design Line
		Holz	Keramik CPA	Design Line

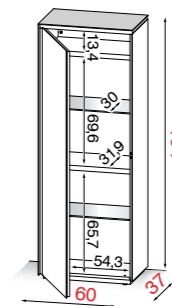

Li = Drehtür mit Linksanschlag

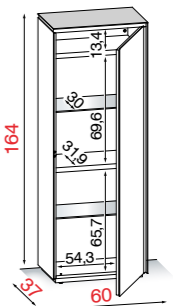

Re = Drehtür mit Rechtsanschlag

#### TECHNISCHE DATEN



max 40 Kg.



4 verstellbare Füße



2 Glasböden + 2 fixe Holzböden  
Belastung pro Boden max. 10 kg



Kg. 85



Montiert  
CBM 0,478

Verpackung cm.  
B. 65 H. 169 T. 42

## WANDHÄNGENDE, 1-TÜRIGE VITRINE - BREITE 60CM

MMEV 064 L / MMEV 064 R

Breite 60cm Höhe 160cm Tiefe 37cm



WANDHÄNGENDE, 1-TÜRIGE, NIEDRIGE VITRINE IN BREITE 60CM - MIT RECHTS- ODER LINKS ANGESCHLAGENER GLAS- ODER LACK-DREHTÜR MIT TRANSPARENTEM VITRINENFENSTER

Incl. Vitrinen Innenbeleuchtung mit integriertem Touchdimmer, Glas-Einlegeböden und Push-Pull-Beschlag

Design-Line und Materialabsetzung wie Türanschlag (rechts oder links)

Achtung: Bei der Bestellung des ausgewählten Möbels, immer die Ausführung L (links) oder R (rechts) angeben!

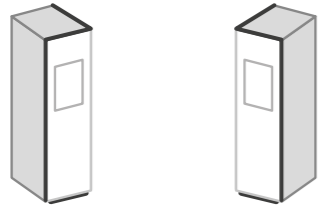

L = Links R = Rechts

### AUSFÜHRUNGEN

GLAS GLÄNZEND			INNENKORPUS		
<b>NE</b>	<b>BI</b>	<b>GS</b>	<b>AN</b>		
Glas schwarz	Glas weiß	Glas dunkelgrau	Melamin anthrazit		
MATT LACK					
<b>MBN</b>	<b>MCO</b>	<b>MCT</b>	<b>MMA</b>	<b>MGN</b>	<b>MGG</b>
Lack weiß	Lack schlamm	Lack sand	Lack mandel	Lack grau	Lack anthrazit
HOLZ FURNIERT					
<b>RC</b>	<b>RN</b>	<b>RG</b>	<b>RA</b>	<b>NS</b>	
Eiche natur	Asteiche	Eiche grau	Eiche anthrazit	Nussbaum	
KERAMIK					
<b>CCE</b>	<b>CPA</b>				
Keramik zement	Keramik stone				
DESIGN LINE					
<b>LRS</b>	<b>LAS</b>	<b>LNO</b>			
Kupfer gebürstet	Stahl gebürstet	schwarz matt			

### TECHNISCHE DATEN



max 40 Kg.

### PRODUKT-EXTRAS



2 Glasböden + 2 fixe Holzböden  
Belastung pro Boden max. 10 kg

### VERPACKUNGSDATEN



Kg. 83



Montiert  
CBM 0,464

Verpackung cm.

B. 65 H. 170 T. 42

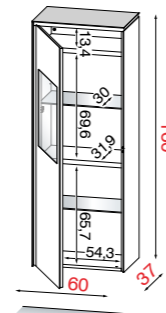

Li = Drehtür mit Linksanschlag

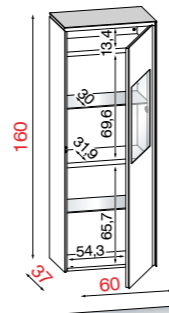

Re = Drehtür mit Rechtsanschlag

## WANDHÄNGENDER, 1-TÜRIGER SCHRANK - BREITE 60CM

MMEV 065 L / MMEV 065 R

Breite 60cm Höhe 160cm Tiefe 37cm



Optional Indirekte LED Beleuchtung (siehe Seite 239)



WANDHÄNGENDER, 1-TÜRIGER, NIEDRIGER SCHRANK IN BREITE 60CM - MIT RECHTS- ODER LINKSANGESCHLAGENER GLAS-, LACK- ODER HOLZ- DREHTÜR

Incl. Glas-Einlegeböden und Push-Pull-Beschlag

Design-Line und Materialabsetzung wie Türanschlag (rechts oder links)

Achtung: Bei der Bestellung des ausgewählten Möbels, immer die Ausführung L (links) oder R (rechts) angeben!

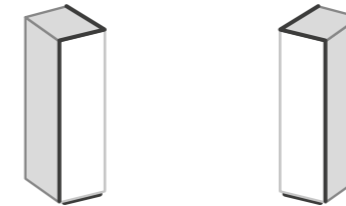

L = Links R = Rechts

### AUSFÜHRUNGEN

GLAS GLÄNZEND			INNENKORPUS		
<b>NE</b>	<b>BI</b>	<b>GS</b>	<b>AN</b>		
Glas schwarz	Glas weiß	Glas dunkelgrau	Melamin anthrazit		
MATT LACK					
<b>MBN</b>	<b>MCO</b>	<b>MCT</b>	<b>MMA</b>	<b>MGN</b>	<b>MGG</b>
Lack weiß	Lack schlamm	Lack sand	Lack mandel	Lack grau	Lack anthrazit
HOLZ FURNIERT					
<b>RC</b>	<b>RN</b>	<b>RG</b>	<b>RA</b>	<b>NS</b>	
Eiche natur	Asteiche	Eiche grau	Eiche anthrazit	Nussbaum	
KERAMIK					
<b>CCE</b>	<b>CPA</b>				
Keramik zement	Keramik stone				
DESIGN LINE					
<b>LRS</b>	<b>LAS</b>	<b>LNO</b>			
Kupfer gebürstet	Stahl gebürstet	schwarz matt			

### TECHNISCHE DATEN



max 40 Kg.

### PRODUKT-EXTRAS



2 Glasböden + 2 fixe Holzböden  
Belastung pro Boden max. 10 kg

### VERPACKUNGSDATEN



Kg. 83



Montiert  
CBM 0,464

Verpackung cm.

B. 65 H. 170 T. 42

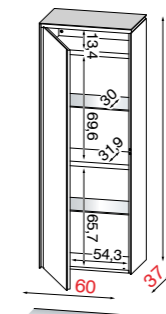

Li = Drehtür mit Linksanschlag

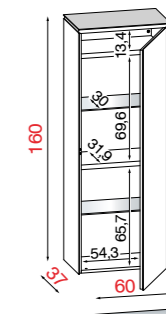

Re = Drehtür mit Rechtsanschlag

## WANDHÄNGENDE, 1-TÜRIGE VITRINE - BREITE 40CM

MMEV 066 L / MMV 066R

Breite 40cm Höhe 160cm Tiefe 37cm



WANDHÄNGENDE, 1-TÜRIGE, NIEDRIGE VITRINE IN BREITE 40CM - MIT RECHTS- ODER LINKS ANGESCHLAGENER GLAS- ODER LACK-DREHTÜR MIT TRANSPARENTEM VITRINENFENSTER

Incl. Vitrinen Innenbeleuchtung mit integriertem Touchdimmer, Glas-Einlegeböden und Push-Pull-Beschlag

Design-Line und Materialabsetzung wie Türanschlag (rechts oder links)

**Achtung: Bei der Bestellung des ausgewählten Möbels, immer die Ausführung L (links) oder R (rechts) angeben!**

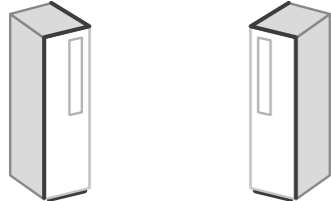

L = Links R = Rechts

### AUSFÜHRUNGEN

GLAS GLÄNZEND			INNENKORPUS		
<b>NE</b>	<b>BI</b>	<b>GS</b>	<b>AN</b>		
Glas schwarz	Glas weiß	Glas dunkelgrau	Melamin anthrazit		
MATT LACK					
<b>MBN</b>	<b>MCO</b>	<b>MCT</b>	<b>MMA</b>	<b>MGN</b>	<b>MGG</b>
Lack weiß	Lack schlamm	Lack sand	Lack mandel	Lack grau	Lack anthrazit
HOLZ FURNIERT					
<b>RC</b>	<b>RN</b>	<b>RG</b>	<b>RA</b>	<b>NS</b>	
Eiche natur	Asteiche	Eiche grau	Eiche anthrazit	Nussbaum	
KERAMIK					
<b>CCE</b>	<b>CPA</b>				
Keramik zement	Keramik stone				
DESIGN LINE					
<b>LRS</b>	<b>LAS</b>	<b>LNO</b>			
Kupfer gebürstet	Stahl gebürstet	schwarz matt			

### TECHNISCHE DATEN



max 40 Kg.

### PRODUKT-EXTRAS



3 Glasböden + 1 fixer Holzboden  
Belastung pro Boden max. 10 kg

### VERPACKUNGSDATEN



Kg. 83



Montiert  
CBM 0,362

Verpackung cm.

B. 45 H. 170 T. 42

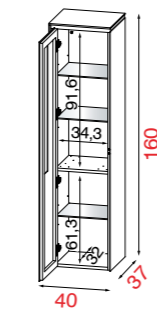

Li = Drehtür mit Linksanschlag

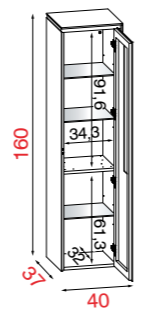

Re = Drehtür mit Rechtsanschlag

## WANDHÄNGENDER, 1-TÜRIGER SCHRANK - BREITE 40CM

MMEV 067 L / MMEV 067 R

Breite 40cm Höhe 160cm Tiefe 37cm



Optional Indirekte LED Beleuchtung (siehe Seite 239)



WANDHÄNGENDER, 1-TÜRIGER, NIEDRIGER SCHRANK IN BREITE 40CM - MIT RECHTS- ODER LINKSANGESCHLAGENER GLAS-, LACK- ODER HOLZ- DREHTÜR

Incl. Glas-Einlegeböden und Push-Pull-Beschlag

Design-Line und Materialabsetzung wie Türanschlag (rechts oder links)

**Achtung: Bei der Bestellung des ausgewählten Möbels, immer die Ausführung L (links) oder R (rechts) angeben!**

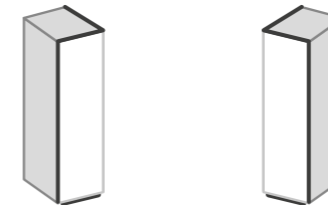

L = Links R = Rechts

### AUSFÜHRUNGEN

GLAS GLÄNZEND			INNENKORPUS		
<b>NE</b>	<b>BI</b>	<b>GS</b>	<b>AN</b>		
Glas schwarz	Glas weiß	Glas dunkelgrau	Melamin anthrazit		
MATT LACK					
<b>MBN</b>	<b>MCO</b>	<b>MCT</b>	<b>MMA</b>	<b>MGN</b>	<b>MGG</b>
Lack weiß	Lack schlamm	Lack sand	Lack mandel	Lack grau	Lack anthrazit
HOLZ FURNIERT					
<b>RC</b>	<b>RN</b>	<b>RG</b>	<b>RA</b>	<b>NS</b>	
Eiche natur	Asteiche	Eiche grau	Eiche anthrazit	Nussbaum	
KERAMIK					
<b>CCE</b>	<b>CPA</b>				
Keramik zement	Keramik stone				
DESIGN LINE					
<b>LRS</b>	<b>LAS</b>	<b>LNO</b>			
Kupfer gebürstet	Stahl gebürstet	schwarz matt			

### TECHNISCHE DATEN



max 40 Kg.

### PRODUKT-EXTRAS



3 Glasböden + 1 fixer Holzboden  
Belastung pro Boden max. 10 kg

### VERPACKUNGSDATEN



Kg. 83



Montiert  
CBM 0,362

Verpackung cm.

B. 45 H. 170 T. 42

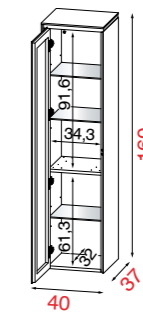

Li = Drehtür mit Linksanschlag

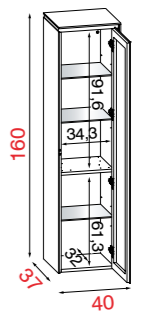

Re = Drehtür mit Rechtsanschlag

## SCHUHSCHRANK MIT 2 DREHTÜREN

MME 321 L / MME 321 R

Breite 75cm Höhe 114cm Tiefe 37cm



SCHUHSCHRANK IN BREITE 75CM - MIT 2 PUSH-PULL DREHTÜREN IN GLAS-, LACK-, ODER HOLZ.

Incl. 5 Einlegeböden in kratzfestem Melamin und justierbaren Stellfüßen in Sockelplatte

**Achtung:** Bei der Bestellung des ausgewählten Möbels, immer die Ausführung L (links) oder R (rechts) angeben!

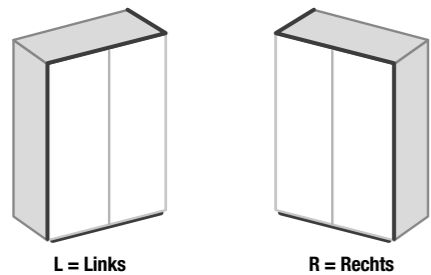

L = Links R = Rechts

### AUSFÜHRUNGEN

GLAS GLÄNZEND			INNENKORPUS		
NE	BI	GS	AN		
Glas schwarz	Glas weiß	Glas dunkelgrau	Melamin anthrazit		
MATT LACK					
MBN	MCO	MCT	MMA	MGN	MGG
Lack weiß	Lack schlamm	Lack sand	Lack mandel	Lack grau	Lack anthrazit
HOLZ FURNIERT					
RC	RN	RG	RA	NS	
Eiche natur	Asteiche	Eiche grau	Eiche anthrazit	Nussbaum	
KERAMIK					
CPA	CCE				
Keramik zement	Keramik stone				
DESIGN LINE					
LRS	LAS	LNO			
Kupfer gebürstet	Stahl gebürstet	schwarz matt			

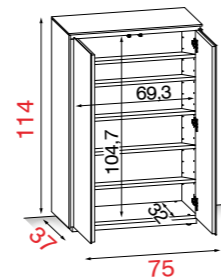

TECHNISCHE DATEN	PRODUKT-EXTRAS	VERPACKUNGSDATEN
max 20 Kg.	4 verstellbare Füße	Verpackung cm
	5 Holzböden - Belastung pro Boden max 10 kg.	Kg. 66,5
		Montiert CBM 0,442
		B. 85 H. 120 T. 42

## GARDEROBENSCHRANK - MIT 2 DREHTÜREN

MME 327L / MME 327R

Breite 75cm Höhe 190cm Tiefe 37cm

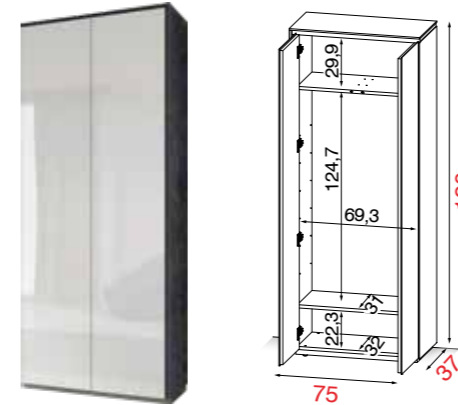

GARDEROBENSCHRANK IN BREITE 75CM - MIT 2 DREHTÜREN

Incl. 2 Konstruktionsböden in kratzfestem Melamin und justierbaren Stellfüßen in Sockelplatte

### AUSFÜHRUNGEN

GLAS GLÄNZEND			INNENKORPUS		
NE	BI	GS	AN		
Glas schwarz	Glas weiß	Glas dunkelgrau	Melamin anthrazit		
MATT LACK					
MBN	MCO	MCT	MMA	MGN	MGG
Lack weiß	Lack schlamm	Lack sand	Lack mandel	Lack grau	Lack anthrazit
HOLZ FURNIERT					
RC	RN	RG	RA	NS	
Eiche natur	Asteiche	Eiche grau	Eiche anthrazit	Nussbaum	
KERAMIK					
CPA	CCE				
Keramik zement	Keramik stone				
DESIGN LINE					
LRS	LAS	LNO			
Kupfer gebürstet	Stahl gebürstet	schwarz matt			

### ZUBEHÖR FÜR 2-TÜRIGEN GARDEROBENSCHRANK MME 327

MME 327 K1	SCHRANK-KID 01
	6 zusätzliche Einlegeböden zur Aufbewahrung von Schuhen und Kleidung
MME 327 K2	SCHRANK-KID 02
	1 zusätzliche, ausziehbare Kleiderstange

Bestell Nr.	Front + re. bzw. li. Außenseite	Abdeckplatte + re. bzw. li. Außenseite	Design Line
MME 327 L/R	GLAS GLÄNZEND		
	Glas NE	Glas NE	Design Line
	Glas BI-GS	Glas BI-GS	Design Line
	Gläser	Lack	Design Line
	Gläser	Holz	Design Line
	Gläser	Keramik CCE	Design Line
MME 327 L/R	MATT LACK		
	Lack	Gläser	Design Line
	Lack	Lack	Design Line
	Lack	Holz	Design Line
	Lack	Keramik CCE	Design Line
	Lack	Keramik CPA	Design Line
MME 327 L/R	HOLZ FURNIERT		
	Holz	Gläser	Design Line
	Holz	Lack	Design Line
	Holz	Holz	Design Line
	Holz	Keramik CCE	Design Line
	Holz	Keramik CPA	Design Line

T. DATEN	PRODUKT-EXTRAS	VERPACKUNGSDATEN
max 120 Kg.	4 Füße	Teilmontiert bestehend aus 2 Kollis
	2 fixe Einlegeböden max. 10 Kg pro Boden	Kg. 90
		CBM 0,871
		Front cm Höhe 191 Tiefe 5

MME 327 K1	SCHRANK-KID 01
max 10 Kg.	6 Holzböden Belastung pro Boden max. 10 kg.
	Kg 16
	CBM 0,034
	zerlegt
MME 327 K2	SCHRANK-KID 02
max 15 Kg.	Kg 1,3
	CBM 0,003
	zerlegt

## SENKRECHTE GARDEROBENPANELEE MIT 3 KLEIDERHAKEN

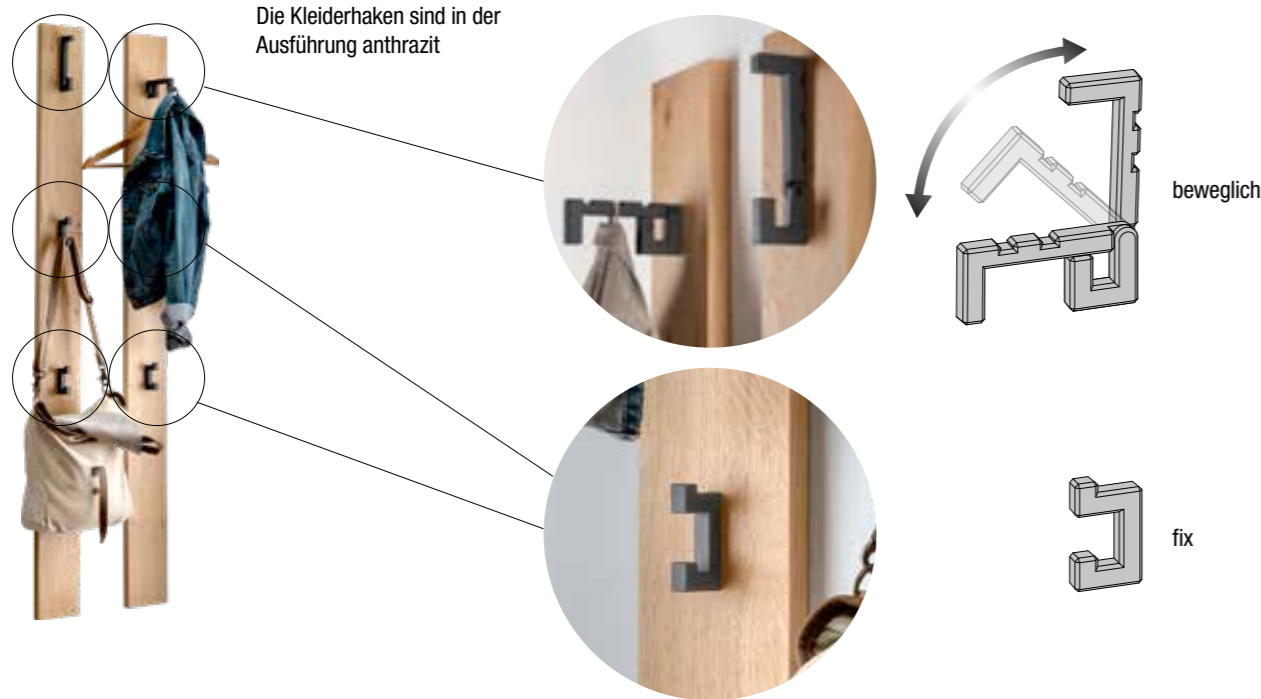

### MME 301

Breite 13cm Höhe 130cm Tiefe 6,5cm



Bestell Nr.

Panel

MME 301	METAL	NEM
	LACK	Lack
	HOLZ	Holz

#### TECHNISCHE DATEN



max 50 Kg.

#### VERPACKUNGSDATEN

Kg.	zerlegt	Verpackung cm
3,0	CBM 0,021	B. 13 H. 135 T. 6,5

### MME 302

Breite 13cm Höhe 160cm Tiefe 6,5cm



Bestell Nr.

Panel

MME 302	METAL	NEM
	LACK	Lack
	HOLZ	Holz

#### TECHNISCHE DATEN



max 50 Kg.

#### VERPACKUNGSDATEN

Kg.	zerlegt	Verpackung cm
3,5	CBM 0,25	B. 13 H. 165 T. 6,5

### AUSFÜHRUNGEN

#### METAL

NEM

Metall anthrazit metallic

#### MATT LACK

MBN

Lack weiß

MCO

Lack schlamm

MCT

Lack sand

MMA

Lack mandel

MGN

Lack grau

MGG

Lack anthrazit

#### HOLZ FURNIERT

RC

Eiche natur

RN

Asteiche

RG

Eiche grau

RA

Eiche anthrazit

NS

Nussbaum

## WAAGERECHTE GARDEROBENPANELEE

Alle Bügel-Hängesysteme sind aus Metall anthrazit, alle Kleiderhaken sind anthrazitfarbig.  
Die Rückwandpanelee bestehen aus Glas in Kombination mit Holz oder Lack anthrazit oder aus Holz komplett  
WAAGERECHTE GARDEROBENPANELEE IN DEN BREITEN 75CM UND 100CM MIT 3 KLEIDERHAKEN, EINEM METALLBÜGEL-HÄNGESYSTEM (QUER UND LÄNGSHÄNGEND) UND EINER RAUCHGLAS-HUTABLAGE  
Das Wandpaneel ist eine Kombination aus temperiertem Glas mit Lack anthrazit oder Echtholz furnier

### MME 305

Breite 75cm Höhe 50cm Tiefe 30cm

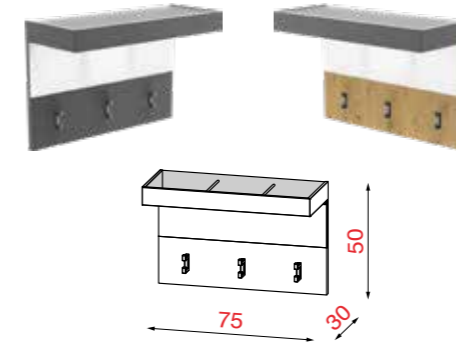

#### TECHNISCHE DATEN



max 50 Kg.

#### VERPACKUNGSDATEN

Kg.	zerlegt	Verpackung cm
10,0	CBM 0,067	B. 85 H. 80 T. 50

### MME 306

Breite 100cm Höhe 50cm Tiefe 30cm

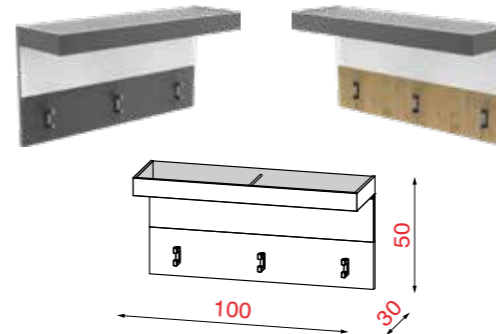

#### TECHNISCHE DATEN



max 50 Kg.

#### VERPACKUNGSDATEN

Kg.	zerlegt	Verpackung cm
13,0	CBM 0,087	B. 110 H. 80 T. 50

Bestell Nr.

MME 305	GLAS GLÄNZEND	Gläser	NEL
		Gläser	Lack
		Gläser	Holz
MME 305	LACK	Lack	NEL
		Lack	Lack
		Lack	Holz
MME 305	HOLZ	Holz	NEL
		Holz	Lack
		Holz	Holz

Bestell Nr.

MME 306	GLAS GLÄNZEND	Gläser	NEL
		Gläser	Lack
		Gläser	Holz
MME 306	LACK	Lack	NEL
		Lack	Lack
		Lack	Holz
MME 306	HOLZ	Holz	NEL
		Holz	Lack
		Holz	Holz

#### LACK METALLIC

NEL

Lack anthrazit metallic

#### GLAS GLÄNZEND

NE

Glas schwarz

BI

Glas weiß

GS

Glas dunkelgrau

#### MATT LACK

MBN

Lack weiß

MCO

Lack schlamm

MCT

Lack sand

MMA

Lack mandel

MGN

Lack grau

MGG

Lack anthrazit

#### HOLZ FURNIERT

RC

Eiche natur

RN

Asteiche

RG

Eiche grau

RA

Eiche anthrazit

NS

Nussbaum

## SENKRECHTE GARDEROBENPANELEE IN HÖHE 130CM

Alle Bügel-Hängesysteme sind aus Metall anthrazit, alle Kleiderhaken sind anthrazitfarbig.  
Die Rückwandpaneele bestehen aus Glas in Kombination mit Holz oder Lack anthrazit oder aus Holz komplett

### SENKRECHTE GARDEROBENPANELEE IN HÖHE 130CM / BREITE 75CM - MIT 3 KLEIDERHAKEN, EINEM METALLBÜGEL-HÄNGESYSTEM QUER UND LÄNGSHÄNGEND) UND EINER RAUCHGLASHUTABLAGE

Das Wandpaneel ist eine Kombination aus temperiertem Glas mit Lack anthrazit oder Echtholz furnier. (rechts- und links montierbar)

**MME 310**  
Breite 75cm Höhe 130cm Tiefe 30cm

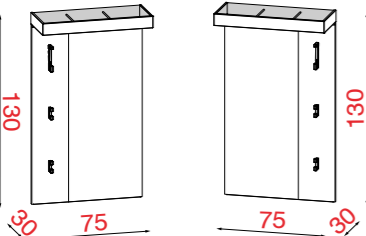
Bestell Nr.			
<b>MME 310</b>	GLAS GLÄNZEND	Glas NE	NEL
		Glas NE	Lack
		Glas NE	Holz
		Glas BI-GS	NEL
		Glas BI-GS	Lack
		Glas BI-GS	Holz
<b>MME 310</b>	LACK	Lack	NEL
		Lack	Lack
		Lack	Holz
<b>MME 310</b>	HOLZ	Holz	NEL
		Holz	Lack
		Holz	Holz

#### AUSFÜHRUNGEN

LACK METALLIC		GLAS GLÄNZEND			
<b>NEL</b>		<b>NE</b>	<b>BI</b>	<b>GS</b>	
Lack anthrazit metallic		Glas schwarz	Glas weiß	Glas dunkelgrau	
MATT LACK					
<b>MBN</b>	<b>MCO</b>	<b>MCT</b>	<b>MMA</b>	<b>MGN</b>	<b>MGG</b>
Lack weiß	Lack schlamm	Lack sand	Lack mandel	Lack grau	Lack anthrazit
HOLZ FURNIERT					
<b>RC</b>	<b>RN</b>	<b>RG</b>	<b>RA</b>	<b>NS</b>	
Eiche natur	Asteiche	Eiche grau	Eiche anthrazit	Nussbaum	

#### TECHNISCHE DATEN



max 50 Kg.

#### VERPACKUNGSDATEN



Kg. 27,0



zerlegt



2 Kolli

Panel cm  
Breite 82  
Höhe 137  
Tiefe 6

Hängesystem cm  
Breite 81  
Höhe 11  
Tiefe 37

CBM 0,101

## SENKRECHTE GARDEROBENPANELEE IN HÖHE 160CM

Alle Bügel-Hängesysteme sind aus Metall anthrazit, alle Kleiderhaken sind anthrazitfarbig.  
Die Rückwandpaneele bestehen aus Glas in Kombination mit Holz oder Lack anthrazit oder aus Holz komplett

### SENKRECHTE GARDEROBENPANELEE IN HÖHE 160CM / BREITE 75CM - MIT 3 KLEIDERHAKEN, EINEM METALLBÜGEL-HÄNGESYSTEM QUER UND LÄNGSHÄNGEND) UND EINER RAUCHGLASHUTABLAGE

Das Wandpaneel ist eine Kombination aus temperiertem Glas mit Lack anthrazit oder Echtholz furnier. (rechts- und links montierbar)

**MME 312**  
Breite 75cm Höhe 160cm Tiefe 30cm

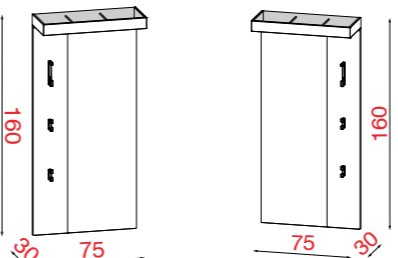
Bestell Nr.			
<b>MME 312</b>	GLAS GLÄNZEND	Glas NE	NEL
		Glas NE	Lack
		Glas NE	Holz
		Glas BI-GS	NEL
		Glas BI-GS	Lack
		Glas BI-GS	Holz
<b>MME 312</b>	LACK	Lack	NEL
		Lack	Lack
		Lack	Holz
<b>MME 312</b>	HOLZ	Holz	NEL
		Holz	Lack
		Holz	Holz

#### AUSFÜHRUNGEN

LACK METALLIC		GLAS GLÄNZEND			
<b>NEL</b>		<b>NE</b>	<b>BI</b>	<b>GS</b>	
Lack anthrazit metallic		Glas schwarz	Glas weiß	Glas dunkelgrau	
MATT LACK					
<b>MBN</b>	<b>MCO</b>	<b>MCT</b>	<b>MMA</b>	<b>MGN</b>	<b>MGG</b>
Lack weiß	Lack schlamm	Lack sand	Lack mandel	Lack grau	Lack anthrazit
HOLZ FURNIERT					
<b>RC</b>	<b>RN</b>	<b>RG</b>	<b>RA</b>	<b>NS</b>	
Eiche natur	Asteiche	Eiche grau	Eiche anthrazit	Nussbaum	

#### TECHNISCHE DATEN



max 50 Kg.

#### VERPACKUNGSDATEN



Kg. 32,0



zerlegt



2 Kolli

Panel cm  
Breite 82  
Höhe 167  
Tiefe 6

Hängesystem cm  
Breite 81  
Höhe 11  
Tiefe 37

CBM 0,115



## WANDHÄNGENDE GARDEROBEN-KOMBINATION MO&MA ENTRÉE - VARIANTEN 1A



Garderoben-Kombi. bestehend aus:  
 einem waagerechten Hängeelement,  
 einem offenen Hängeregal, einem Wand-  
 Hängespiegel und einer Spiegelablage  
 aus Holz  
 +  
 zwei verschiedenen senkrechten  
 Garderobenpaneelen mit Kleiderhaken

Breite Kombination			125cm	150cm
Kombi-Nr.			MME 1A 125... + Paneel MME 301/302...	MME 1A 150... + Paneel MME 301/302...
			1x <b>MME 125L</b> Hängeelement 1x <b>MME 352-30</b> Hängeregal 1x <b>MME 342S</b> Wandspiegel 1x <b>MME 342M</b> Spiegelablage + 1x <b>MME 301</b> Garderobenpaneel 1x <b>MME 302</b> Garderobenpaneel	1x <b>MME 150L</b> Hängeelement 1x <b>MME 352-30</b> Hängeregal 1x <b>MME 343S</b> Wandspiegel 1x <b>MME 343M</b> Spiegelablage + 1x <b>MME 301</b> Garderobenpaneel 1x <b>MME 302</b> Garderobenpaneel
GLAS GLÄNZEND	Glas NE	Glas NE	Design Line	
	Glas BI-GS	Glas BI-GS	Design Line	
	Gläser	Lack	Design Line	
	Gläser	Holz	Design Line	
	Gläser	Keramik CCE	Design Line	
	Gläser	Keramik CPA	Design Line	
MATT LACK	Lack	Gläser	Design Line	
	Lack	Lack	Design Line	
	Lack	Holz	Design Line	
	Lack	Keramik CCE	Design Line	
	Lack	Keramik CPA	Design Line	
HOLZ FURNIERT	Holz	Gläser	Design Line	
	Holz	Lack	Design Line	
	Holz	Holz	Design Line	
	Holz	Keramik CCE	Design Line	
	Holz	Keramik CPA	Design Line	
Wie Foto				

## WANDHÄNGENDE GARDEROBEN-KOMBINATION MO&MA ENTRÉE - VARIANTEN 1A



Garderoben-Kombi. bestehend aus:  
 einem waagerechten Hängeelement, einem  
 offenen Hängeregal, einem Wand-  
 Hängespiegel und einer Spiegelablage aus  
 Rauchglas  
 +  
 einem senkrechten Garderobenpaneel  
 mit Metallbügel Hängesystem

Breite Kombination			125cm	150cm
Kombi-Nr.			MME 1A 125... + Paneel MME 312...	MME 1A 150... + Paneel MME 312...
			1x <b>MME 125R</b> Hängeelement 1x <b>MME 352-30</b> Hängeregal 1x <b>MME 342S</b> Wandspiegel 1x <b>MME 342M</b> Spiegelablage + 1x <b>MME 312</b> Garderobenpaneel	1x <b>MME 150R</b> Hängeelement 1x <b>MME 352-30</b> Hängeregal 1x <b>MME 343S</b> Wandspiegel 1x <b>MME 343M</b> Spiegelablage + 1x <b>MME 312</b> Garderobenpaneel
GLAS GLÄNZEND	Glas NE	Glas NE	Design Line	
	Glas BI-GS	Glas BI-GS	Design Line	
	Gläser	Lack	Design Line	
	Gläser	Holz	Design Line	
	Gläser	Keramik CCE	Design Line	
	Gläser	Keramik CPA	Design Line	
MATT LACK	Lack	Gläser	Design Line	
	Lack	Lack	Design Line	
	Lack	Holz	Design Line	
	Lack	Keramik CCE	Design Line	
	Lack	Keramik CPA	Design Line	
HOLZ FURNIERT	Holz	Gläser	Design Line	
	Holz	Lack	Design Line	
	Holz	Holz	Design Line	
	Holz	Keramik CCE	Design Line	
	Holz	Keramik CPA	Design Line	
Wie Foto				

Der im dunkelblauen Feld aufgeführte Preis "wie Foto" wurde wie abgebildet, jedoch ohne Zubehör und Sonderausstattung (z.B. Beleuchtung, Funktions E Böden usw.) gerechnet. Die Preisübersichten dienen zur Orientierung. Weitere Materialkombinationen (z.B. Keramik Kerami k) sind bei einzelnen Artikeln lt. Preisliste möglich.

Generell handelt es sich bei den Vorschlagskombinationen um additionsfähige Zusammenstellungen bei denen alle geplanten Artikel heraus gerechnet und durch neue Wunschelemente ersetzt werden können.

Der im dunkelblauen Feld aufgeführte Preis "wie Foto" wurde wie abgebildet, jedoch ohne Zubehör und Sonderausstattung (z.B. Beleuchtung, Funktions E Böden usw.) gerechnet. Die Preisübersichten dienen zur Orientierung. Weitere Materialkombinationen (z.B. Keramik Kerami k) sind bei einzelnen Artikeln lt. Preisliste möglich.

Generell handelt es sich bei den Vorschlagskombinationen um additionsfähige Zusammenstellungen bei denen alle geplanten Artikel heraus gerechnet und durch neue Wunschelemente ersetzt werden können.

## WANDHÄNGENDE GARDEROBEN-KOMBINATION MO&MA ENTRÉE - VARIANTEN 2A



Garderoben-Kombi. bestehend aus:  
 einem waagerechten Hängeelement,  
 einem offenen Hängeregal, einem  
 senkrechten breiten Hängeschrank,  
 einem Wand-Hängespiegel und einer  
 Spiegelablage aus Holz

Breite Kombination	185cm	210cm
Kombi-Nr.	MME 2A - 185...	MME 2A - 210...
 Front + re. bzw. li. Außenseite	1x <b>MME 125R</b> Hängeelement 1x <b>MME 352-30</b> Hängeregal 1x <b>MMEV 065L</b> Hängeschrank 1x <b>MME 342S</b> Wandspiegel 1x <b>MME 342M</b> Spiegelablage	 Abdeckplatte + re. bzw. li. Außenseite
 Design Line	1x <b>MME 150R</b> Hängeelement 1x <b>MME 352-30</b> Hängeregal 1x <b>MMEV 065L</b> Hängeschrank 1x <b>MME 343S</b> Wandspiegel 1x <b>MME 343M</b> Spiegelablage 1x <b>MME 343M</b> Spiegelablage	 Design Line
GLAS GLÄNZEND		
Glas NE	Glas NE	Design Line
Glas BI-GS	Glas BI-GS	Design Line
Gläser	Lack	Design Line
Gläser	Holz	Design Line
Gläser	Keramik CCE	Design Line
Gläser	Keramik CPA	Design Line
MATT LACK		
Lack	Gläser	Design Line
Lack	Lack	Design Line
Lack	Holz	Design Line
Lack	Keramik CCE	Design Line
Lack	Keramik CPA	Design Line
HOLZ FURNIERT		
Holz	Gläser	Design Line
Holz	Lack	Design Line
Holz	Holz	Design Line
Holz	Keramik CCE	Design Line
Holz	Keramik CPA	Design Line
Wie Foto		

## WANDHÄNGENDE GARDEROBEN-KOMBINATION MO&MA ENTRÉE - VARIANTEN 2B



Garderoben-Kombi. bestehend aus:  
 einem waagerechten Hängeelement,  
 einem offenen Hängeregal, einem  
 senkrechten breiten Hängevitrine und  
 einem Wand-Hängespiegel  
 +  
 zwei gleichen senkrechten  
 Garderobenpaneelen mit Kleiderhaken

Breite Kombination	160cm	185cm
Kombi-Nr.	MME 2B 160... + 2x Paneel MME 302...	MME 2B 185... + 2x Paneel MME 302...
 Front + re. bzw. li. Außenseite	1x <b>MME 100L</b> Hängeelement 1x <b>MME 352-30</b> Hängeregal 1x <b>MMEV 064R</b> Hängevitrine 1x <b>MME 331</b> Wandspiegel + 2x <b>MME 302</b> Garderobenelement	 Abdeckplatte + re. bzw. li. Außenseite
 Design Line	 Design Line	 Design Line
GLAS GLÄNZEND		
Glas NE	Glas NE	Design Line
Glas BI-GS	Glas BI-GS	Design Line
Gläser	Lack	Design Line
Gläser	Holz	Design Line
Gläser	Keramik CCE	Design Line
Gläser	Keramik CPA	Design Line
MATT LACK		
Lack	Gläser	Design Line
Lack	Lack	Design Line
Lack	Holz	Design Line
Lack	Keramik CCE	Design Line
Lack	Keramik CPA	Design Line
HOLZ FURNIERT		
Holz	Gläser	Design Line
Holz	Lack	Design Line
Holz	Holz	Design Line
Holz	Keramik CCE	Design Line
Holz	Keramik CPA	Design Line
Wie Foto		

Der im dunkelblauen Feld aufgeführte Preis "wie Foto" wurde wie abgebildet, jedoch ohne Zubehör und Sonderausstattung (z.B. Beleuchtung, Funktions E Böden usw.) gerechnet. Die Preisübersichten dienen zur Orientierung. Weitere Materialkombinationen (z.B. Keramik Kerami k) sind bei einzelnen Artikeln lt. Preisliste möglich.

Generell handelt es sich bei den Vorschlagskombinationen um additionsfähige Zusammenstellungen bei denen alle geplanten Artikel heraus gerechnet und durch neue Wunschelemente ersetzt werden können.

Der im dunkelblauen Feld aufgeführte Preis "wie Foto" wurde wie abgebildet, jedoch ohne Zubehör und Sonderausstattung (z.B. Beleuchtung, Funktions E Böden usw.) gerechnet. Die Preisübersichten dienen zur Orientierung. Weitere Materialkombinationen (z.B. Keramik Kerami k) sind bei einzelnen Artikeln lt. Preisliste möglich.

Generell handelt es sich bei den Vorschlagskombinationen um additionsfähige Zusammenstellungen bei denen alle geplanten Artikel heraus gerechnet und durch neue Wunschelemente ersetzt werden können.

### WOHNWANDKOMBINATION MO&MA ENTRÉE - VARIANTEN 3A



Garderoben-Kombi. bestehend aus:  
 einem waagerechten Hängeelement mit zwei Frontklappen, einem Wand-Hängespiegel und einer Spiegelablage in Holz  
 +  
 zwei gleichen senkrechten Garderobenpaneelen mit Kleiderhaken

Breite Kombination			75cm	100cm
Kombi-Nr.			MME 3A 075... + 2x Paneel MME 302...	MME 3A 100... + 2x Paneel MME 302...
			1x <b>MME 076R</b> Hängeelement 1x <b>MME 330</b> Wandspiegel 1x <b>MME 340M</b> Spiegelablage + 2x <b>MME 302</b> Garderobenpaneel	1x <b>MME 101R</b> Hängeelement 1x <b>MME 341S</b> Wandspiegel 1x <b>MME 341M</b> Spiegelablage + 2x <b>MME 302</b> Garderobenpaneel
GLAS GLÄNZEND	Glas NE	Glas NE	Design Line	
	Glas BI-GS	Glas BI-GS	Design Line	
	Gläser	Lack	Design Line	
	Gläser	Holz	Design Line	
	Gläser	Keramik CCE	Design Line	
	Gläser	Keramik CPA	Design Line	
MATT LACK	Lack	Gläser	Design Line	
	Lack	Lack	Design Line	
	Lack	Holz	Design Line	
	Lack	Keramik CCE	Design Line	
	Lack	Keramik CPA	Design Line	
HOLZ FURNIERT	Holz	Gläser	Design Line	
	Holz	Lack	Design Line	
	Holz	Holz	Design Line	
	Holz	Keramik CCE	Design Line	
	Holz	Keramik CPA	Design Line	
Wie Foto				

### WANDHÄNGENDE GARDEROBEN-KOMBINATION MO&MA ENTRÉE - VARIANTEN 4A



Garderoben-Kombi. bestehend aus:  
 einem waagerechten Hängeelement mit zwei Frontklappen, einem senkrechten Hängeschrank, einem Wand-Hängespiegel und einer Spiegelablage in Holz  
 +  
 zwei gleichen senkrechten Garderobenpaneelen mit Kleiderhaken

Breite Kombination			145cm	170cm
Kombi-Nr.			MME 4A 145... + 2x Paneel MME 302...	MME 4A 170... + 2x Paneel MME 302...
			1x <b>MME 101L</b> Hängeelement 1x <b>MMEV 067R</b> Hängeschrank 1x <b>MME 341S</b> Wandspiegel 1x <b>MME 341M</b> Spiegelablage + 2x <b>MME 302</b> Garderobenpaneel	1x <b>MME 126L</b> Hängeelement 1x <b>MMEV 067R</b> Hängeschrank 1x <b>MME 342S</b> Wandspiegel 1x <b>MME 342M</b> Spiegelablage + 2x <b>MME 302</b> Garderobenpaneel
GLAS GLÄNZEND	Glas NE	Glas NE	Design Line	
	Glas BI-GS	Glas BI-GS	Design Line	
	Gläser	Lack	Design Line	
	Gläser	Holz	Design Line	
	Gläser	Keramik CCE	Design Line	
	Gläser	Keramik CPA	Design Line	
MATT LACK	Lack	Gläser	Design Line	
	Lack	Lack	Design Line	
	Lack	Holz	Design Line	
	Lack	Keramik CCE	Design Line	
	Lack	Keramik CPA	Design Line	
HOLZ FURNIERT	Holz	Gläser	Design Line	
	Holz	Lack	Design Line	
	Holz	Holz	Design Line	
	Holz	Keramik CCE	Design Line	
	Holz	Keramik CPA	Design Line	
Wie Foto				

Der im dunkelblauen Feld aufgeführte Preis "wie Foto" wurde wie abgebildet, jedoch ohne Zubehör und Sonderausstattung (z.B. Beleuchtung, Funktions E Böden usw.) gerechnet. Die Preisübersichten dienen zur Orientierung. Weitere Materialkombinationen (z.B. Keramik Kerami k) sind bei einzelnen Artikeln lt. Preisliste möglich.

Generell handelt es sich bei den Vorschlagskombinationen um additionsfähige Zusammenstellungen bei denen alle geplanten Artikel heraus gerechnet und durch neue Wunschelemente ersetzt werden können.

Der im dunkelblauen Feld aufgeführte Preis "wie Foto" wurde wie abgebildet, jedoch ohne Zubehör und Sonderausstattung (z.B. Beleuchtung, Funktions E Böden usw.) gerechnet. Die Preisübersichten dienen zur Orientierung. Weitere Materialkombinationen (z.B. Keramik Kerami k) sind bei einzelnen Artikeln lt. Preisliste möglich.

Generell handelt es sich bei den Vorschlagskombinationen um additionsfähige Zusammenstellungen bei denen alle geplanten Artikel heraus gerechnet und durch neue Wunschelemente ersetzt werden können.

## WANDHÄNGENDE GARDEROBEN-KOMBINATION MO&MA ENTRÉE - VARIANTEN 4B



Garderoben-Kombi. bestehend aus:  
 einem waagerechten Hängeelement mit zwei Frontklappen, einer senkrechten schmalen Hängevitrine, einem Wand-Hängespiegel und einer Spiegelablage in Holz  
 +  
 zwei verschiedenen senkrechten Garderobenpaneelen mit Kleiderhaken

Breite Kombination	120cm	145cm	
Kombi-Nr.	MME 4B 120... + Paneel MME 301/302...	MME 4B 145... + Paneel MME 301/302...	
<p>Front + re. bzw. li. Außenseite                      Abdeckplatte + re. bzw. li. Außenseite                      Design Line</p>	1x <b>MME 076R</b> Hängeelement 1x <b>MMEV 066L</b> Hängevitrine 1x <b>MME 330S</b> Wandspiegel 1x <b>MME 340M</b> Spiegelablage + 1x <b>MME 301</b> Garderobenpaneel 1x <b>MME 302</b> Garderobenpaneel	1x <b>MME 101R</b> Hängeelement 1x <b>MMEV 066L</b> Hängevitrine 1x <b>MME 341S</b> Wandspiegel 1x <b>MME 341M</b> Spiegelablage + 1x <b>MME 301</b> Garderobenpaneel 1x <b>MME 302</b> Garderobenpaneel	
GLAS GLÄNZEND	Glas NE	Glas NE	Design Line
	Glas BI-GS	Glas BI-GS	Design Line
	Gläser	Lack	Design Line
	Gläser	Holz	Design Line
	Gläser	Keramik CCE	Design Line
	Gläser	Keramik CPA	Design Line
MATT LACK	Lack	Gläser	Design Line
	Lack	Lack	Design Line
	Lack	Holz	Design Line
	Lack	Keramik CCE	Design Line
	Lack	Keramik CPA	Design Line
HOLZ FURNIERT	Holz	Gläser	Design Line
	Holz	Lack	Design Line
	Holz	Holz	Design Line
	Holz	Keramik CCE	Design Line
	Holz	Keramik CPA	Design Line
<b>Wie Foto</b>			

## WANDHÄNGENDE GARDEROBEN-KOMBINATION MO&MA ENTRÉE - VARIANTEN 4B



Garderoben-Kombi. bestehend aus:  
 einem waagerechten Hängeelement mit zwei Frontklappen, einer senkrechten schmalen Hängevitrine, einem Wand-Hängespiegel und einer Spiegelablage in Rauchglas  
 +  
 zwei gleichen senkrechten Garderobenpaneelen mit Kleiderhaken

Breite Kombination	140cm	165cm	
Kombi-Nr.	MME 4B 140... + 2x Paneel MME 302...	MME 4B 165... + 2x Paneel MME 302...	
<p>Front + re. bzw. li. Außenseite                      Abdeckplatte + re. bzw. li. Außenseite                      Design Line</p>	1x <b>MME 101L</b> Hängeelement 1x <b>MMEV 066R</b> Hängevitrine 1x <b>MME 341S</b> Wandspiegel 1x <b>MME 341M</b> Spiegelablage + 2x <b>MME 302</b> Garderobenpaneel	1x <b>MME 126R</b> Hängeschrank 1x <b>MMEV 066L</b> Hängevitrine 1x <b>MME 342 S</b> Wandspiegel 1x <b>MME 342 M</b> Spiegelablage + 2x <b>MME 302</b> Garderobenpaneel	
GLAS GLÄNZEND	Glas NE	Glas NE	Design Line
	Glas BI-GS	Glas BI-GS	Design Line
	Gläser	Lack	Design Line
	Gläser	Holz	Design Line
	Gläser	Keramik CCE	Design Line
	Gläser	Keramik CPA	Design Line
MATT LACK	Lack	Gläser	Design Line
	Lack	Lack	Design Line
	Lack	Holz	Design Line
	Lack	Keramik CCE	Design Line
	Lack	Keramik CPA	Design Line
	Lack	Keramik CPA	Design Line
HOLZ FURNIERT	Holz	Gläser	Design Line
	Holz	Lack	Design Line
	Holz	Holz	Design Line
	Holz	Keramik CCE	Design Line
	Holz	Keramik CPA	Design Line
	Holz	Keramik CPA	Design Line
<b>Wie Foto</b>			

Der im dunkelblauen Feld aufgeführte Preis "wie Foto" wurde wie abgebildet, jedoch ohne Zubehör und Sonderausstattung (z.B. Beleuchtung, Funktions E Böden usw.) gerechnet. Die Preisübersichten dienen zur Orientierung. Weitere Materialkombinationen (z.B. Keramik Kerami k) sind bei einzelnen Artikeln lt. Preisliste möglich.

Generell handelt es sich bei den Vorschlagskombinationen um additionsfähige Zusammenstellungen bei denen alle geplanten Artikel heraus gerechnet und durch neue Wunschelemente ersetzt werden können.

Der im dunkelblauen Feld aufgeführte Preis "wie Foto" wurde wie abgebildet, jedoch ohne Zubehör und Sonderausstattung (z.B. Beleuchtung, Funktions E Böden usw.) gerechnet. Die Preisübersichten dienen zur Orientierung. Weitere Materialkombinationen (z.B. Keramik Kerami k) sind bei einzelnen Artikeln lt. Preisliste möglich.

Generell handelt es sich bei den Vorschlagskombinationen um additionsfähige Zusammenstellungen bei denen alle geplanten Artikel heraus gerechnet und durch neue Wunschelemente ersetzt werden können.

## BODENSTEHENDE GARDEROBEN-KOMBINATION MO&MA ENTRÉE - VARIANTEN 5A



Garderoben-Kombi. bestehend aus:  
 einem waagerechten Hängeelement mit zwei Frontklappen, einem zweitürigen Garderobenschrank, einem Wand-Hängespiegel und einer Spiegelablage in Holz  
 +  
 zwei verschiedenen senkrechten Garderobenpaneelen mit Kleiderhaken

Breite Kombination			175cm	200cm
Kombi-Nr.			MME 5A 175... + Paneel MME 301...	MME 5A 200... + Paneel MME 301...
			1x <b>MME 101L</b> Hängeelement 1x <b>MME 327R</b> Garderobenschrank 1x <b>MME 341S</b> Wandspiegel 1x <b>MME 341M</b> Spiegelablage + 2x <b>MME 301</b> Garderobenpaneel	1x <b>MME 126L</b> Hängeelement 1x <b>MME 327R</b> Garderobenschrank 1x <b>MME 342S</b> Wandspiegel 1x <b>MME 342M</b> Spiegelablage + 2x <b>MME 301</b> Garderobenpaneel
GLAS GLÄNZEND	Glas NE	Glas NE	Design Line	
	Glas BI-GS	Glas BI-GS	Design Line	
	Gläser	Lack	Design Line	
	Gläser	Holz	Design Line	
	Gläser	Keramik CCE	Design Line	
	Gläser	Keramik CPA	Design Line	
MATT LACK	Lack	Gläser	Design Line	
	Lack	Lack	Design Line	
	Lack	Holz	Design Line	
	Lack	Keramik CCE	Design Line	
	Lack	Keramik CPA	Design Line	
HOLZ FURNIERT	Holz	Gläser	Design Line	
	Holz	Lack	Design Line	
	Holz	Holz	Design Line	
	Holz	Keramik CCE	Design Line	
	Holz	Keramik CPA	Design Line	
Wie Foto				

## BODENSTEHENDE GARDEROBEN-KOMBINATION MO&MA ENTRÉE - VARIANTEN 5B



Garderoben-Kombi. bestehend aus:  
 einem zweitürigen Garderobenschrank, einer gepolsterten Garderobenbank, einem zweitürigen Schuhschrank und einem Wand-Hängespiegel  
 +  
 einem waagerechten Garderobenpaneel mit Metallbügel-Hängesystem

Breite Kombination			225cm	250cm
Kombi-Nr.			MME 5B 225... + Paneel MME 305...	MME 5B 250... + Paneel MME 306...
			1x <b>MME 327R</b> Garderobenschrank 1x <b>MME 325</b> Garderobenbank 1x <b>MME 321L</b> Schuhschrank 1x <b>MME 330</b> Wandspiegel + 1x <b>MME 305</b> Garderobenpaneel	1x <b>MME 327R</b> Garderobenschrank 1x <b>MME 326</b> Garderobenbank 1x <b>MME 321L</b> Schuhschrank 1x <b>MME 330</b> Wandspiegel + 1x <b>MME 306</b> Garderobenpaneel
GLAS GLÄNZEND	Glas NE	Glas NE	Design Line	
	Glas BI-GS	Glas BI-GS	Design Line	
	Gläser	Lack	Design Line	
	Gläser	Holz	Design Line	
	Gläser	Keramik CCE	Design Line	
	Gläser	Keramik CPA	Design Line	
MATT LACK	Lack	Gläser	Design Line	
	Lack	Lack	Design Line	
	Lack	Holz	Design Line	
	Lack	Keramik CCE	Design Line	
	Lack	Keramik CPA	Design Line	
HOLZ FURNIERT	Holz	Gläser	Design Line	
	Holz	Lack	Design Line	
	Holz	Holz	Design Line	
	Holz	Keramik CCE	Design Line	
	Holz	Keramik CPA	Design Line	
Wie Foto				

Der im dunkelblauen Feld aufgeführte Preis "wie Foto" wurde wie abgebildet, jedoch ohne Zubehör und Sonderausstattung (z.B. Beleuchtung, Funktions E Böden usw.) gerechnet. Die Preisübersichten dienen zur Orientierung. Weitere Materialkombinationen (z.B. Keramik Kerami k) sind bei einzelnen Artikeln lt. Preisliste möglich.

Generell handelt es sich bei den Vorschlagskombinationen um additionsfähige Zusammenstellungen bei denen alle geplanten Artikel heraus gerechnet und durch neue Wunschelemente ersetzt werden können.

Der im dunkelblauen Feld aufgeführte Preis "wie Foto" wurde wie abgebildet, jedoch ohne Zubehör und Sonderausstattung (z.B. Beleuchtung, Funktions E Böden usw.) gerechnet. Die Preisübersichten dienen zur Orientierung. Weitere Materialkombinationen (z.B. Keramik Kerami k) sind bei einzelnen Artikeln lt. Preisliste möglich.

Generell handelt es sich bei den Vorschlagskombinationen um additionsfähige Zusammenstellungen bei denen alle geplanten Artikel heraus gerechnet und durch neue Wunschelemente ersetzt werden können.



# CREATE YOUR HOME MIT RAVENNA

TV- und Apartmentmöbel mit Sockel



TV- und Apartmentmöbel mit Designfuß



# RAVENNA

Design by Eros Angelini

## Puristisches Highlight in Glas

Das TV-Möbelprogramm Ravenna besticht durch eine klare Linienführung und sorgt für ein besonderes Wohn-erlebnis.

Zwei Höhen, sechs Farben, acht Versionen und der Charme von lackiertem Glas machen dieses Programm zu einem Designmöbel für Smart People. Dieser moderne und minimalistische Stil passt sich allen Wohnbereichen an, von Young Fashion bis zum elitären Wohnen. Das besondere Designmerkmal ist der pulverbeschichtete Metallgriff in anthrazit der sich in der Linienführung der Infrarotabsetzung bei der Glasfront wiederfindet.

CREATE YOUR HOME MIT RAVENNA TV MÖBELN



ONE STYLE  
MANY  
SOLUTIONS



# RAVENNA KOLLEKTION IM DETAIL



TV-Element RV 150 BIO

Breite 150cm

# RAVENNA TV-ELEMENTE

## GROUNDSTYLE

Höhe 38cm

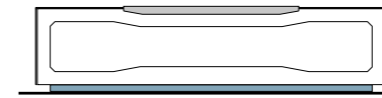

RV 150 BAS - Breite 150cm

Höhe 50cm

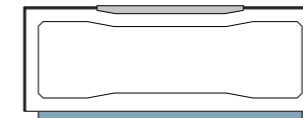

RV 126 BAS - Breite 125cm

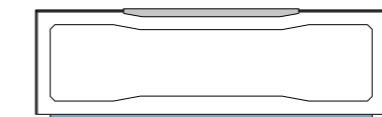

RV 152 BAS - Breite 150cm

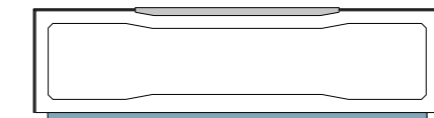

RV 176 BAS - Breite 175cm

## FOOTSTYLE

Höhe 47cm

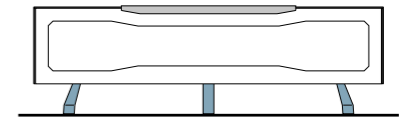

RV 150 F/P - Breite 150cm

Höhe 59cm

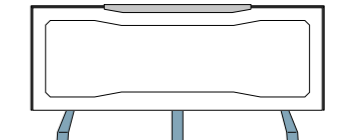

RV 126 F/P - Breite 125cm

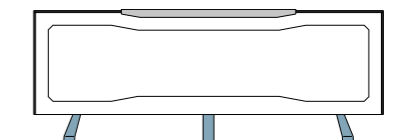

RV 152 F/P - Breite 150cm

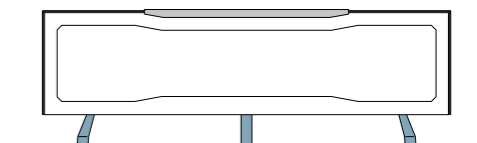

RV 176 F/P - Breite 175cm

## GLAS-AUSFÜHRUNGEN

### Temperiertes Glas glänzend



Glas schwarz

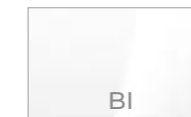

Glas weiß



Glas grau

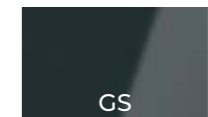

Glas dunkelgrau

### Temperiertes Ätzglas matt

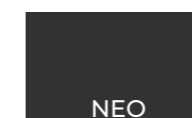

Ätzglas matt schwarz

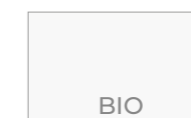

Ätzglas matt weiß

Extras, die je nach Modell bereits in den Möbeln enthalten sind:



Temperiertes Glas



Infrarotdurchlässige Glasfront



Pulverbeschichteter Metallgriff



Hochwertige Beschläge



Glas-Einlegeböden



Rollen in Sockelplatte oder Designfuß



# RAVENNA GROUNDSTYLE



TV-Element RV 176 BIO

Breite 175cm



# RAVENNA FOOTSTYLE



TV-Element mit Designfuß RV 150 GR - F

Breite 150cm

RAVENNA



TV-Element RV 152 NE

Breite 150cm



TV-Element mit Designfuß RV 176 GS - F

Breite 175cm

RAVENNA

## TV-UNTERTEILE MIT SOCKEL

### TV-GRUNDELEMENTE MIT FRONTKLAPPE UND SOCKEL HÖHE 38CM / TIEFE 45CM

#### AUSFÜHRUNGEN

GLAS GLÄNZEND			GLAS MAT			INNENKORPUS
<b>NE</b> Glas schwarz	<b>BI</b> Glas weiß	<b>GR</b> Glas grau	<b>GS</b> Glas dunkelgrau	<b>BIO</b> Glas weiß mat	<b>NEO</b> Glas schwarz mat	Melamin anthrazit

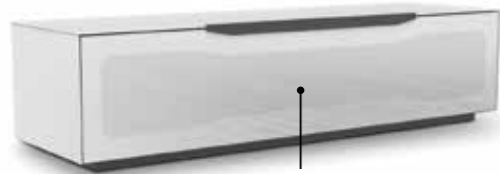

Infrarotdurchlässiges Glas

#### TV-GRUNDELEMENTE MIT FRONTKLAPPE UND SOCKEL HÖHE 50CM / TIEFE 45CM

TV-Unterteile aus temperiertem Glas Incl. infrarotdurchlässiger Frontklappe mit Soft-Down Beschlag, pulverbeschichtetem Metallgriff, Glas-Einlegeböden und Sockel mit versteckten Rollen.

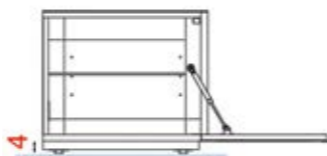

RV 150		
Breite 150cm	Höhe 38cm	Tiefe 45cm

#### Korpshöhe 38cm

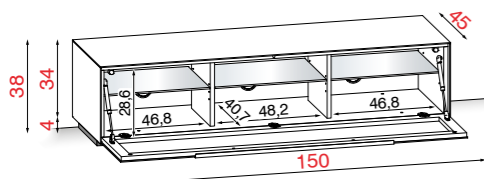

Bestell Nr.	Korpus + Front
RV 150	GLAS GLÄNZEND Glas NE
	GLAS GLÄNZEND Glas BI-GR-GS
RV 150	GLAS MAT Glas NEO
	GLAS MAT Glas BIO

#### TV TECHNISCHE DATEN



TV- Größe bis 65 Zoll (165cm)



max 70 Kg.



5 Rollen



3 Glasböden - Belastung pro Boden max 10 kg.

#### VERPACKUNGSDATEN



Kg. 74,0



Montiert CBM 0,415

Verpackung cm.

B. 155 H. 43 T. 50

#### PRODUKT-EXTRAS

## TV-UNTERTEILE MIT SOCKEL

### TV-GRUNDELEMENTE MIT FRONTKLAPPE UND SOCKEL HÖHE 50CM / TIEFE 45CM

#### AUSFÜHRUNGEN

GLAS GLÄNZEND			GLAS MAT			INNENKORPUS
<b>NE</b> Glas schwarz	<b>BI</b> Glas weiß	<b>GR</b> Glas grau	<b>GS</b> Glas dunkelgrau	<b>BIO</b> Glas weiß mat	<b>NEO</b> Glas schwarz mat	Melamin anthrazit



Infrarotdurchlässiges Glas

#### TV-GRUNDELEMENTE MIT FRONTKLAPPE UND SOCKEL HÖHE 50CM / TIEFE 45CM

TV-Unterteile aus temperiertem Glas Incl. infrarotdurchlässiger Frontklappe mit Soft-Down Beschlag, pulverbeschichtetem Metallgriff, Glas-Einlegeböden und Sockel mit versteckten Rollen.

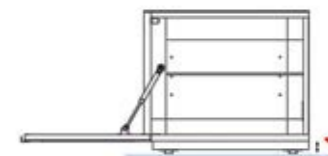

RV 152		
Breite 150cm	Höhe 50cm	Tiefe 45cm

#### Korpshöhe 50cm

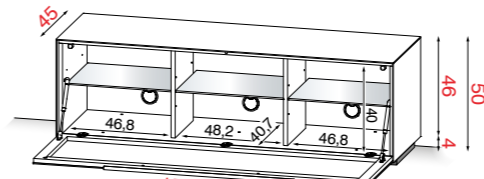

Bestell Nr.	Korpus + Front
RV 152	GLAS GLÄNZEND Glas NE
	GLAS GLÄNZEND Glas BI-GR-GS
RV 152	GLAS MAT Glas NEO
	GLAS MAT Glas BIO

#### TV TECHNISCHE DATEN



TV- Größe bis 65 Zoll (165cm)



max 70 Kg.



5 Rollen



3 Glasböden - Belastung pro Boden max 10 kg.

#### VERPACKUNGSDATEN



Kg. 72,0



Montiert CBM 0,497

Verpackung cm.

B. 155 H. 55 T. 50

#### PRODUKT-EXTRAS

### TV-GRUNDELEMENTE MIT FRONTKLAPPE UND SOCKEL HÖHE 50CM / TIEFE 45CM

RV 126		
Breite 125cm	Höhe 50cm	Tiefe 45cm

#### Korpshöhe 50cm

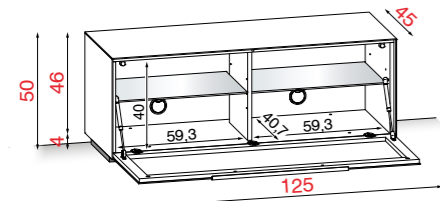

Bestell Nr.	Korpus + Front
RV 126	GLAS GLÄNZEND Glas NE
	GLAS GLÄNZEND Glas BI-GR-GS
RV 126	GLAS MAT Glas NEO
	GLAS MAT Glas BIO

#### TV TECHNISCHE DATEN



TV- Größe bis 42 Zoll (107cm)



max 70 Kg.



4 Rollen

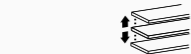

2 Glasböden - Belastung pro Boden max 10 kg.

#### VERPACKUNGSDATEN



Kg. 67,9



Montiert CBM 0,420

Verpackung cm.

B. 130 H. 55 T. 50

#### PRODUKT-EXTRAS

### TV-GRUNDELEMENTE MIT FRONTKLAPPE UND SOCKEL HÖHE 50CM / TIEFE 45CM

RV 176		
Breite 175cm	Höhe 50cm	Tiefe 45cm

#### Korpshöhe 50cm

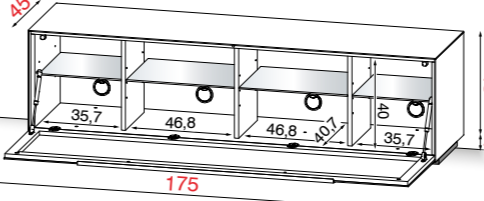

Bestell Nr.	Korpus + Front
RV 176	GLAS GLÄNZEND Glas NE
	GLAS GLÄNZEND Glas BI-GR-GS
RV 176	GLAS MAT Glas NEO
	GLAS MAT Glas BIO

#### TV TECHNISCHE DATEN



TV- Größe bis 75 Zoll (190cm)



max 70 Kg.



6 Rollen



4 Glasböden - Belastung pro Boden max 10 kg.

#### VERPACKUNGSDATEN



Kg.93,5



Montiert CBM 0,574

Verpackung cm.

B. 180 H. 55 T. 50

#### PRODUKT-EXTRAS

## TV-UNTERTEILE MIT DESIGN-FÜßEN

### TV-GRUNDELEMENTE MIT FRONTKLAPPE UND DESIGN-FUSS HÖHE 47CM / TIEFE 45CM

#### AUSFÜHRUNGEN

GLAS GLÄNZEND			GLAS MAT			INNENKORPUS
<b>NE</b> Glas schwarz	<b>BI</b> Glas weiß	<b>GR</b> Glas grau	<b>GS</b> Glas dunkelgrau	<b>BIO</b> Glas weiß mat	<b>NEO</b> Glas schwarz mat	Melamin anthrazit

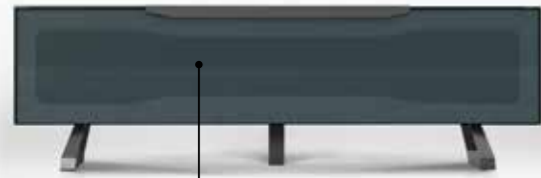

Infrarotdurchlässiges Glas

#### TV-GRUNDELEMENTE MIT FRONTKLAPPE UND DESIGN-FUSS HÖHE 47CM / TIEFE 45CM

TV-Unterteile aus temperiertem Glas Incl. infrarotdurchlässiger Frontklappe mit Soft-Down Beschlag, pulverbeschichtetem Metallgrif, Glas-Einlegeböden und Designfuß.

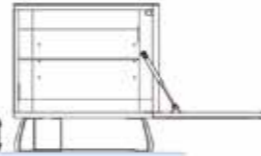

RV 150 F		
Breite 150cm	Höhe 47cm	Tiefe 45cm

#### Korpushöhe 38cm

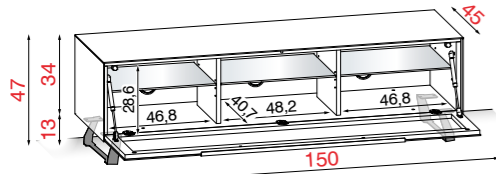

Bestell Nr.		Korpus + Front
RV 150 F	GLAS GLÄNZEND	Glas NE Glas BI-GR-GS
RV 150 F	GLAS MAT	Glas NEO Glas BIO

#### TV TECHNISCHE DATEN



TV- Größe bis 65 Zoll (165cm)



max 70 Kg.



3 Füße fix. Zerlegt

#### PRODUKT-EXTRAS



3 Glasböden - Belastung pro Boden max 10 kg.

#### VERPACKUNGSDATEN



Kg. 64,4



Montiert CBM 0,415

Verpackung cm. B. 155 H. 39 T. 50

### TV-GRUNDELEMENTE MIT FRONTKLAPPE UND DESIGN-FUSS HÖHE 59CM / TIEFE 45CM

RV 126 F		
Breite 125cm	Höhe 59cm	Tiefe 45cm

#### Korpushöhe 50cm

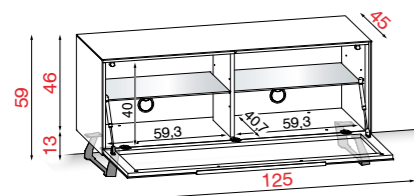

Bestell Nr.		Korpus + Front
RV 126 F	GLAS GLÄNZEND	Glas NE Glas BI-GR-GS
RV 126 F	GLAS MAT	Glas NEO Glas BIO

#### TV TECHNISCHE DATEN



TV- Größe bis 42 Zoll (107cm)



max 70 Kg.



3 Füße fix. Zerlegt

#### PRODUKT-EXTRAS



2 Glasböden - Belastung pro Boden max 10 kg.

#### VERPACKUNGSDATEN



Kg. 62,8



Montiert CBM 0,420

Verpackung cm. B. 130 H. 51 T. 50

## TV-UNTERTEILE MIT DESIGN-FÜßEN

### TV-GRUNDELEMENTE MIT FRONTKLAPPE UND DESIGN-FUSS HÖHE 59CM / TIEFE 45CM

#### AUSFÜHRUNGEN

GLAS GLÄNZEND			GLAS MAT			INNENKORPUS
<b>NE</b> Glas schwarz	<b>BI</b> Glas weiß	<b>GR</b> Glas grau	<b>GS</b> Glas dunkelgrau	<b>BIO</b> Glas weiß mat	<b>NEO</b> Glas schwarz mat	Melamin anthrazit



Infrarotdurchlässiges Glas

#### TV-GRUNDELEMENTE MIT FRONTKLAPPE UND DESIGN-FUSS HÖHE 47cm / TIEFE 45CM

TV-Unterteile aus temperiertem Glas Incl. infrarotdurchlässiger Frontklappe mit Soft-Down Beschlag, pulverbeschichtetem Metallgrif, Glas-Einlegeböden und Designfuß.

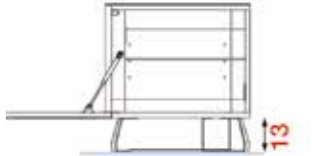

RV 152 F		
Breite 150cm	Höhe 59cm	Tiefe 45cm

#### Korpushöhe 50cm

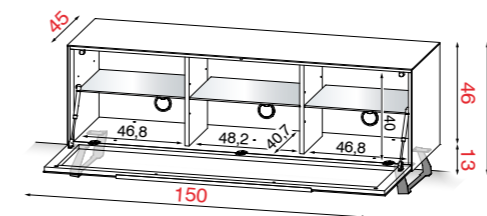

Bestell Nr.		Korpus + Front
RV 152 F	GLAS GLÄNZEND	Glas NE Glas BI-GR-GS
RV 152 F	GLAS MAT	Glas NEO Glas BIO

#### TV TECHNISCHE DATEN



TV- Größe bis 65 Zoll (165cm)



max 70 Kg.



3 Füße fix. Zerlegt

#### PRODUKT-EXTRAS



3 Glasböden - Belastung pro Boden max 10 kg.

#### VERPACKUNGSDATEN



Kg. 61,8



Montiert CBM 0,497

Verpackung cm. B. 155 H. 51 T. 50

### TV-GRUNDELEMENTE MIT FRONTKLAPPE UND DESIGN-FUSS HÖHE 59CM / TIEFE 45CM

RV 176 F		
Breite 175cm	Höhe 59cm	Tiefe 45cm

#### Korpushöhe 50cm

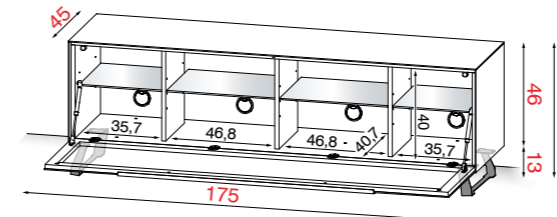

Bestell Nr.		Korpus + Front
RV 176 F	GLAS GLÄNZEND	Glas NE Glas BI-GR-GS
RV 176 F	GLAS MAT	Glas NEO Glas BIO

#### TV TECHNISCHE DATEN



TV- Größe bis 75 Zoll (190cm)



max 70 Kg.



3 Füße fix. Zerlegt

#### PRODUKT-EXTRAS



4 Glasböden - Belastung pro Boden max 10 kg.

#### VERPACKUNGSDATEN



Kg. 84,5



Montiert CBM 0,574

Verpackung cm. B. 180 H. 51 T. 50

## DREHBARE UND FIXE TV-SÄULEN ALLE TV-SÄULEN KÖNNEN AUF ALLE TV-GRUNDELEMENTE MONTIERT WERDEN

AUSFÜHRUNGEN EN MÉTAL

NE

schwarz matt

IN

Edelstahl gebürstet

SI

silber satiniert

AN

anthrazit pulverbeschichtet

### MI 310

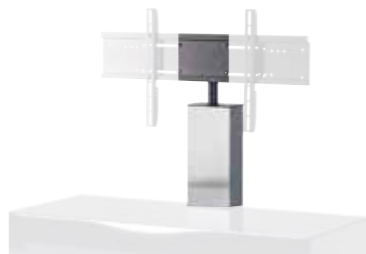

TV-Säule aus Stahl gebürstet mit Drehfunktion und VESA 200x200 max.

### Drehbare TV-Säulen, anpassbar an alle TV-Schränke

Bestell Nr. Metall-Ausführungen:

MI 310 IN

#### TV TECHNISCHE DATEN

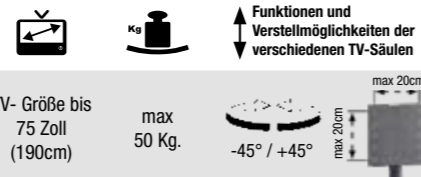

#### VERPACKUNGSDATEN

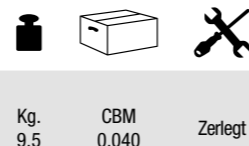

### SP 062



Variable TV-Halterung für Flachbildschirme mit VESA größer als 400x800

**EMPFEHLUNG!** Die Halterung SP 062 sollte generell zu der TV-Säule MI 310 mitbestellt werden, um auch zukünftige größere Fernseher montieren zu können!

### Adapter MAX. VESA 400 x 800 für MI310

Bestell Nr. Metall-Ausführungen:

SP 062 NE

#### TV TECHNISCHE DATEN

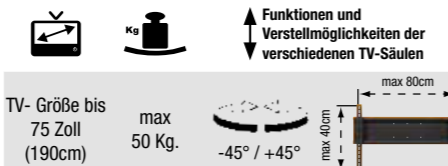

#### VERPACKUNGSDATEN

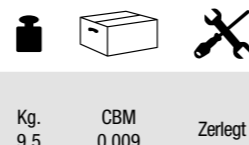

### AC 376



Runde TV-Säule mit drehbarer Funktion und höhenverstellbaren TV-Halterungen

### Drehbare TV-Säulen, anpassbar an alle TV-Schränke

Bestell Nr. Metall-Ausführungen:

AC 376 SI AN

#### TV TECHNISCHE DATEN

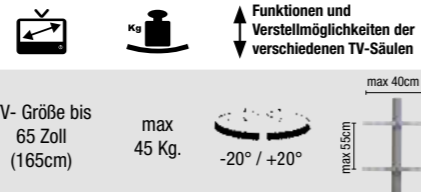

#### VERPACKUNGSDATEN

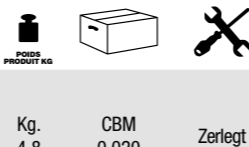

### AC 380



Fixe TV-Säule aus rostfreiem Stahl mit höhenverstellbaren TV-Halterungen

### Drehbare TV-Säulen, anpassbar an alle TV-Schränke

Bestell Nr. Metall-Ausführungen:

AC 380 AN

#### TV TECHNISCHE DATEN

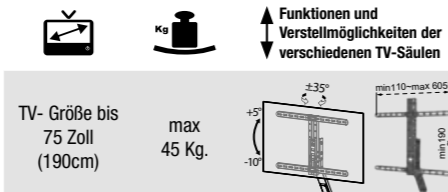

#### VERPACKUNGSDATEN

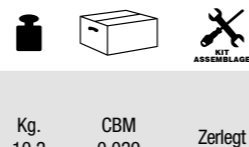

## QUALITÄTSMERKMALE UND VERKAUFSARGUMENTE

### Verarbeitung

Hochwertige und kratzfeste Melaminoberflächen. Alle verarbeiteten Spanplatten entsprechen der E1 Norm.

Alle Glasteile sind aus Sicherheitsglas die bei Bruch besondere Sicherheitsmerkmale besitzen.

Ein Großteil des verarbeiteten Glases ist temperiertes Kristallglas welches im Anschluss an die Heißformgebung in einem Härtungstunnel eingeführt und dort einer speziellen thermischen Härtung unterzogen wird.

Alle Glasteile, die mit anderen Materialien verbunden sind, werden mit einem speziellen Klebstoff und einem hoch entwickeltem Ultraschallsystem, verklebt.

### Konstruktion & Technik

Die bodenstehend Artikel haben versteckte hochwertige Rollen.

Alle TV-Aufhängungen entsprechen den gängigen VESA-Systemen.

Kurze Aufbauzeiten durch intelligente und durchdachte Montagevorbereitungen.

### Lieferzeit und Service

Generelle Lieferzeit von 6 Wochen frei Haus / Bei Bestellungen von mehr als 50 Stück pro Artikel, kann sich die Lieferzeit auf 7 Wochen erhöhen.

Die Programme MODENA, MODENA ENTREE', MO&MA, MO&MA ENTRÉE und RAVENNA werden montiert bzw. einzelne Zubehör-Elemente teilmontiert, in einer hochwertigen Verpackung geliefert.

## ALLGEMEINE VERKAUFSBEDINGUNGEN

Verpackte Möbel "Frei Haus" (DDU – INCOTERMS 2000) aussch. MWST.

Die Ware bleibt bis zur vollständigen Bezahlung im Eigentum der Firma Munari.

Für Bestellungen mit einem Wert unter Euro 500,00 netto vor Skonto wird ein Transportbeitrag in Höhe von Euro 30,00 belastet.

Um die Qualität zu verbessern, hält sich die Fa. Munari das Recht vor, technische Verbesserungen und geringfügige Maßänderungen vorzunehmen.

Eventuelle Beschädigungen an der Verpackung sollten auf dem Lieferschein gekennzeichnet und die Ware auf Transportschäden geprüft werden.

Offensichtliche Reklamationen und Mängel müssen innerhalb 8 Tagen nach Warenerhalt der Fa. Munari mitgeteilt werden.

Diese Brutto-EK Preisliste 2023 behält Ihre Gültigkeit bis zur Vorlage einer neuen offiziellen Brutto-EK Preisliste.

## ACHTUNG

Die Gläser, die Lacke und Hölzer unterliegen besonderen produkt- oder materialtechnischen Anforderungen.

Durch verschiedene Lichteinflüsse können optische Farbunterschiede wahrgenommen werden oder (z.B. starke Sonneneinstrahlung) entstehen.

Die abgebildeten Materialfarben können von den originalen Materialoberflächen abweichen.

## HÄNGEELEMENTE - ABLAGEBOARDE

Von einer Montage an Leichtbauwänden aus Gipskartonplatten (Rigipsplatten) wird dringend abgeraten.

Das Unternehmen Munari S.r.l. lehnt bei Nichtbeachtung jegliche Verantwortung für Folgeschäden ab.

Die Abmessungen und Eigenschaften der in diesem Katalog angeführten Produkte könnten Verbesserungen und Änderungen unterliegen und sind für den Hersteller nicht bindend.

**Durch die verschiedenen verarbeiteten Materialien (Glas, Lack, Holz, Keramik, Spanplatte, usw.) die in unseren Produkten verarbeitet werden und durch den hohen Anteil an Handarbeit, sind alle Maßangaben in dieser Preisliste nur Zirkaangaben, die im Millimeterbereich abweichen können.**



create your home

**MUNARI S.r.l.**

37050 Ca' degli Oppi di Oppeano (Verona) Italy

Ph. +39 045 7130145/190

[www.munari.it](http://www.munari.it)

e-mail: [munari@munari.it](mailto:munari@munari.it)

